



## KATALOG

**P** **F**

PROFESSIONELLE  
SANITÄRTECHNIK

## Profactor Armaturen GmbH

**P**rofessionelle Sanitärtechnik **PROFACTOR**<sup>®</sup> wird mithilfe moderner High-Tech-Geräte gemäß europäischen Standards hergestellt. Durchdachtes Produktdesign ist zum Markenzeichen dieser Marke geworden und hohe Qualitätsstandards – ihr Hauptanliegen.

Alle Erzeugnisse werden in Unternehmen mit einem zertifizierten Qualitätsmanagementsystem gemäß der internationalen Norm ISO 9001:2015 hergestellt. Die strikte Einhaltung der DIN-Normen (Deutsches Institut für Normung e.V.) bei allen **PROFACTOR**<sup>®</sup>-Produkten garantiert die Lieferung von Erzeugnissen von gleichbleibend hoher Qualität.

Unter Berücksichtigung der besonderen Anforderungen an die Verlegung von Rohrleitungssystemen in Hochhäusern produziert die Profactor Armaturen GmbH Erzeugnisse mit erhöhter Belastbarkeit und Zuverlässigkeit. Die Übereinstimmung dieser Erzeugnisse mit internationalen Standards wird durch wiederholte Tests sowie Zertifikate aus verschiedenen Ländern bestätigt.

Durch die Verbesserung der Erzeugnisse und die Einführung neuer Produktionstechnologien erweitert das Unternehmen seine Produktpalette kontinuierlich. Die Produktlinie der Marke umfasst: Kugelhähne, Regel-, Sicherheits- und Thermostatventile, Filter, Verteiler, Fußbodenheizungssysteme, Armaturen, Metall-Polymer-Rohre, flexible Rohrleitungen, Dichtungsmaterialien und andere Sanitärprodukte für Heizungs- und Wasserversorgungssysteme.

Die Erzeugnisse der Marke werden in sozialen Einrichtungen, in Industrie- und Einkaufszentren, mehrstöckigen Wohnkomplexen und im Eigenheimbau in verschiedenen Ländern installiert.

Die Profactor Armaturen GmbH ist bestrebt, nach den Grundsätzen der sozialen Verantwortung gegenüber den Verbrauchern ihr hohes Maß an Vertrauen zu rechtfertigen und den Status eines zuverlässigen Lieferanten von Sanitärinstallationserzeugnissen aufrechtzuerhalten.

**PROFACTOR**<sup>®</sup> – modernes Produkt, stabile Qualität, angemessener Preis.

▪ Fa. Profactor Armaturen GmbH

**P****F**



- **MODERNE PRODUKTIONSTECHNOLOGIEN**
- **BREITES SPEKTRUM IN JEDER WARENKATEGORIE**
- **STABILE QUALITÄT NACH EUROPÄISCHEN STANDARDS**
- **REPUTATION ALS HERSTELLER VON ZUVERLÄSSIGEN SANITÄRINSTALLATIONS ERZEUGNISSEN**
- **INTERNATIONALE ZERTIFIZIERUNG VON HERSTELLUNG UND ERZEUGNISSEN**



## INTERNATIONALE ZERTIFIZIERUNG

Produkte der Marke **PROFACTOR**<sup>®</sup> werden in Unternehmen in Deutschland, Spanien, Slowenien und anderen europäischen Ländern sowie in Fabriken in Südostasien hergestellt, die gemäß dem, nach ISO 9001: 20015 zertifizierten, Qualitätsmanagementsystem arbeiten.

Hohe Qualität der Erzeugnisse und deren Konformität mit den internationalen Normen sind durch Zertifikate der Länder, in denen Sanitärarmaturen von **PROFACTOR**<sup>®</sup> verkauft werden, nachgewiesen. Die Übereinstimmung dieser Produkte mit den Normen und technischen Regeln der Euroasiatischen Wirtschaftsunion ist durch Konformitätserklärung bestätigt und auch durch Zertifikate nachgewiesen.

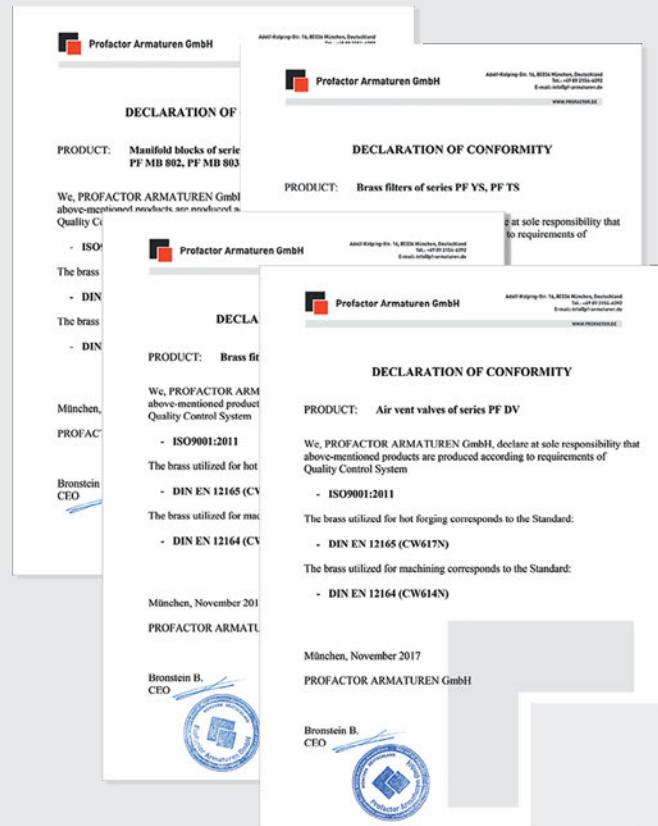
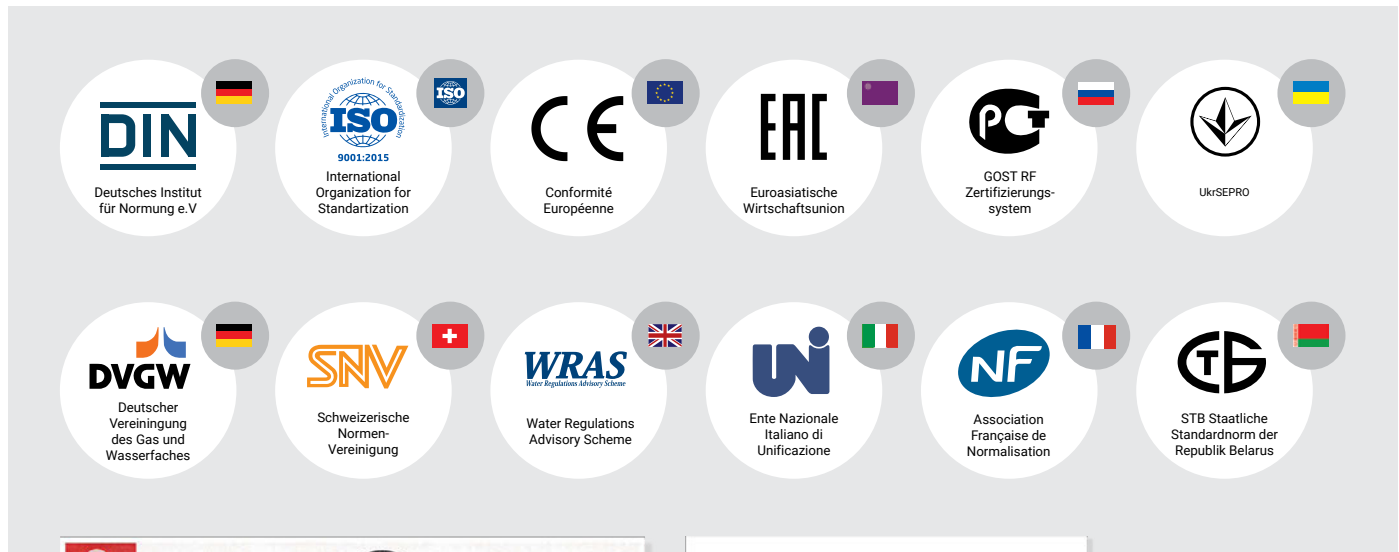

- Die Übereinstimmung der Erzeugnisse mit den DIN-Normen und mit den Forderungen der EU-Bestimmungen ist durch Konformitätserklärungen, die der Hersteller bereitstellt, belegt. Dies bedeutet, dass die Ware den Sicherheitsanforderungen der EU entspricht.



**1**  
12 – 31



**2**  
32 – 49



**3**  
50 – 57



**4**  
58 – 69



**5**  
70 – 79



Über das Unternehmen.....01  
 Internationale Zertifizierung.....03  
 Inhalt.....04  
 Serienindex nach Alphabet (A–Z).....06

**KUGELHÄHNE UND VENTILE**

Messing-Kugelhähne «STANDARD».....14  
 Messing-Kugelhähne «TREND».....19  
 Kugelhähne für höhere Ansprüche «STRONG».....22  
 Messing-Kugelhähne für Gas.....25  
 Wasserhähne und Ventile für die Haushaltstechnik.....28  
 Absperr-Regulierventil.....31

**REGELARMATUR FÜR HEIZKÖRPER**

Heizkörperventile.....34  
 Rücklaufverschraubungen.....37  
 Thermostatventile.....38  
 Thermostatköpfe.....43  
 Sets für Heizkörperanschluss.....45  
 Blöcke zum unteren Anschluss der Heizkörper.....46  
 Zubehörteile für Heizkörper.....47

**FILTER**

Schmutzfänger.....52  
 Rückspülfilter «TWISTTO CLEAN» 90 Mikrometer.....54  
 Rückspülfilter 100 Mikrometer.....57

**RÜCKLAUFVENTILE, MISCHVENTILE, REDUZIERVENTILE**

Messing-Rücklaufventile.....60  
 Drehmischventile.....62  
 Dreiwege-Mischventil.....64  
 Thermostatisches Mischventil.....66  
 Druckminderer.....68

**HAUSKESSELANLAGEN**

Schnellmontage-Pumpengruppen.....72  
 Hydraulische Weiche.....75  
 Entlüftungsventile.....76  
 Sicherheitsventile.....77  
 Kesselsicherheitsgruppen.....78  
 Sicherheitsarmaturen für Wasserheizer.....79



**6**  
80 – 97



**VERTEILER, VERTEILERGRUPPEN UND FUSSBODENHEIZUNGSSYSTEME**

Festwertregelsatz für Fußbodenheizung.....82  
 Verteiler für Fußbodenheizung.....83  
 Zubehörteile für Verteiler.....86  
 Steuermodul für Kombinierte Heizungssysteme.....94  
 Messing-Verteiler für Wasserversorgung.....96

**7**  
98 – 107



**AUTOMATISCHE SYSTEME UND MESSGERÄTE**

Messgeräte.....100  
 Thermoelektrische Stellantriebe.....103  
 Elektrische Stellantriebe.....104  
 Kontakthermostate.....105  
 Raumthermostate.....106

**8**  
108 – 135



**SCHRAUBFITTINGS**

Messing-Schraubfittings.....110  
 Messing-Schraubfittings Vernickelt.....119  
 Messing-Schraubfittings Verchromt.....127  
 Fittings für Handtuchtrockner.....131

**9**  
136 – 147



**AXIALE PRESSFITTINGS UND PEX-A EVOH ROHRE**

Axial Pressfittings mit Schiebehülse.....138  
 Rohre aus PEX-A-Polyethylen mit EVOH-Schicht.....145  
 Werkzeugsatz zur Montage von Axialfittings.....146

**10**  
148 – 155



**METALLVERBUNDROHRE UND MESSINGKLEMMRINGFITTINGS**

Metallverbundrohre PEX-A-AL-PE.....150  
 Klemmring Schraubfittings aus Messing Vernickelt.....151  
 Werkzeuge und Zubehör.....155

**11**  
156 – 163



**FLEXIBLE WASSERZULEITUNG**

Flexible Wasserzuleitung «LUXE» mit Polymerschicht.....158  
 Flexible Wasserzuleitung mit Umflechtung aus Edelstahl.....161  
 Flexible Wasserzuleitung für Mischeinheiten.....162  
 Flexible Antivibrationszuleitung für Pumpen.....163

**12**  
164 – 169



**DICHTUNGSMATERIALIEN**

PROFACTOR® PROFESSIONAL PTFE-Dichtungsband.....166  
 SAN-LOCK® PROFESSIONAL Gewindedichtfaden.....168

**13**

170 – 170

**ABLAUFARMATUREN**

Ablaufarmaturen.....170

## INDEX (A-Z)

Serie/Nummer	Seite	Serie/Nummer	Seite	Serie/Nummer	Seite	Serie/Nummer	Seite	Serie/Nummer	Seite
<b>A</b>		AF 707.20	140	AF 716.1615F	143	BMV 353	29	<b>CVS</b>	
		AF 707.25	140	AF 716.2015F	143	BMV 353.10	29		
<b>AF</b>		AF 707.32	140	AF 716.2020F	143	<b>BS</b>		CVS 248	61
		AF 707.40	140	AF 716.2520F	143			CVS 248.15	61
AF 700.16	139	AF 708.1615M	141	AF 717.1615F	143	BS 578	79	CVS 248.20	61
AF 700.20	139	AF 708.2015M	141	AF 717.2015F	143	BS 579	79	CVS 248.32	61
AF 700.25	139	AF 708.2020M	141	AF 718.16	143	BS 605	79	CVS 248.40	61
AF 700.32	139	AF 708.2520M	141	AF 719.16G	143	BS 606	78	CVS 248.50	61
AF 700.40	139	AF 708.3225M	141	AF 719.20G	143	BS 607	78	CVS 252.15	61
AF 701.16	139	AF 709.1615F	141	AF 721.1615	144	BS 573	78	CVS 252.20	61
AF 701.20	139	AF 709.2015F	141	AF 721.1615L05	144	BS 573-1.5	78	CVS 252.25	61
AF 701.25	139	AF 709.1620F	141	AF 721.1615L1	144	BS 574	78	CVS 252.32	61
AF 701.32	139	AF 709.2020F	141	AF 721.2015	144	BS 574-1.5	78	CVS 252.40	61
AF 701.40	139	AF 709.2520F	141	AF 722.161516	144	BS 575-1.5	77	CVS 252.50	61
AF 702.2016	139	AF 709.2525F	141	AF 722.161520	144	BS 575-2.5	77	<b>D</b>	
AF 702.2516	139	AF 709.3225F	141	AF 722.201520	144	BS 575-3	77		
AF 702.2520	139	AF 710.16	141	AF 722.201525	144	BS 575-6	77	<b>DV</b>	
AF 702.3225	139	AF 710.20	141	AF 722.251520	144	BS 576.15-2.5	77		
AF 702.4025	139	AF 710.25	141	AF 722.251525	144	BS 576.15-3	77	DV 560	47
AF 702.4032	139	AF 710.32	141	AF 722.251525	144	BS 576.15-6	77	DV 561	47
AF 703.1615M	139	AF 710.40	141	AF 723.1515M	144	BS 576.20-2.5	77	DV 571.10	76
AF 703.2015M	139	AF 711.201620	141	AF 724.1515F	144	BS 576.20-3	77	DV 571.15	76
AF 703.1620M	139	AF 711.251625	141	<b>APP</b>		BS 576.20-6	77	DV 572.108	76
AF 703.2020M	139	AF 711.252025	141			APP 500.1	150	BS 577-2.5	77
AF 703.2515M	139	AF 711.321632	141	APP 500.2	150	BS 577-3	77	DV 572.15	76
AF 703.2520M	139	AF 711.322032	141	APP 501	150	BS 577-6	77	DV 572.158	76
AF 703.2525M	139	AF 711.322532	141	APP 502	150	<b>BWV</b>		DV 572.1510	76
AF 703.3220M	139	AF 711.402040	141	APP 503	150			BWV 361	29
AF 703.3225M	139	AF 712.202016	142	<b>AT</b>		<b>BYS</b>		DV 609.10	76
AF 703.4032M	139	AF 712.252516	142					AT 1000	146
AF 704.1615F	140	AF 712.252520	142	<b>B</b>		BYS 330W	18	<b>E</b>	
AF 704.2015F	140	AF 712.323220	142			<b>BAV</b>			
AF 704.1620F	140	AF 712.323225	142	BAV 354	29			BYS 331W	18
AF 704.2020F	140	AF 713.201616	142	BAV 355	29	BYS 332	18		
AF 704.2515F	140	AF 713.251616	142	BAV 357	30	BYS 332W	18	EA 651.AVC05	104
AF 704.2520F	140	AF 713.252016	142	BAV 357C	30	<b>C</b>		EA 652.ACC30	104
AF 704.3225F	140	AF 713.322020	142	BAV 358	30			<b>CV</b>	
AF 704.4032F	140	AF 713.322025	142	BAV 362	30	CV 240	61		
AF 705.1615U	140	AF 713.322520	142	BAV 362C	30	CV 240P	61	ED 80-01007	104
AF 705.2015U	140	AF 713.322525	142	BAV 363	30	CV 241	61	<b>F</b>	
AF 705.1620U	140	AF 714.162016	142	<b>BBC</b>		CV 241P	61		
AF 705.2020U	140	AF 714.162516	142			BBC 328	17	CV 242	61
AF 705.2520U	140	AF 714.202520	142	BBC 329	17	CV 242FM	61	FE 531	167
AF 705.2525U	140	AF 714.253225	142	BBC 399.10	88	CV 243	61	FE 532	167
AF 705.3220U	140	AF 714.203220	142	BBC 399.15	88	CV 244	61	FE 533	167
AF 705.3225U	140	AF 715.1615F16	142	BBC 928W	21	CV 245	61	<b>FBV</b>	
AF 705.4025U	140	AF 715.2015F20	142	BBC 929W	21	CV 245	61		
AF 706.16	140	AF 715.2020F20	142	<b>BMV</b>		CV 249.15	60	FBV 282	24
AF 706.20	140	AF 715.2520F25	142			BMV 351	29	CV 249.20	60
AF 706.25	140	AF 715.3225F32	142	BMV 352	29	CV 249.25	60	FBV 284	24
AF 706.32	140	AF 715.4025F40	142	BMV 352.10	29	CV 249.32	60	FBV 285	24
AF 706.40	140					CV 249.40	60	FBV 286	24
						CV 249.50	60	FBV 287	24
								FBV 288	24

Serie/Nummer	Seite	Serie/Nummer	Seite	Serie/Nummer	Seite	Serie/Nummer	Seite	Serie/Nummer	Seite
FBV 289	24	FBV 918	21	MB 800.5	83	MB 814	89	MF 258.10	92
FBV 290	24	FBV 919	21	MB 800.6	83	MB 815	89	MF 258.11	92
FBV 291	24	FBV 920	21	MB 800.7	83	MB 816	89	MF 258.12	92
FBV 292	24	FBV 921	21	MB 800.8	83	MB 817	89	MF 259.2	92
FBV 293	24	FBV 922	21	MB 800.9	83	MB 818	89	MF 259.3	92
FBV 294	24	FBV 923	21	MB 800.10	83	MB 819	91	MF 259.4	92
FBV 295	24	FBV 1520WH	18	MB 800.11	83	MB 820	90	MF 259.5	92
FBV 296	24	FBV 2525WH	18	MB 800.12	83	MB 821	90	MF 259.6	92
FBV 297	24	<b>FS</b>		MB 802.2	84	MB 822	90	MF 259.7	92
FBV 298	24	FS 237	57	MB 802.3	84	MB 823	90	MF 259.8	92
FBV 299	24	FS 238	57	MB 802.4	84	MB 824	91	MF 259.9	92
FBV 300	15	FS 238.20	57	MB 802.5	84	MB 825	90	MF 259.10	92
FBV 300M10	17	FS 238G	57	MB 802.6	84	MB 826	90	MF 259.11	92
FBV 301	15	FS 238.20G	57	MB 802.7	84	MB 827	90	MF 259.12	92
FBV 301M10	17	FS 239	57	MB 802.8	84	MB 828	90	MF 260.2	92
FBV 302	15	FS 239.20	57	MB 802.9	84	MB 829.15	90	MF 260.2 DS	93
FBV 302M10	17	FS 239G	57	MB 802.10	84	MB 829.20	90	MF 260.3	92
FBV 303	15	FS 239.20G	57	MB 802.11	84	MB 829.25	90	MF 260.3 DS	93
FBV 304	15	FS 876	55	MB 802.12	84	MB 830	93	MF 260.4	92
FBV 305	15	FS 877	56	MB 804.2	84	MB 831	93	MF 260.4 DS	93
FBV 306	15	FS 878	56	MB 804.3	84	MB 832	93	MF 260.5	92
FBV 307	15	FS 879	56	MB 804.4	84	MB 833	93	MF 260.5 DS	93
FBV 308	15	FS 880	56	MB 804.5	84	MB 834	93	MF 260.6	92
FBV 309	15	FS 881	56	MB 804.6	84	MB 835	93	MF 260.6 DS	93
FBV 310	15			MB 804.7	84	MB 836	93	MF 260.7	92
FBV 311	15	<b>G</b>		MB 804.8	84	MB 837.25	89	MF 260.7 DS	93
FBV 312	15			MB 804.9	84	MB 840	82	MF 260.8	92
FBV 313	15	<b>GBV</b>		MB 804.10	84	MB 841	82	MF 260.8 DS	93
FBV 314	15	GBV 333	26	MB 804.11	84	MB 842	82	MF 260.9	92
FBV 315	15	GBV 333A	26	MB 804.12	84	MB 845.20	90	MF 260.9 DS	93
FBV 316	15	GBV 334	26	MB 806.2	85	MB 845.25	90	MF 260.10	92
FBV 317	15	GBV 335	26	MB 806.3	85	MB 846.10	88	MF 260.10 DS	93
FBV 318	15	GBV 336	26	MB 806.4	85	MB 846.15	88	MF 260.11	92
FBV 319	15	GBV 336A	27	MB 806.5	85	MB 847.20	87	MF 260.11 DS	93
FBV 320	15	GBV 336M	27	MB 806.6	85	MB 847.25	87	MF 260.12	92
FBV 321	16	GBV 337	26	MB 806.7	85	MB 847.32	87	MF 260.12 DS	93
FBV 322	16	GBV 338	26	MB 806.8	85	MB 848.20	87	MF 261.2	92
FBV 323	16	GBV 339	26	MB 806.9	85	MB 848.25	87	MF 261.3	92
FBV 900	20	GBV 340	26	MB 806.10	85	MB 848.32	87	MF 261.4	92
FBV 901	20	GBV 341	26	MB 806.11	85	MB 849.20	87	MF 261.5	92
FBV 902	20	GBV 342	26	MB 806.12	85	MB 849.25	87	MF 261.6	92
FBV 903	20	GBV 343	26	MB 807.2	85	MB 849.32	87	MF 261.7	92
FBV 904	20	GBV 344	26	MB 807.3	85	MB 850	86	MF 261.8	92
FBV 905	20	GBV 345	26	MB 807.4	85	MB 851.25	87	MF 261.9	92
FBV 906	20	GBV 346	26	MB 807.5	85	MB 852.25	87	MF 261.10	92
FBV 907	20	GBV 347	26	MB 807.6	85	MB 853.25	88	MF 261.11	92
FBV 908	20	GBV 348	26	MB 807.7	85	MB 854.25	88	MF 261.12	92
FBV 909	20	GBV 349	26	MB 807.8	85	<b>MF</b>		MF 262.2	97
FBV 910	20	GBV 350	26	MB 807.9	85	MF 258.2	92	MF 262.3	97
FBV 911	20			MB 807.10	85	MF 258.3	92	MF 262.4	97
FBV 912	20	<b>M</b>		MB 807.11	85	MF 258.4	92	MF 263.2	97
FBV 913	20			MB 807.12	85	MF 258.5	92	MF 263.3	97
FBV 914	20	<b>MB</b>		MB 810	88	MF 258.6	92	MF 263.4	97
FBV 915	21	MB 800.2	83	MB 811	88	MF 258.7	92	<b>MIG</b>	
FBV 916	21	MB 800.3	83	MB 812	88	MF 258.8	92	MIG 273	91, 154
FBV 917	21	MB 800.4	83	MB 813	89	MF 258.9	92	MIG 274	91, 154



Serie/Nummer	Seite
<b>MIP</b>	
MIP 270	91, 154
MIP 271	91, 154
MIP 272	91, 154
<b>MV</b>	
MV 264.2	97
MV 264.3	97
MV 264.4	97
MV 264.5	97
MV 265.2	97
MV 265.3	97
MV 265.4	97
MV 265.5	97
MV 268.2	97
MV 268.3	97
MV 268.4	97
MV 269.2	97
MV 269.3	97
MV 269.4	97
<b>MVP</b>	
MVP 266.2	97
MVP 266.3	97
MVP 266.4	97
MVP 266.5	97
MVP 267.2	97
MVP 267.3	97
MVP 267.4	97
MVP 267.5	97
MVP 268.2C	97
MVP 268.3C	97
MVP 268.4C	97
MVP 269.2C	97
MVP 269.3C	97
MVP 269.4C	97
<b>P</b>	
<b>PC</b>	
PC 518	155
<b>PEXA</b>	
PEXA 504.16.100	146
PEXA 504.16.200	146
PEXA 504.20.100	146
PEXA 504.25.50	146
PEXA 504.32.50	146
PEXA 505.16.120	146
PEXA 505.16.240	146
PEXA 505.16.360	146
PEXA 505.16.600	146
PEXA 505.20.100	146
PEXA 505.20.200	146
<b>PF</b>	
PF 400	151
PF 401	151
PF 402	151
PF 403	151

Serie/Nummer	Seite
PF 405	151
PF 406	151
PF 407	151
PF 408	151
PF 410	151
PF 411	151
PF 412	151
PF 413	151
PF 415	151
PF 416	151
PF 417	151
PF 418	151
PF 420	152
PF 421	152
PF 422	152
PF 424	152
PF 425	152
PF 428	152
PF 430	152
PF 431	152
PF 432	152
PF 433	152
PF 434	152
PF 435	152
PF 436	152
PF 438	152
PF 439	152
PF 440	152
PF 441	152
PF 442	152
PF 443	152
PF 444	152
PF 446	152
PF 447	152
PF 448	152
PF 449	152
PF 450	152
PF 452	152
PF 453	152
PF 454	152
PF 455	152
PF 456	152
PF 458	153
PF 460	153
PF 461	153
PF 462	153
PF 463	153
PF 464	153
PF 466	153
PF 467	153
PF 468	153
PF 469	153
PF 471	153
PF 472	153
PF 475	153
PF 476	153

Serie/Nummer	Seite
PF 477	153
PF 479	153
PF 480	153
PF 486	153
PF 487	153
PF 488	153
PF 492	153
PF 494	154
PF 495	154
PF 496	154
PF 497	154
PF 498	154
PF 499	154
<b>PH</b>	
PH 516.16	155
PH 516.20	155
PH 516.26	155
PH 516.32	155
<b>PRV</b>	
PRV 251.15	69
PRV 251.15G	69
PRV 251.20	69
PRV 251.20G	69
PRV 253	68
PRV 253G	68
PRV 254	68
PRV 254G	68
PRV 255	69
PRV 256	69
PRV 257.15	69
PRV 257.20	69
<b>PST</b>	
PST 540	169
PST 541	169
PST 542	169
<b>PT</b>	
PT 510	155
PT 511	155
PT 512	155
PT 514.16	155
PT 514.20	155
PT 514.26	155
PT 515.16	155
PT 515.20	155
<b>PU</b>	
PU 1051	74
PU 1052	74
PU 1052L	74
PU 1054	75
PU 1055	75
PU 1057.4	74
PU 1057.6	74
PU 1057.8	74
PU 1058.4	74
PU 1058.6	74
PU 1058.8	74

Serie/Nummer	Seite
<b>R</b>	
<b>RB</b>	
RB 554L	48
RB 554R	48
RB 555L	48
RB 555R	48
RB 556L	48
RB 556R	48
<b>RBA</b>	
RBA 600.95	48
RBA 600.100	48
RBA 600.113	48
<b>RBP</b>	
RBP 566	49
RBP 567	49
RBP 568	48
RBP 569	48
RBP 570	48
RBP 601	48
<b>RK</b>	
RK 550	49
RK 551	49
RK 552	49
RK 553	49
<b>RN</b>	
RN 564	47
<b>RP</b>	
RP 562	47
RP 563	47
RP 557L	48
RP 557R	48
<b>RR</b>	
RR 558	47
<b>RVA</b>	
RVA 370	35
RVA 371	35
RVA 374	35
RVA 374UR	36
RVA 375	35
RVA 375UR	36
RVA 378	37
RVA 378UR	37
RVA 379	37
RVA 379UR	37
RVA 611	46
RVA 613	46
RVA 994L	36
RVA 994R	36
RVA 995	36
<b>RVM</b>	
RVM 389.20	63
RVM 389.25	63
RVM 389.32	63
RVM 390.20	63

Serie/Nummer	Seite
RVM 390.25	63
RVM 390.32	63
RVM 395.15	66
RVM 395.20	66
RVM 395.25	66
RVM 396	65
<b>RVS</b>	
RVS 368	35
RVS 369	35
RVS 372	35
RVS 372UR	35
RVS 373	35
RVS 373UR	35
RVS 376	37
RVS 376UR	37
RVS 377	37
RVS 377UR	37
RVS 610	46
RVS 612	46
RVS 993	36
<b>RVT</b>	
RVT 380	40
RVT 380UR	41
RVT 381	40
RVT 381UR	41
RVT 382	41
RVT 382UR	41
RVT 383	41
RVT 383UR	41
RVT 384	43
RVT 385	45
RVT 386	45
RVT 387	45
RVT 388	45
RVT 664RL	47
RVT 626	43
RVT 627	43
RVT 628	44
RVT 629	44
RVT 630	44
RVT 631	86
RVT 661	86
RVT 662	86
RVT 663	44
RVT 665	95
RVT 666	95
RVT 855	86
RVT 980	40
RVT 980UR	40
RVT 981	40
RVT 981UR	40
RVT 982	40
RVT 982UR	40
RVT 983	40
RVT 983UR	40
RVT 985	41

Serie/Nummer	Seite	Serie/Nummer	Seite	Serie/Nummer	Seite	Serie/Nummer	Seite	Serie/Nummer	Seite
RVT 985UR	41	TC 640W	105	TF 24 B	110	TF 63 B	112	TF 91	121
RVT 986	41	TC 641W	105	TF 30	120	TF 63C	127	TF 91 B	112
RVT 986UR	41	<b>TDH</b>		TF 30 B	111	TF 64	121	TF 92	121
RVT 989	45	TDH 792	134	TF 31	120	TF 64 B	112	TF 92 B	112
RVT 989UR	45	TDH 793	134	TF 31 B	111	TF 64C	127	TF 93	121
RVT 990	45	TDH 794	134	TF 32	120	TF 65	121	TF 93 B	112
RVT 990UR	45	TDH 794S	134	TF 32 B	111	TF 65 B	112	TF 94	121
RVT 991	45	TDH 795	134	TF 33R	120	TF 65C	127	TF 94 B	112
RVT 991UR	45	TDH 795S	134	TF 33R B	111	TF 66	121	TF 100.10	122
RVT 992	45	TDH 796	134	TF 34R	120	TF 66 B	112	TF 100.10 B	113
RVT 992UR	45	TDH 796S	134	TF 34R B	111	TF 67	121	TF 100.10C	128
RVT 997L	42	TDH 796Z	134	TF 35	120	TF 67 B	112	TF 100.15	122
RVT 997R	42	<b>TF</b>		TF 35 B	111	TF 68	121	TF 100.15 B	113
RVT 998	42	TF 1	119	TF 35R	120	TF 68 B	112	TF 100.15C	128
RVT 999	42	TF 1 B	110	TF 35R B	111	TF 69	121	TF 100.20	122
RVT 999C	42	TF 2	119	TF 36	120	TF 69 B	112	TF 100.20 B	113
<b>RW</b>		TF 2 B	110	TF 36 B	111	TF 70	121	TF 100.20C	128
RW 559	49	TF 3	119	TF 36R	120	TF 70 B	112	TF 100.25	122
		TF 3 B	110	TF 36R B	111	TF 71	121	TF 100.25 B	113
<b>S</b>		TF 4	119	TF 37	120	TF 71 B	112	TF 100.25C	128
		TF 4 B	110	TF 37 B	111	TF 72	121	TF 100.32	122
<b>SG</b>		TF 5	119	TF 37R	120	TF 72 B	112	TF 100.32 B	113
SG 861-6	100	TF 5 B	110	TF 37R B	111	TF 73	121	TF 100.32C	128
SG 861-10	100	TF 6	119	TF 40	120	TF 73 B	112	TF 100.40	122
SG 861-16	100	TF 6 B	110	TF 40 B	111	TF 74	121	TF 100.40 B	113
SG 862-6	100	TF 7	119	TF 41	120	TF 74 B	112	TF 100.40C	128
SG 864	100	TF 7 B	110	TF 41 B	111	TF 75	90, 125	TF 100.50	122
SG 866	101	TF 8	119	TF 42	120	TF 76	90, 125	TF 100.50 B	113
SG 867	101	TF 8 B	110	TF 42 B	111	TF 77	90, 125	TF 100.50C	128
SG 868	101	TF 11	119	TF 43	120	TF 78	90, 125	TF 100.60	122
SG 868-BP	101	TF 11 B	110	TF 43 B	111	TF 79	90, 125	TF 100.60 B	113
SG 869	101	TF 12	119	TF 45	120	TF 80	90, 125	TF 100.60C	128
SG 870-4	102	TF 12 B	110	TF 45 B	111	TF 81	121	TF 100.70	122
SG 870-6	102	TF 13	119	TF 46	120	TF 81 B	112	TF 100.70 B	113
SG 870-10	102	TF 13 B	110	TF 46 B	111	TF 82	121	TF 100.70C	128
SG 871-4	102	TF 14	119	TF 47	120	TF 82 B	112	TF 100.80	122
SG 871-6	102	TF 14 B	110	TF 47 B	111	TF 82C	127	TF 100.80 B	113
SG 871-10	102	TF 15	119	TF 52	120	TF 83	121	TF 100.80C	128
SG 872-4	102	TF 15 B	110	TF 52 B	111	TF 83 B	112	TF 100.90	122
SG 872-6	102	TF 16	119	TF 52C	127	TF 83C	127	TF 100.90 B	113
SG 872-10	102	TF 16 B	110	TF 53	120	TF 84	121	TF 100.90C	128
SG 873-4	102	TF 17	119	TF 53 B	111	TF 84 B	112	TF 100.100	122
SG 873-6	102	TF 17 B	110	TF 53C	127	TF 84C	127	TF 100.100 B	113
SG 873-10	102	TF 18	119	TF 54	120	TF 85	121	TF 100.100C	128
<b>SVC</b>		TF 18 B	110	TF 54 B	111	TF 85 B	112	TF 100.150	122
SVC 365	31	TF 19	119	TF 54C	127	TF 85C	127	TF 100.150 B	113
SVC 366	31	TF 19 B	110	TF 55	120	TF 86	121	TF 100.150C	128
SVC 367	31	TF 20	119	TF 55 B	111	TF 86 B	112	TF 101.15	122
		TF 20 B	110	TF 56	120	TF 87	121	TF 101.15 B	113
<b>T</b>		TF 21	119	TF 56 B	111	TF 87 B	112	TF 101.15C	128
		TF 21 B	110	TF 57	120	TF 88	121	TF 101.25	122
<b>TA</b>		TF 22	119	TF 57 B	111	TF 88 B	112	TF 101.25 B	113
TA 635	103	TF 22 B	110	TF 62	121	TF 89	121	TF 101.25C	128
TA 636	103	TF 23	119	TF 62 B	112	TF 89 B	112	TF 101.40	122
		TF 23 B	110	TF 62C	127	TF 90	121	TF 101.40 B	113
<b>TC</b>		TF 24	119	TF 63	121	TF 90 B	112	TF 101.40C	128
TC 639W	105								





Serie/Nummer	Seite	Serie/Nummer	Seite	Serie/Nummer	Seite	Serie/Nummer	Seite	Serie/Nummer	Seite
TF 102	121	TF 133N	122	TF 170	124	TF 187 B	116	TF 210.100	118
TF 102 B	112	TF 133N B	113	TF 170 B	115	TF 187C	130	TF 210.100C	127
TF 103	121	TF 134	122	TF 171	124	TF 188	126	TF 210.150	118
TF 103 B	112	TF 134 B	113	TF 171 B	115	TF 188 B	116	TF 210.200	118
TF 103C	130	TF 134C	128	TF 172	124	TF 188C	130	TF 211.100	118
TF 104	121	TF 134N	122	TF 172 B	115	TF 189	126	TF 211.100C	127
TF 104 B	112	TF 134N B	113	TF 172C	129	TF 189 B	116	TF 211.150	118
TF 104C	130	TF 135	122	TF 173	124	TF 190	126	TF 211.200	118
TF 105	121	TF 135 B	113	TF 173 B	115	TF 190 B	116	TF 212.09	118
TF 105 B	112	TF 135C	128	TF 173C	129	TF 191	126	TF 212.12	118
TF 105C	130	TF 135N	122	TF 174	124	TF 191 B	116	TF 212.14	118
TF 106	121	TF 135N B	113	TF 174 B	115	TF 191C	130	TF 212.16	118
TF 106 B	112	TF 136	122	TF 174C	129	TF 192	126	TF 213.14	118
TF 106C	130	TF 136 B	113	TF 175	124	TF 192 B	116	TF 213.16	118
TF 107	121	TF 136C	128	TF 175 B	115	TF 192C	130	TF 213.18	118
TF 107 B	112	TF 136N	122	TF 175C	129	TF 193	126	TF 213.20	118
TF 108	121	TF 136N B	113	TF 176	124	TF 193 B	116	TF 214.20	118
TF 108 B	112	TF 141	123	TF 176 B	115	TF 193C	130	TF 214.25	118
TF 109	121	TF 141 B	114	TF 176C	129	TF 194	126	TF 215	117
TF 109 B	112	TF 142	123	TF 177	124	TF 194 B	116	TF 216	117
TF 111	121	TF 142 B	114	TF 177 B	115	TF 194C	130	TF 217	125
TF 111 B	112	TF 143	123	TF 177C	129	TF 197.15	117	TF 218	126
TF 113	121	TF 143 B	114	TF 178	124	TF 197.20	117	TF 218L	126
TF 113 B	112	TF 146	123	TF 178 B	115	TF 197.25	117	TF 219	126
TF 116C	128	TF 146 B	114	TF 178C	129	TF 198.15	27	TF 733	133
TF 117C	128	TF 147	123	TF 179	124	TF 198.20	27	TF 734	133
TF 121	122	TF 147 B	114	TF 179 B	115	TF 199.15	27	TF 735	133
TF 121 B	113	TF 151	123	TF 179C	129	TF 199.20	27	TF 736	133
TF 121C	128	TF 151 B	114	TF 180	125	TF 200	117	TF 737	133
TF 122	122	TF 151C	129	TF 180 B	116	TF 201	117	TF 750	132
TF 122 B	113	TF 152	123	TF 181	125	TF 202	117	TF 752	132
TF 123	122	TF 152 B	114	TF 181 B	116	TF 203	130	TF 753	132
TF 123 B	113	TF 153	123	TF 182	125	TF 204	126	TF 754	132
TF 123C	128	TF 153 B	114	TF 182 B	116	TF 205.09	118	TF 755	132
TF 126	122	TF 153C	129	TF 183.15	125	TF 205.12	118	TF 757	132
TF 126 B	113	TF 154	123	TF 183.20	125	TF 205.14	118	TF 758	132
TF 126C	128	TF 154 B	114	TF 183.25	125	TF 205.16	118	TF 759	132
TF 127	122	TF 155	123	TF 184.15	125	TF 205.18	118	TF 760	132
TF 127 B	113	TF 155 B	114	TF 184.15 B	116	TF 205.20	118	TF 761	132
TF 128	122	TF 156	123	TF 184.20	125	TF 205.25	118	TF 762	132
TF 128 B	113	TF 156 B	114	TF 184.20 B	116	TF 206.18	118	TF 763	132
TF 129	122	TF 156C	129	TF 184.25	125	TF 206.20	118	TF 764	132
TF 129 B	113	TF 157	123	TF 184.25 B	116	TF 207.09	118	TF 765	132
TF 131	122	TF 157 B	114	TF 184.32	125	TF 207.12	118	TF 766	132
TF 131 B	113	TF 158	123	TF 184.32 B	116	TF 207.14	118	TF 767	132
TF 131C	128	TF 158 B	114	TF 184.40	125	TF 207.16	118	TF 768	132
TF 131N	122	TF 159	123	TF 184.40 B	116	TF 207.18	118	TF 769	132
TF 131N B	113	TF 159 B	114	TF 184.50	125	TF 207.20	118	TF 770	132
TF 132	122	TF 160	123	TF 184.50 B	116	TF 207.25	118	TF 771	132
TF 132 B	113	TF 160 B	114	TF 185	126	TF 208.18	118	TF 772	132
TF 132C	128	TF 161	123	TF 185 B	116	TF 208.20	118	TF 773	132
TF 132N	122	TF 161 B	114	TF 185C	130	TF 209.100	118	TF 774	132
TF 132N B	113	TF 162	123	TF 186	126	TF 209.100C	127	TF 775	132
TF 133	122	TF 162 B	114	TF 186 B	116	TF 210.40C	127	TF 776	132
TF 133 B	113	TF 169	124	TF 186C	130	TF 210.55	118	TF 777	132
TF 133C	128	TF 169 B	116	TF 187	126	TF 210.75	118	TF 778	132

Serie/Nummer	Seite	Serie/Nummer	Seite	Serie/Nummer	Seite	Serie/Nummer	Seite	Serie/Nummer	Seite
TF 779	132	UBV 324A	17	WFH 520.50	161	WFH 523.180	160	WFH 528.50	163
TF 780	133	UBV 324CW	16	WFH 520.60	161	WFH 523.200	160	WFH 528.50A	163
TF 781	133	UBV 324S	16	WFH 520.80	161	WFH 523.250	160	WFH 528.60	163
TF 782	133	UBV 324UR	17	WFH 520.100	161	WFH 523.300	160	WFH 528.60A	163
TF 783	133	UBV 325	16	WFH 520.120	161	WFH 524.30	160	WFH 528.80	163
TF 784	133	UBV 325A	17	WFH 520.150	161	WFH 524.40	160	WFH 528.80A	163
TF 785	133	UBV 325CW	16	WFH 520.180	161	WFH 524.50	160	WFH 528.100	163
TF 786	133	UBV 325S	16	WFH 520.200	161	WFH 524.60	160	WFH 528.100A	163
TF 788	133	UBV 325UR	17	WFH 520.250	161	WFH 524.80	160	WFH 528.120	163
TF 789	133	UBV 326	16	WFH 520.300	161	WFH 524.100	160	WFH 528.120A	163
TF 790	133	UBV 326A	17	WFH 521.30	161	WFH 524.120	160	WFH 529.30	163
TF 791	133	UBV 326CW	16	WFH 521.40	161	WFH 524.150	160	WFH 529.40	163
TF 799	134	UBV 326S	16	WFH 521.50	161	WFH 524.180	160	WFH 529.50	163
	<b>TR</b>	UBV 326UR	17	WFH 521.60	161	WFH 524.200	160	WFH 529.50A	163
TR 642	106	UBV 327	16	WFH 521.80	161	WFH 524.250	160	WFH 529.60	163
TR 643	106	UBV 327S	16	WFH 521.100	161	WFH 524.300	160	WFH 529.60A	163
TR 644	106	UBV 924	21	WFH 521.120	161	WFH 525.30	162	WFH 529.80	163
TR 645	106	UBV 925	21	WFH 521.150	161	WFH 525.40	162	WFH 529.80A	163
TR 646	107	UBV 926	21	WFH 521.180	161	WFH 525.50	162	WFH 529.100	163
TR 647	107	UBV 927	21	WFH 521.200	161	WFH 525.60	162	WFH 529.100A	163
TR 648	107		<b>UOR</b>	WFH 521.250	161	WFH 525.80	162	WFH 529.120	163
TR 649	107	UOR 398.15	18	WFH 521.300	161	WFH 525.100	162	WFH 529.120A	163
TR 650	107	UOR 398.20	18	WFH 522.30	162	WFH 525.120	162		
	<b>TS</b>	UOR 398.25	18	WFH 522.40	162	WFH 525.150	162		
TS 230	53	UOR 398.32	18	WFH 522.50	162	WFH 525.200	162		
TS 231	53			WFH 522.60	162	WFH 526.30	161		
TS 234.15	53		<b>W</b>	WFH 522.80	162	WFH 526.40	161	<b>Y</b>	
TS 234.20	53			WFH 522.100	162	WFH 526.50	161	<b>YS</b>	
TS 235	53		<b>WCC</b>	WFH 522.120	162	WFH 526.60	161	YS 220	53
TS 236	53	WCC 582L	170	WFH 522.150	162	WFH 526.80	161	YS 221	53
	<b>U</b>	WCC 582S	170	WFH 522.200	162	WFH 526.100	161	YS 222	53
		WCC 583	170	WFH 523.30	160	WFH 527.30	160	YS 223	53
		WCC 584	170	WFH 523.40	160	WFH 527.40	160	YS 224	53
		WCC 585	170	WFH 523.50	160	WFH 527.50	160	YS 225	53
	<b>UBV</b>		<b>WCV</b>	WFH 523.60	160	WFH 527.60	160	YS 226.15	53
UBV 278	24	WCV 590	170	WFH 523.80	160	WFH 527.80	160	YS 226.20	53
UBV 279	24		<b>WFH</b>	WFH 523.100	160	WFH 527.100	160	YS 226.25	53
UBV 280	24	WFH 520.30	161	WFH 523.120	160	WFH 528.30	163	YS 226.32	53
UBV 281	24	WFH 520.40	161	WFH 523.150	160	WFH 528.40	163	YS 226.40	53
UBV 324	16							YS 226.50	53

**ACHTUNG!**

Dieser PROFACTOR® Produktkatalog ist interaktiv. Die elektronische Version ist in PDF-Format und enthält die zugrundeliegenden Links für den schnellen Zugriff auf die gewünschte Seite des Katalogs oder die Website des Unternehmens. Zur bequemen Nutzung des Katalogs hat jeder Abschnitt der gedruckten Version seine eigene Farbe und Nummerierung.

**WIE VERWENDET MAN DEN KATALOG?**

Interaktiv: allgemeiner Inhalt am Anfang des Katalogs, Inhalt jedes Abschnitts, Indexsuche. Bewegen Sie den Mauszeiger auf den gewünschten Link, klicken Sie darauf, und Sie gelangen sofort zur entsprechenden Seite des Katalogs. Wenn Sie auf das PROFACTOR®-Logo oder auf einen beliebigen Link drücken, gelangen Sie zu der Homepage oder deren Seite. Um zum Hauptmenü zurückzukehren, finden Sie links und rechts unter der Seitennummerierung, die Rückkehr-Symbole:  – zurück zum allgemeinen Inhalt;  – zurück zum Anfang der Indexsuche;  – zurück zum Anfang des aktuellen Abschnitts, in dem Sie sich befinden.

Sie können die interaktive Version des Katalogs von der Hauptseite der offiziellen Webseite [www.profactor.de](http://www.profactor.de) herunterladen. Die gedruckte Version in limitierter Auflage wird nach vorheriger Vereinbarung an die Partner des Unternehmens übergeben.



**P**ROFACOR®-Kugelhähne werden als Absperrarmaturen für die Trink-, Haushalts- und Industriewasserrohrleitungen verwendet, in Systemen der Kaltwasser-, Heißwasser-, Druckluftversorgung, Beförderung von flüssigen Kohlenwasserstoffen, sowie für Rohrleitungen, die nicht aggressiv auf die Materialien wirkende Flüssigkeiten befördern. Die PROFACOR®-Hähne können ebenso an Fernleitungen installiert werden.

Die Kugelhähne werden unter Verwendung des Warm-schmiedeverfahrens aus Messing CW617N nach DIN EN 12165 produziert, indem man diese, zur Verbesserung der Innenstruktur und Entspannung vom Metall, in einem Induktionsofen härtet, wodurch das Risiko der Rissbildung beim Einsatz der Produkte erheblich reduziert wird.

# KUGELHÄHNE UND VENTILE

# 1

12 – 31



- 14 MESSING-KUGELHÄHNE «STANDARD»
- 19 MESSING-KUGELHÄHNE «TREND»
- 22 KUGELHÄHNE FÜR HÖHERE ANSPRÜCHE «STRONG»
- 25 MESSING-KUGELHÄHNE FÜR GAS
- 28 HÄHNE UND VENTILE FÜR HAUSHALTSTECHNIK
- 31 ABSPERR-REGULIERVENTIL

## MESSING-KUGELHÄHNE «STANDARD»

Die Konstruktion von PROFACTOR® STANDARD-Kugelhähnen ermöglicht es, deren Zuverlässigkeit und lange Lebensdauer im Hochhaus- und Eigenheimbau zu gewährleisten. Die «STANDARD» Serie hat ihren Namen der exakten Übereinstimmung derer Charakteristiken mit den technischen DIN-Normen zu verdanken. Die Spindel, welche die Druckstossbeständigkeit garantiert, wird von innen eingesetzt und mit einer Teflondichtung abgedichtet. Eine charakteristische Besonderheit der PROFACTOR®-Hähne ist die Spiegelfläche der Kugeln, die durch deren individuelles Polieren erreicht wird. Die Kugel- und Spindeldichtungen bestehen aus elastischen Teflonringen mit höherer Temperaturbeständigkeit.

### KONSTRUKTIONSBESONDERHEITEN

Einhaltung der  
DIN EN 13828

**Flügelgriff/Hebelgriff**  
mit einer Plombierungsöffnung  
(Al/Stahl S235JR)

**Nachziehbuchse**  
(Messing CW614N)

**Spindeldichtung**  
(elastisches Teflon der erhöhten  
Temperaturbeständigkeit  
von PTFE)

**Ventilschaft innen eingesetzt**  
(Messing CW614N)

**Polierte Kugel verchromt**  
(Messing CW614N)

**Kugelsitzdichtung**  
(elastisches Teflon der erhöhten  
Temperaturbeständigkeit von  
PTFE)

**Einkerbungen  
am Außengewinde**  
(für eine bessere Haftung  
des Dichtungsmaterials)

**Verstärktes Hahngehäuse**  
(Messing CW614N vernickelt)

Max. Betriebsdruck-Temperatur-Diagramm:

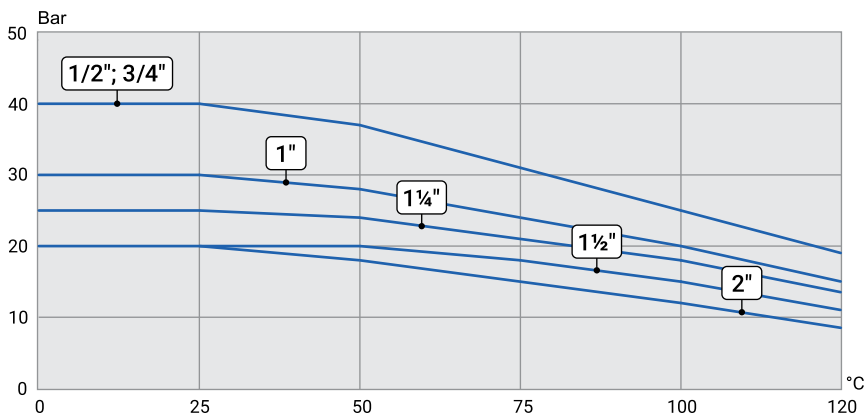

Copyright © Profactor Armaturen GmbH 2022. All rights reserved. Alle Rechte vorbehalten.

### TECHNISCHE DATEN

- Nenngroße: DN15 – DN50
- Anschlussgewinde G: 1/2" – 2"
- Nenndruck PN: 20 – 40 bar
- Medium-Temperatur: von –20°C bis +120°C
- Verschlussdichtheitsklasse: «A»
- Durchschnittliche Zyklus-Anzahl: 30 000 Zyklen
- Durchschnittliche Lebensdauer: 30 Jahre

Kugelhahn «STANDARD» Innen-/Innengewinde, Flügelgriff

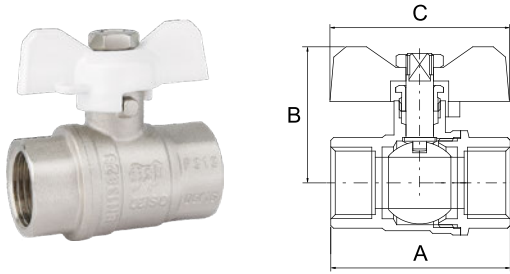

Artikel	DN	G	Verpackung	A, mm	B, mm	C, mm	Gewicht, g	Preis*
<b>PF FBV 300</b>	15	1/2"	120/12	52,5	40	52,5	170	€ 4,56
<b>PF FBV 301</b>	20	3/4"	80/10	60,5	43,5	52,5	254	€ 6,94
<b>PF FBV 302</b>	25	1"	60/10	69,5	54,5	63	406	€ 11,52

Kugelhahn «STANDARD» Innen-/Außengewinde, Flügelgriff

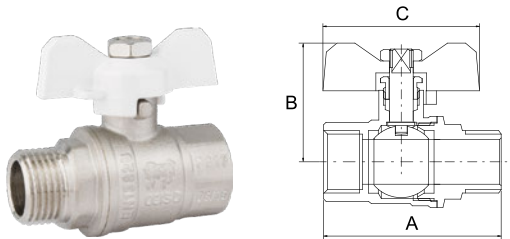

Artikel	DN	G	Verpackung	A, mm	B, mm	C, mm	Gewicht, g	Preis*
<b>PF FBV 303</b>	15	1/2"	120/12	59,5	40	52,5	180	€ 4,82
<b>PF FBV 304</b>	20	3/4"	80/10	66,3	43,5	52,5	262	€ 7,24
<b>PF FBV 305</b>	25	1"	60/10	76,5	54,5	63	425	€ 12,13

Kugelhahn «STANDARD» Außen-/Außengewinde, Flügelgriff

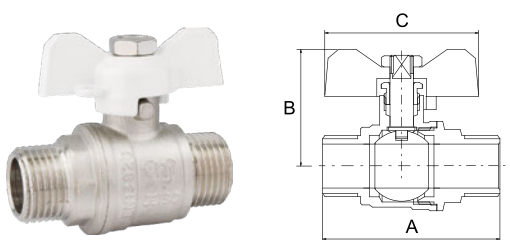

Artikel	DN	G	Verpackung	A, mm	B, mm	C, mm	Gewicht, g	Preis*
<b>PF FBV 306</b>	15	1/2"	120/12	60,5	40	52,5	172	€ 4,85
<b>PF FBV 307</b>	20	3/4"	80/10	67,5	43,5	52,5	250	€ 7,07
<b>PF FBV 308</b>	25	1"	60/10	77,5	54,5	63	420	€ 12,18

Kugelhahn «STANDARD» Innen-/Innengewinde, Hebelgriff

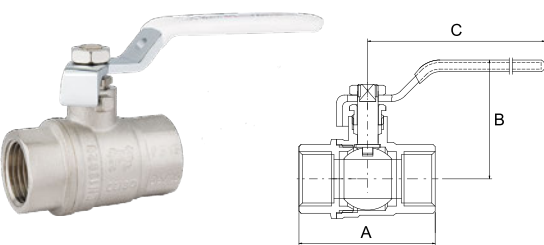

Artikel	DN	G	Verpackung	A, mm	B, mm	C, mm	Gewicht, g	Preis*
<b>PF FBV 309</b>	15	1/2"	120/12	52,5	46	87,5	190	€ 4,78
<b>PF FBV 310</b>	20	3/4"	80/10	60,5	49	87,5	273	€ 6,92
<b>PF FBV 311</b>	25	1"	60/10	69,5	58	104	442	€ 11,40
<b>PF FBV 312</b>	32	1 1/4"	36/6	78,2	69,5	136	655	€ 18,03
<b>PF FBV 313</b>	40	1 1/2"	24/4	91	76,5	150	955	€ 26,02
<b>PF FBV 314</b>	50	2"	12/2	105	84,5	150	1515	€ 41,59

Kugelhahn «STANDARD» Innen-/Außengewinde, Hebelgriff

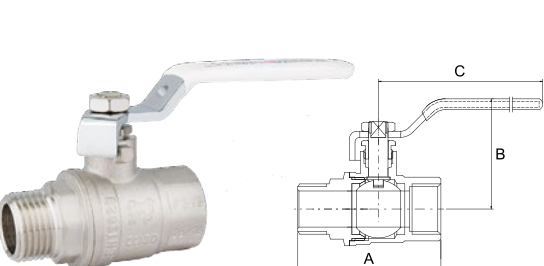

Artikel	DN	G	Verpackung	A, mm	B, mm	C, mm	Gewicht, g	Preis*
<b>PF FBV 315</b>	15	1/2"	120/12	59,5	46	87,5	200	€ 5,02
<b>PF FBV 316</b>	20	3/4"	80/10	66,3	49	87,5	283	€ 7,19
<b>PF FBV 317</b>	25	1"	60/10	76,5	58	104	455	€ 11,94
<b>PF FBV 318</b>	32	1 1/4"	36/6	85,2	69,5	136	680	€ 18,74
<b>PF FBV 319</b>	40	1 1/2"	24/4	100	76,5	150	1000	€ 27,56
<b>PF FBV 320</b>	50	2"	12/2	114,5	84,5	150	1620	€ 44,17



## Kugelhahn «STANDARD» Außen-/Außengewinde, Hebelgriff

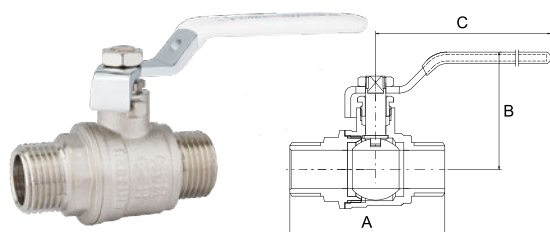

Artikel	DN	G	Verpackung	A, mm	B, mm	C, mm	Gewicht, g	Preis*
<b>PF FBV 321</b>	15	1/2"	120/12	60,5	46	87,5	195	€ 5,09
<b>PF FBV 322</b>	20	3/4"	80/10	67,5	49	87,5	268	€ 7,09
<b>PF FBV 323</b>	25	1"	60/10	77,5	58	104	430	€ 11,74

## Kugelhahn «STANDARD» mit Verschraubung, Flügelgriff

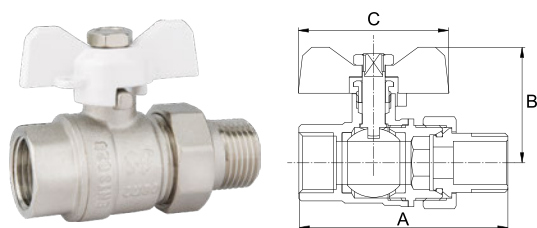

Artikel	DN	G	Verpackung	A, mm	B, mm	C, mm	Gewicht, g	Preis*
<b>PF UBV 324</b>	15	1/2"	120/12	71	40	52,5	220	€ 6,07
<b>PF UBV 325</b>	20	3/4"	80/10	81	43,5	52,5	330	€ 9,26
<b>PF UBV 326</b>	25	1"	48/6	90	54,5	63	530	€ 15,98
<b>PF UBV 327</b>	32	1 1/4"	24/4	110,5	62,5	74,5	830	€ 24,85

## Kugelhahn «STANDARD» mit Verschraubung, Flügelgriff, verchromt, für die Montage der Handtuchhalter

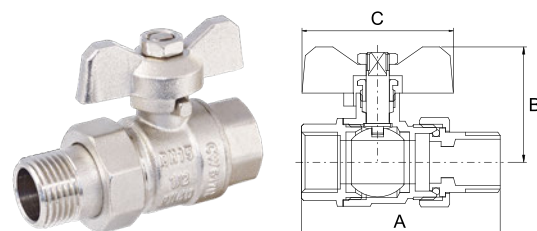

Artikel	DN	G	Verpackung	A, mm	B, mm	C, mm	Gewicht, g	Preis*
<b>PF UBV 324CW</b>	15	1/2"	120/12	71	40	52,5	220	€ 6,85
<b>PF UBV 325CW</b>	20	3/4"	80/10	81	43,5	52,5	330	€ 10,26
<b>PF UBV 326CW</b>	25	1"	48/6	90	54,5	63	530	€ 16,47

## Kugelhahn «STANDARD» mit Verschraubung, Flügelgriff

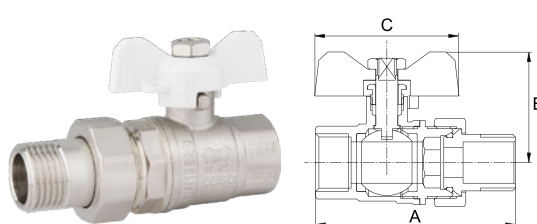

Artikel	DN	G	Verpackung	A, mm	B, mm	C, mm	Gewicht, g	Preis*
<b>PF UBV 324S</b>	15	1/2"	120/12	72,7	40	52,5	225	€ 6,07
<b>PF UBV 325S</b>	20	3/4"	80/10	81	43,5	52,5	336	€ 9,31
<b>PF UBV 326S</b>	25	1"	48/6	99	54,5	63	575	€ 15,98
<b>PF UBV 327S</b>	32	1 1/4"	24/4	114	62,5	74,5	850	€ 24,95

## Kugelhahn «STANDARD» mit Verschraubung und Verschraubungsdichtungsring, Flügelgriff

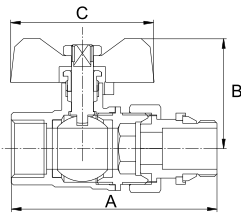

Artikel	DN	G	Verpackung	A, mm	B, mm	C, mm	Gewicht, g	Preis*
<b>PF UBV 324UR</b>	15	1/2"	120/12	75,5	40	52,5	230	€ 6,46
<b>PF UBV 325UR</b>	20	3/4"	80/10	84,5	43,5	52,5	345	€ 9,70
<b>PF UBV 326UR</b>	25	1"	48/6	100	54,5	63	585	€ 16,57

## Eckkugelhahn «STANDARD» mit Verschraubung, Flügelgriff

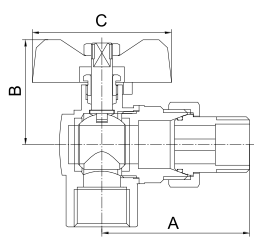

Artikel	DN	G	Verpackung	A, mm	B, mm	C, mm	Gewicht, g	Preis*
<b>PF UBV 324A</b>	15	1/2"	80/10	56	40	52,5	252	€ 7,16
<b>PF UBV 325A</b>	20	3/4"	60/10	65	43	52,5	395	€ 11,28
<b>PF UBV 326A</b>	25	1"	36/6	78	53,5	63	670	€ 17,79

## Kugelhahn «STANDARD» Innen-/Innengewinde, mit Anschluss M10 für das Temperaturmessgerät

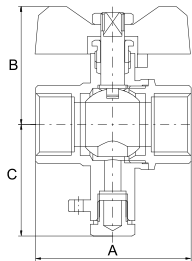

Artikel	DN	G	Verpackung	A, mm	B, mm	C, mm	Gewicht, g	Preis*
<b>PF FBV 300M10</b>	15	1/2"	100/10	52,5	40	38	195	€ 5,65
<b>PF FBV 301M10</b>	20	3/4"	80/10	60,5	43,5	35,5	270	€ 7,99
<b>PF FBV 302M10</b>	25	1"	60/10	69,5	54,5	38	420	€ 12,40

## Kugelhahn Auslaufventil, Hebelgriff

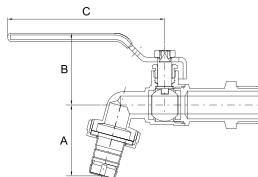

Artikel	DN	G	Verpackung	A, mm	B, mm	C, mm	Gewicht, g	Preis*
<b>PF BBC 328</b>	15	1/2"	80/10	39,5	40	87,5	186	€ 4,70
<b>PF BBC 329</b>	20	3/4"	60/10	48	42	87,5	241	€ 6,26

Ausgestattet mit abnehmbarem Stutzen zum Anschluss eines Ablaufschlauchs.  
 Nenndruck: PN 16 bar  
 Medium-Temperatur: von 0°C bis +75°C

## Filterkugelhahn, Flügelgriff

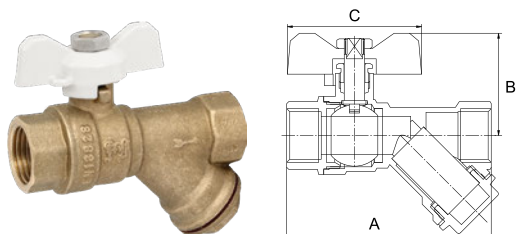

Artikel	DN	G	Verpackung	A, mm	B, mm	C, mm	Gewicht, g	Preis*
<b>PF BYS 330W</b>	15	1/2"	72/12	80	37	52,5	255	€ 7,14
<b>PF BYS 331W</b>	20	3/4"	60/10	92	40,5	52,5	434	—
<b>PF BYS 332W</b>	25	1"	36/6	107	51,5	63	626	—

Filtrationsgrad: 400 Mikrometer  
 Nenndruck: PN 20 bar  
 Mediumtemperatur: von -20°C bis +120°C

## Filterkugelhahn, Hebelgriff

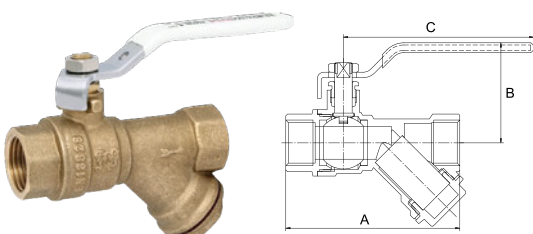

Artikel	DN	G	Verpackung	A, mm	B, mm	C, mm	Gewicht, g	Preis*
<b>PF BYS 330</b>	15	1/2"	72/12	80	43	87,5	275	€ 7,14
<b>PF BYS 331</b>	20	3/4"	60/10	92	46	87,5	450	—
<b>PF BYS 332</b>	25	1"	36/6	107	55	104	650	—

Filtrationsgrad: 400 Mikrometer  
 Nenndruck: PN 20 bar  
 Mediumtemperatur: von -20°C bis +120°C

## Verschraubungsdichtungsring



Artikel	Maße	Verpackung	Gewicht, g	Preis*
<b>PF UOR 398.15</b>	d 20 x 2,5 mm (1/2")	10000/5000/2	0,4	€ 0,05
<b>PF UOR 398.20</b>	d 26 x 2,6 mm (3/4")	10000/5000/2	0,5	€ 0,05
<b>PF UOR 398.25</b>	d 34 x 3 mm (1")	5000/2500/2	0,9	€ 0,07
<b>PF UOR 398.32</b>	d 40 x 3 mm (1 1/4")	5000/2500/2	1	€ 0,10

Stoff: synthetischer Kautschuk NBR

## Flügelgriff für Kugelhahn, 2 Stück



Artikel	Maße	Verpackung	Gewicht, g	Preis*
<b>PF FBV 1520WH</b>	1/2" - 3/4"	270/30	14	€ 0,61
<b>PF FBV 2525WH</b>	1"	216/24	21	€ 0,68

Lieferumfang: 2 Griffe, 1 mal rot, einmal blau



## MESSING-KUGELHÄHNE «TREND»

Die Profactor Armaturen GmbH stellt ihre neue Serie von Messing-Kugelhähnen PROFACOR® TREND vor. Die Entwicklung der Konstruktion dieser Kugelhähne resultierte aus der Analyse des europäischen Marktes für Absperrarmaturen, nach der die Nachfrage nach den Produkten, deren Haupteigenschaften Konstruktionszuverlässigkeit, niedriger Preis und Verwendung umweltschonender Stoffe sind, angestiegen ist. PROFACOR® TREND Kugelhähne verfügen über kompaktere Abmessungen als die aus der «STANDARD» Serie, wobei sie über dieselben technischen Charakteristiken verfügen. Die Kugelhähne werden im Temperaturbereich  $-20^{\circ}\text{C}$   $+120^{\circ}\text{C}$  eingesetzt. Die Standardabmessungen sind von  $1/2''$  bis  $2''$ , die Nenndruckwerte sind zwischen 20 und 40 bar. Ihr einfacher Einsatz und hohe Funktionalität gehören zu den Toptrends der Zeit.

## PROFACOR® TREND – GARANTIE DES BESTEN PREISES UND HOHER QUALITÄT

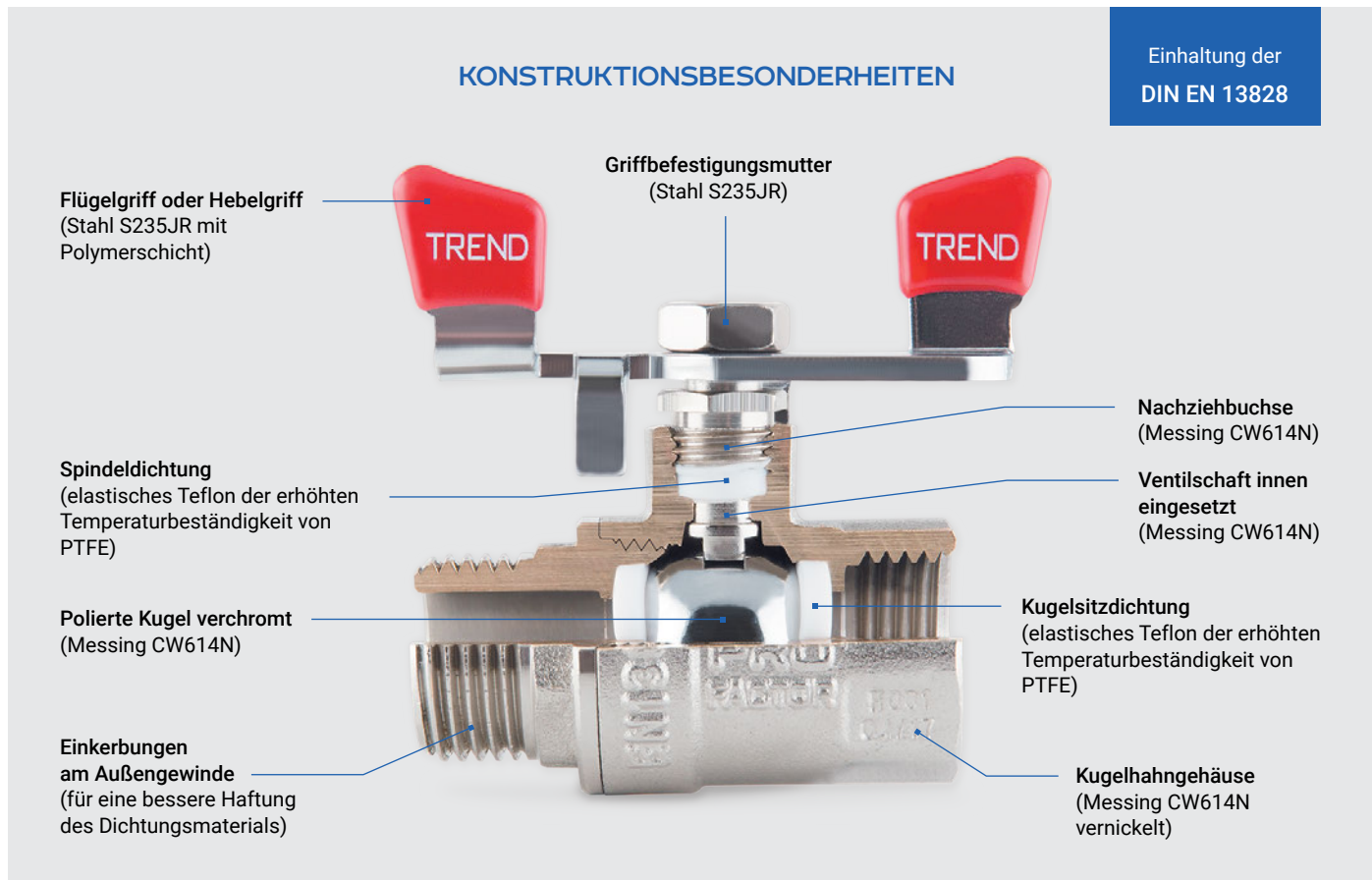

Max. Betriebsdruck-Temperatur-Diagramm:

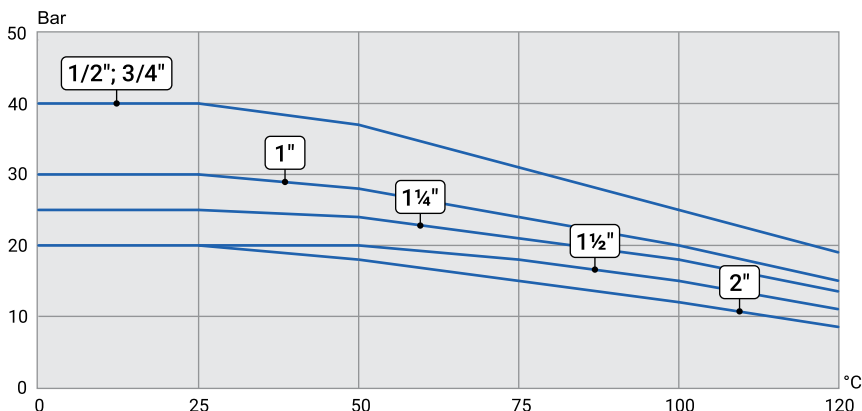

Copyright © Profactor Armaturen GmbH 2022. All rights reserved. Alle Rechte vorbehalten.

## TECHNISCHE DATEN

- Nenngroße: DN15 – DN50
- Anschlussgewinde G:  $1/2''$  –  $2''$
- Nenndruck PN: 20 – 40 bar
- Medium-Temperatur: von  $-20^{\circ}\text{C}$  bis  $+120^{\circ}\text{C}$
- Verschlussdichtheitsklasse: «A»
- Durchschnittliche Zyklus-Anzahl: 30 000 Zyklen
- Durchschnittliche Lebensdauer: 30 Jahre

## Kugelhahn «TREND» Innen-/Innengewinde, Flügelgriff

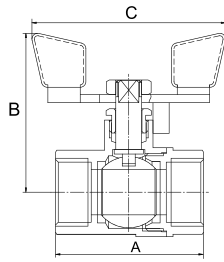

Artikel	DN	G	Verpackung	A, mm	B, mm	C, mm	Gewicht, g	Preis*
<b>PF FBV 900</b>	15	1/2"	100/10	46,5	49	65	154	€ 3,36
<b>PF FBV 901</b>	20	3/4"	80/10	53	52	65	215	€ 4,78
<b>PF FBV 902</b>	25	1"	60/10	61	59	72	333	€ 7,67

## Kugelhahn «TREND» Innen-/Außengewinde, Flügelgriff

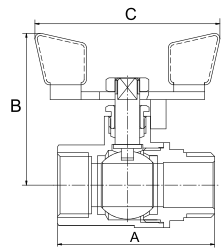

Artikel	DN	G	Verpackung	A, mm	B, mm	C, mm	Gewicht, g	Preis*
<b>PF FBV 903</b>	15	1/2"	100/10	53,5	49	65	160	€ 3,53
<b>PF FBV 904</b>	20	3/4"	80/10	58,7	52	65	220	€ 4,90
<b>PF FBV 905</b>	25	1"	60/10	65	59	72	335	€ 7,80

## Kugelhahn «TREND» Außen-/Außengewinde, Flügelgriff

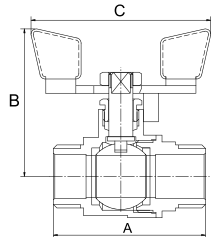

Artikel	DN	G	Verpackung	A, mm	B, mm	C, mm	Gewicht, g	Preis*
<b>PF FBV 906</b>	15	1/2"	100/10	54,7	49	65	160	€ 3,56
<b>PF FBV 907</b>	20	3/4"	80/10	60,7	52	65	232	€ 5,21
<b>PF FBV 908</b>	25	1"	60/10	65,5	59	72	345	€ 8,09

## Kugelhahn «TREND» Innen-/Innengewinde, Hebelgriff

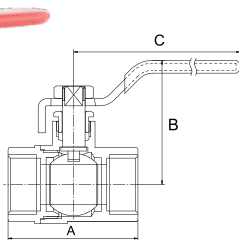

Artikel	DN	G	Verpackung	A, mm	B, mm	C, mm	Gewicht, g	Preis*
<b>PF FBV 909</b>	15	1/2"	100/10	46,5	48	87,5	163	€ 3,41
<b>PF FBV 910</b>	20	3/4"	80/10	53	52	87,5	225	€ 4,75
<b>PF FBV 911</b>	25	1"	60/10	61	60	104	348	€ 7,63
<b>PF FBV 912</b>	32	1 1/4"	30/5	75	66	120	620	€ 13,81
<b>PF FBV 913</b>	40	1 1/2"	20/4	85,2	76	150	870	€ 19,71
<b>PF FBV 914</b>	50	2"	16/4	96,5	84,5	150	1370	€ 31,33

## Kugelhahn «TREND» Innen-/Außengewinde, Hebelgriff

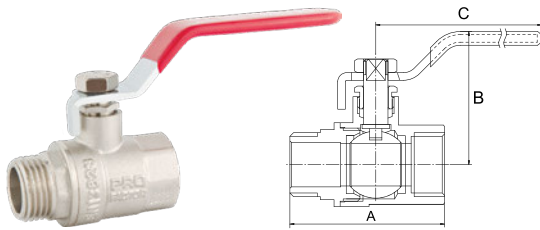

Artikel	DN	G	Verpackung	A, mm	B, mm	C, mm	Gewicht, g	Preis*
<b>PF FBV 915</b>	15	1/2"	100/10	53,5	48	87,5	170	€ 3,58
<b>PF FBV 916</b>	20	3/4"	80/10	58,7	52	87,5	230	€ 4,87
<b>PF FBV 917</b>	25	1"	60/10	65	60	104	350	€ 7,67
<b>PF FBV 918</b>	32	1 1/4"	30/5	80	66	120	630	€ 14,16
<b>PF FBV 919</b>	40	1 1/2"	20/4	93	76	150	910	€ 20,64
<b>PF FBV 920</b>	50	2"	16/4	103,5	84,5	150	1400	€ 32,55

## Kugelhahn «TREND» Außen-/Außengewinde, Hebelgriff

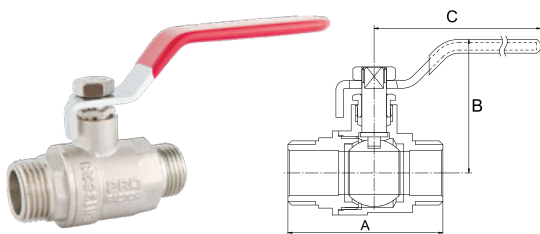

Artikel	DN	G	Verpackung	A, mm	B, mm	C, mm	Gewicht, g	Preis*
<b>PF FBV 921</b>	15	1/2"	100/10	54,7	48	87,5	170	€ 3,78
<b>PF FBV 922</b>	20	3/4"	80/10	60,7	52	87,5	240	€ 5,34
<b>PF FBV 923</b>	25	1"	60/5	65,5	60	104	360	€ 8,31

## Kugelhahn «TREND» mit Verschraubung, Flügelgriff

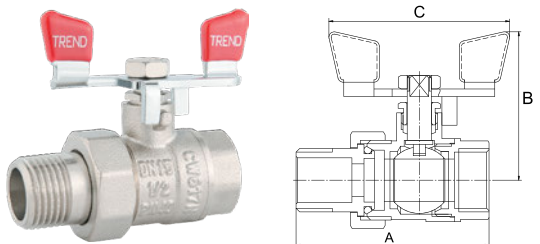

Artikel	DN	G	Verpackung	A, mm	B, mm	C, mm	Gewicht, g	Preis*
<b>PF UBV 924</b>	15	1/2"	100/10	64	49	65	195	€ 4,31
<b>PF UBV 925</b>	20	3/4"	80/10	71	52	65	285	€ 6,33
<b>PF UBV 926</b>	25	1"	40/10	81,5	59	72	465	€ 10,70
<b>PF UBV 927</b>	32	1 1/4"	30/5	102,5	65	72	800	€ 19,32

## Kugelhahn «TREND» Auslaufventil, Flügelgriff

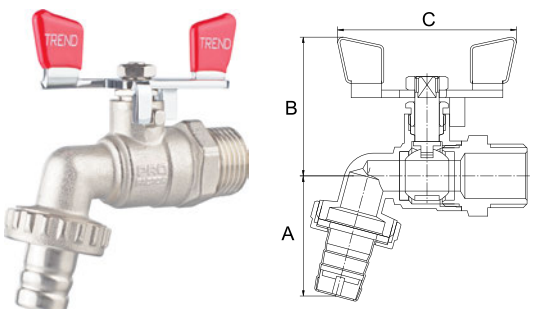

Artikel	DN	G	Verpackung	A, mm	B, mm	C, mm	Gewicht, g	Preis*
<b>PF BBC 928W</b>	15	1/2"	80/10	39,5	46	59	165	€ 3,58
<b>PF BBC 929W</b>	20	3/4"	60/10	48	42,5	59	215	€ 4,65

Ausgestattet mit abnehmbarem Stutzen zum Anschluss eines Ablaufschlauchs.  
Nenndruck: PN 16 bar  
Medium-Temperatur: von 0°C bis +75°C

## KUGELHÄHNE FÜR HÖHERE ANSPRÜCHE «STRONG»

Die PROFACTOR® STRONG-Kugelhähne sind zur Montage in sanitärtechnischen Systemen mit höheren Zuverlässigkeitsanforderungen bestimmt: Hochbau, Hochnennendruckfernrohrleitungen, Objekte für Sonderzwecke. Die Konstruktionsbesonderheit dieser Hähne ist eine spezielle Gehäuseverstärkung an den Stellen, wo erhöhte mechanische Belastungen auftreten, wodurch die absolute Belastbarkeit der Produkte beim Einbau und im Betrieb garantiert wird. Die «STRONG»-Kugelhähne haben eine längere 10-Jahre-Garantie, der die langjährige Einsatzerfahrung von Kugelhähnen dieser Art sowie makelloser Ruf und wiederholte Prüfungen in unabhängigen Labors in mehreren Ländern, zugrunde liegt. Die Verwendung eines Mehrstufenqualitätskontrollsystems und der Produktprüfung ermöglicht es, die höchste Zuverlässigkeit der Erzeugnisse und deren längstmögliche Betriebsdauer sicherzustellen.

### KONSTRUKTIONSBESONDERHEITEN

Einhaltung der  
DIN EN 13828

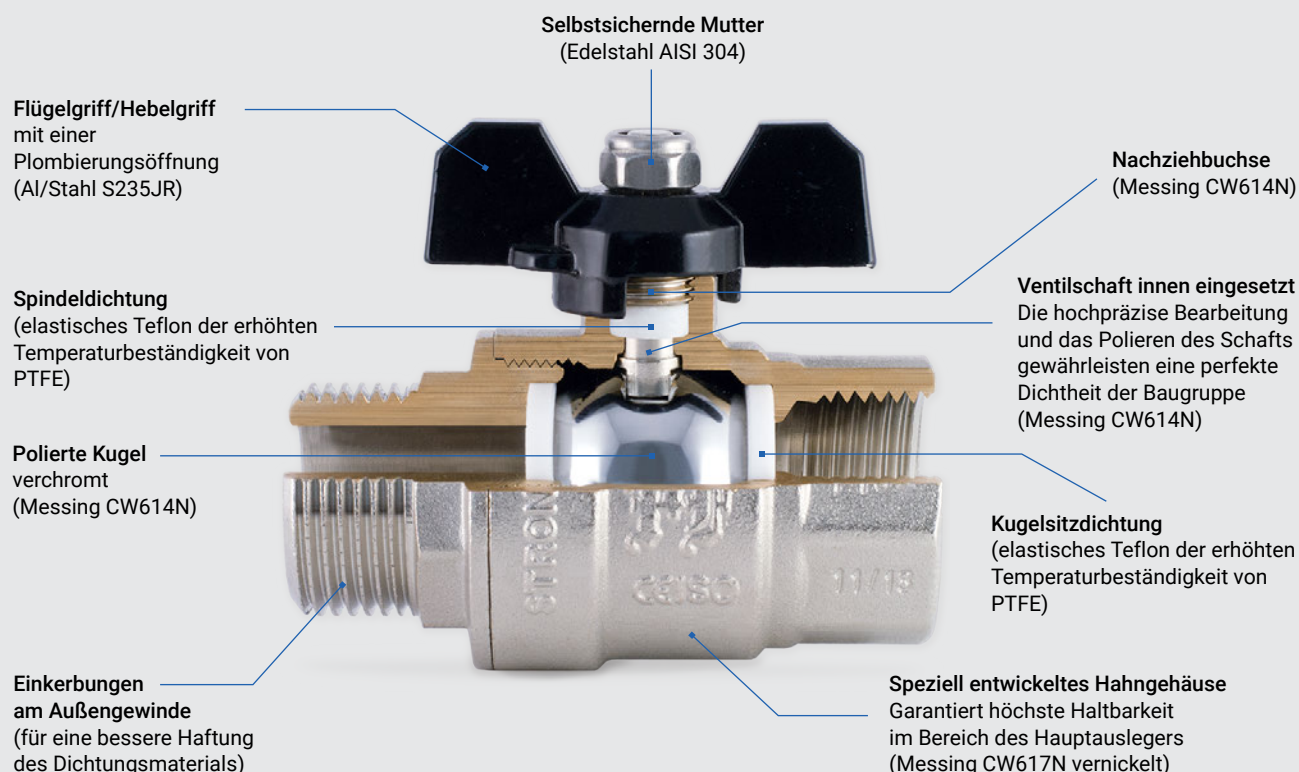

Max. Betriebsdruck-Temperatur-Diagramm:

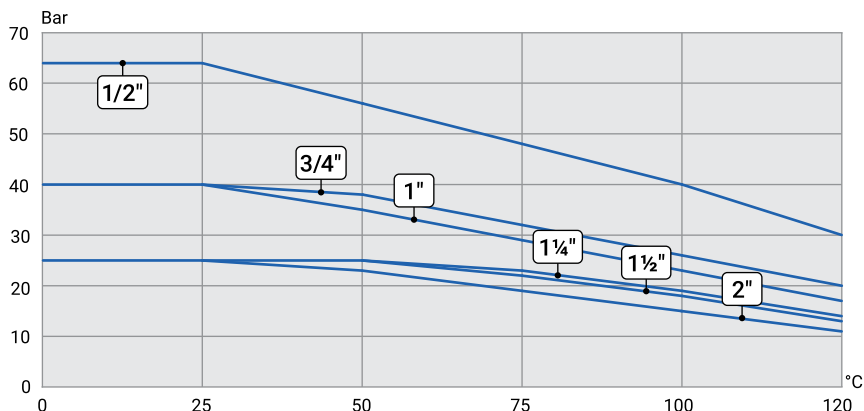

Copyright © Profactor Armaturen GmbH 2022. All rights reserved. Alle Rechte vorbehalten.

### TECHNISCHE DATEN

- Nenngroße: DN15 – DN50
- Anschlussgewinde G: 1/2" – 2"
- Nenndruck PN: 25 – 64 bar
- Medium-Temperatur: von –30°C bis +120°C
- Verschlussdichtheitsklasse: «A»
- Durchschnittliche Zyklus-Anzahl: 40 000 Zyklen
- Durchschnittliche Lebensdauer: 40 Jahre

## PROFACTOR® STRONG – STÄRKE UND KRAFT IN JEDEM KUGELHAHN-BESTANDTEIL

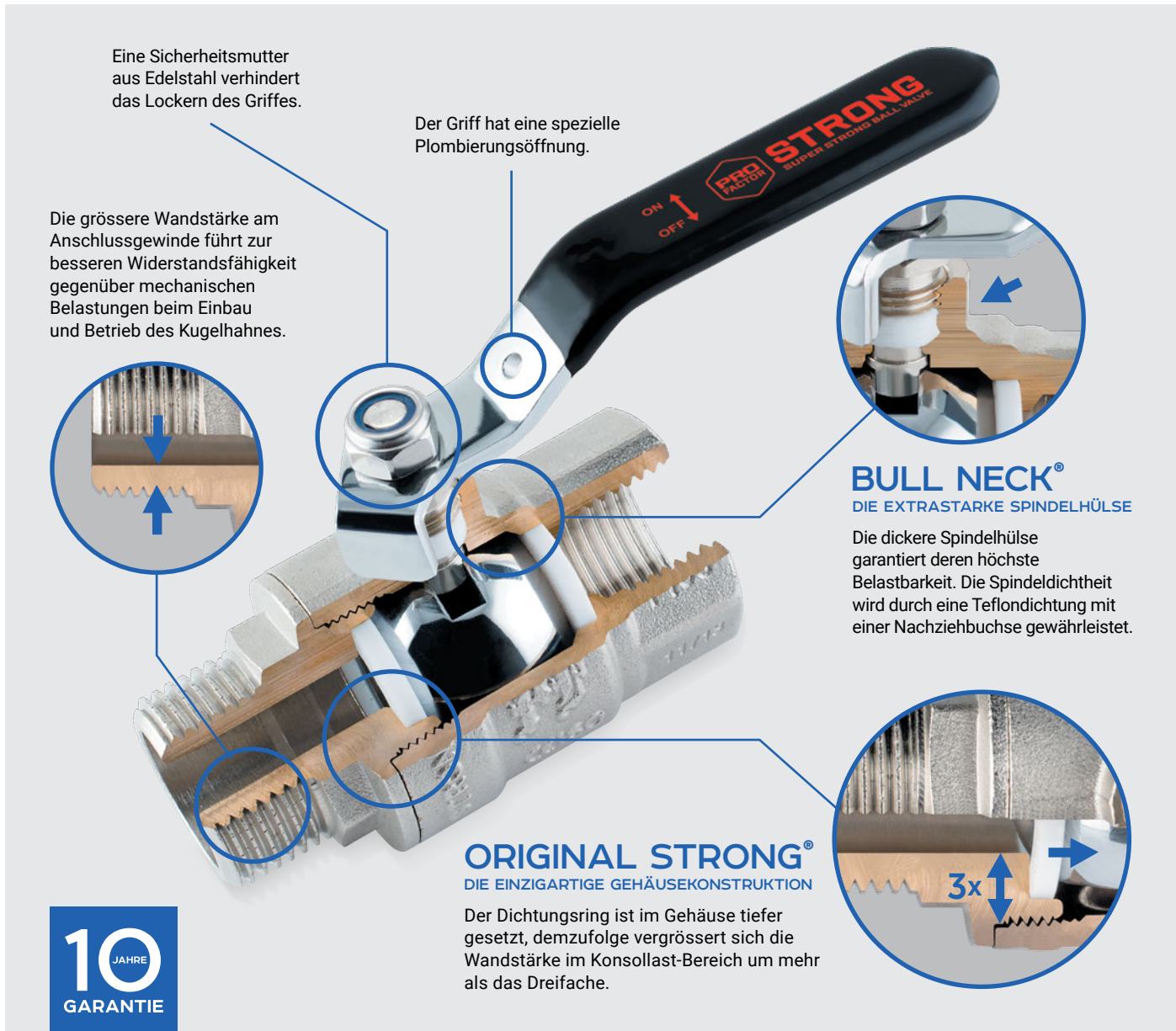

Eine charakteristische Besonderheit der «STRONG»-Kugelhähne ist die spezielle Konstruktion des Gehäuses, die dessen maximale Belastbarkeit im Konsolenhauptlastbereich gewährleistet. Die Kugelhahnspindel hat einen innen eingesetzten Anschlagbund, der verhindert, dass diese beim Durchstoßen herausgedrückt wird. Die stärkere Spindelhülse garantiert deren höchste Belastbarkeit bei dem Betrieb des Verschlussmechanismus.

«STRONG» ist ein Flaggschiffmodell der PROFACTOR®-Kugelhähne, welches sich im Segment der Kugelhähne auf dem gesamten professionellen Markt einen Namen gemacht hat. Mehrfache Prüfungen, Bewertungstests, Einsatzerfahrung an Objekten der höchsten Anforderungen bestätigen hohes Ansehen dieses Produkts und seinen Ruf als bestes Produkt auf dem Markt der hochwertigen Absperrarmaturen.

Die Kugelhähne werden mit zwei farbig markierten Silikon-Kappen, zur Farbkennung der Kalt- und Heisswasserleitung, versehen.





## Kugelhahn «STRONG» Innen-/Innengewinde, Flügelgriff

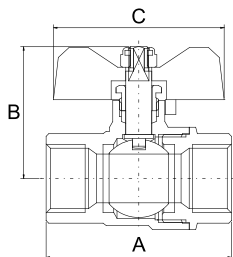

Artikel	DN	G	Verpackung	A, mm	B, mm	C, mm	Gewicht, g	Preis*
<b>PF FBV 282</b>	15	1/2"	120/12	57	40,5	52,5	212	€ 5,85
<b>PF FBV 283</b>	20	3/4"	60/6	66	50,5	63	333	€ 9,53
<b>PF FBV 284</b>	25	1"	40/4	79	54	63	540	€ 15,57

## Kugelhahn «STRONG» Innen-/Außengewinde, Flügelgriff

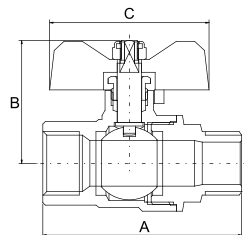

Artikel	DN	G	Verpackung	A, mm	B, mm	C, mm	Gewicht, g	Preis*
<b>PF FBV 285</b>	15	1/2"	120/12	65,5	40,5	52,5	224	€ 6,24
<b>PF FBV 286</b>	20	3/4"	60/6	74,5	50,5	63	350	€ 10,01
<b>PF FBV 287</b>	25	1"	40/4	89,8	54	63	575	€ 16,57

## Kugelhahn «STRONG» Innen-/Innengewinde, Hebelgriff

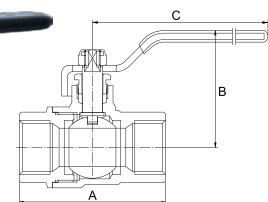

Artikel	DN	G	Verpackung	A, mm	B, mm	C, mm	Gewicht, g	Preis*
<b>PF FBV 288</b>	15	1/2"	100/10	57	45,5	87,5	234	€ 6,07
<b>PF FBV 289</b>	20	3/4"	60/6	66	54	104	362	€ 9,53
<b>PF FBV 290</b>	25	1"	40/4	79	57,5	104	570	€ 15,11
<b>PF FBV 291</b>	32	1 1/4"	24/4	88	70	136	785	€ 21,29
<b>PF FBV 292</b>	40	1 1/2"	18/3	100	77	150	1110	€ 30,11
<b>PF FBV 293</b>	50	2"	12/2	115	85	150	1780	€ 48,29

## Kugelhahn «STRONG» Innen-/Außengewinde, Hebelgriff

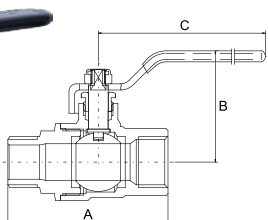

Artikel	DN	G	Verpackung	A, mm	B, mm	C, mm	Gewicht, g	Preis*
<b>PF FBV 294</b>	15	1/2"	100/10	65,5	45,5	87,5	245	€ 6,36
<b>PF FBV 295</b>	20	3/4"	60/6	74,5	54	104	380	€ 10,01
<b>PF FBV 296</b>	25	1"	40/4	89,8	57,5	104	608	€ 16,13
<b>PF FBV 297</b>	32	1 1/4"	24/4	95	70	136	840	€ 22,80
<b>PF FBV 298</b>	40	1 1/2"	12/2	109	77	150	1165	€ 31,62
<b>PF FBV 299</b>	50	2"	6/1	125	85	150	1920	€ 52,09

## Kugelhahn «STRONG» mit Verschraubung, Flügelgriff

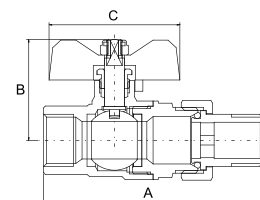

Artikel	DN	G	Verpackung	A, mm	B, mm	C, mm	Gewicht, g	Preis*
<b>PF UBV 278</b>	15	1/2"	80/8	87,5	40,5	52,5	286	€ 7,94
<b>PF UBV 279</b>	20	3/4"	50/5	101,5	50,5	63	465	€ 13,03
<b>PF UBV 280</b>	25	1"	30/3	120	54	63	750	€ 21,39
<b>PF UBV 281</b>	32	1 1/4"	20/2	137	62,5	74,5	1010	€ 29,24

# MESSING-KUGELHÄHNE FÜR GAS

Die PROFACOR®-Hähne für Gas sind nach den europäischen Sicherheitsnormen für die Gasanlagen DIN EN 331 produziert. Sämtliche Baugrößen der Gashähne sind mit einem verlängerten Gehäuse mit stärkeren Wänden vorhanden, Innen- und Aussenanschlusselemente haben mindestens 7 Gewindegänge. Es ist zulässig, die Hähne dieser Serie bei der Montage der Heiß- und Kaltwasserversorgungsleitungen, Rohrleitungen zur Beförderung von Druckluft und flüssigen Kohlenwasserstoffen zu verwenden.

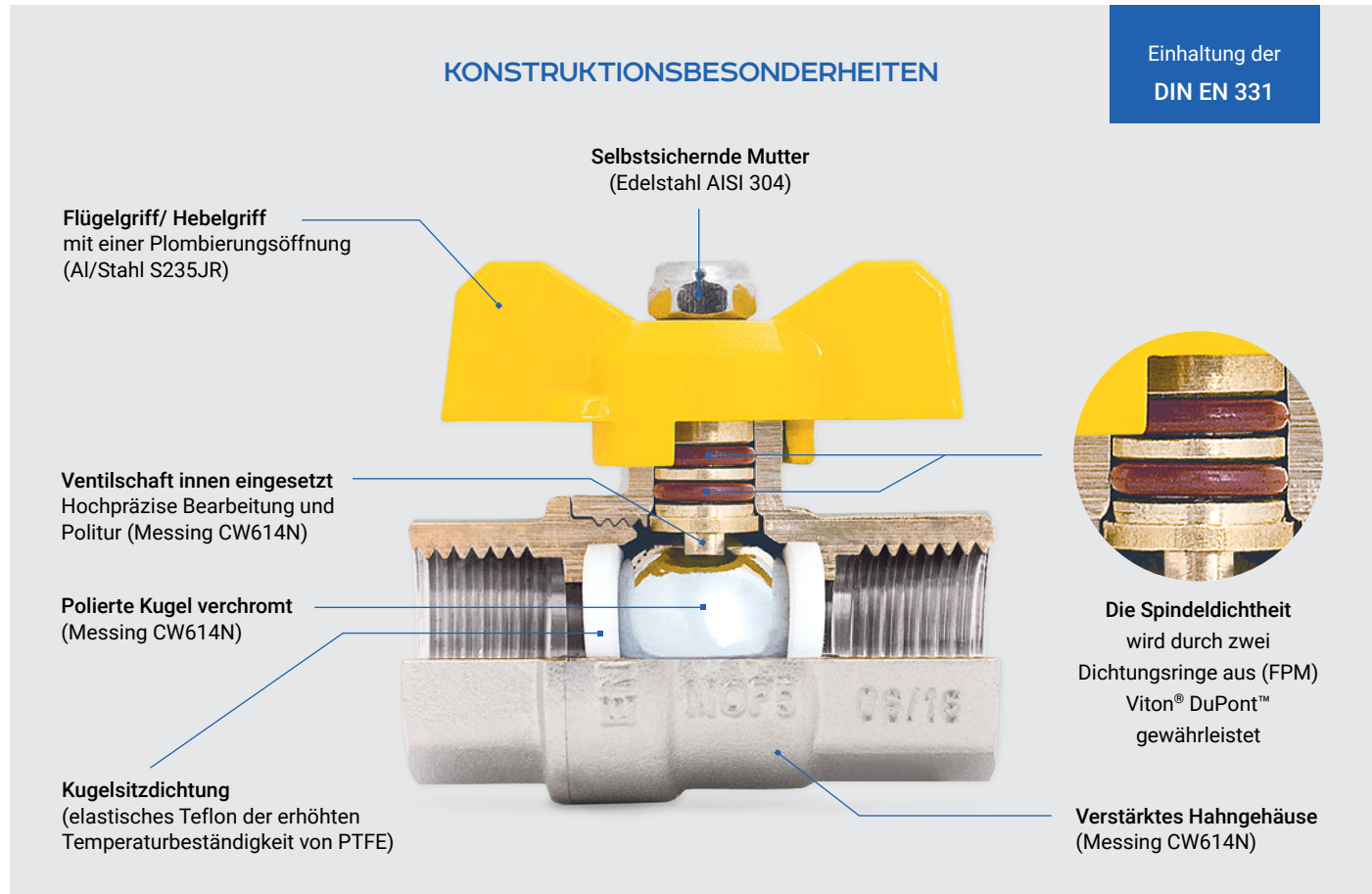

## Maximaler Betriebsdruck $P_{max}$ :

- Für Erdgas (Methan) – 5 bar
- Für Flüssiggas (Propan-Butan) – 10 bar
- Für weitere Verwendungszwecke (Wasser usw.) – grafisch dargestellt:

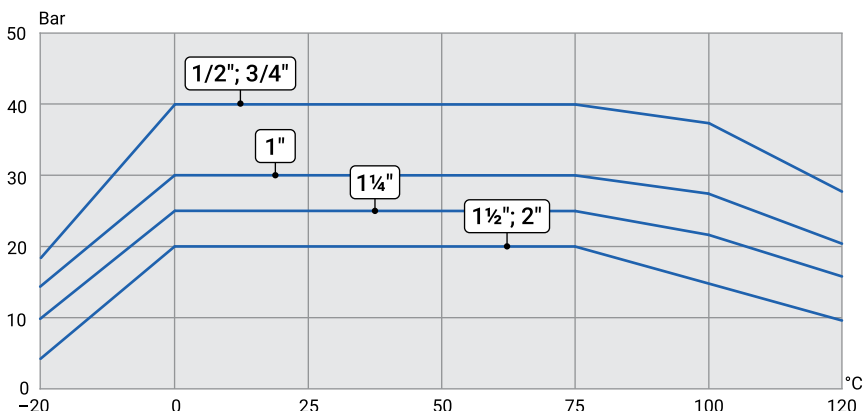

Copyright © Profactor Armaturen GmbH 2022. All rights reserved. Alle Rechte vorbehalten.

## TECHNISCHE DATEN

- Nenngößen: DN15 – DN50
- Anschlussgewinde G: 1/2" – 2"
- Nenndruck PN: Gas – MOP 5;  
sonstige Medien 20 – 40 bar
- Medium-Temperatur: Gas –20°C ~ +60°C;  
sonstige Medien –20°C ~ +120°C
- Verschlussdichtheitsklasse: «A»
- Durchschnittliche Zyklus-Anzahl: 12 000 Zyklen
- Durchschnittliche Lebensdauer: 30 Jahre

## Kugelhahn für Gas Innen-/Innengewinde, Flügelgriff

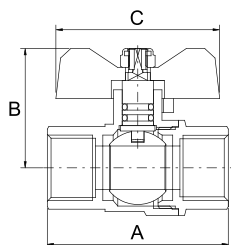

Artikel	DN	G	Verpackung	A, mm	B, mm	C, mm	Gewicht, g	Preis*
<b>PF GBV 333</b>	15	1/2"	120/12	58	38	52,5	185	€ 5,24
<b>PF GBV 334</b>	20	3/4"	60/6	72	48	63	326	€ 9,38
<b>PF GBV 335</b>	25	1"	48/6	87	52	63	500	€ 14,55

## Kugelhahn für Gas Innen-/Außengewinde, Flügelgriff

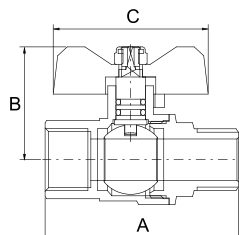

Artikel	DN	G	Verpackung	A, mm	B, mm	C, mm	Gewicht, g	Preis*
<b>PF GBV 336</b>	15	1/2"	120/12	65,5	38	52,5	200	€ 5,65
<b>PF GBV 337</b>	20	3/4"	60/6	79	48	63	340	€ 9,99
<b>PF GBV 338</b>	25	1"	48/6	94	52	63	542	€ 16,08

## Kugelhahn für Gas Innen-/Innengewinde, Hebelgriff

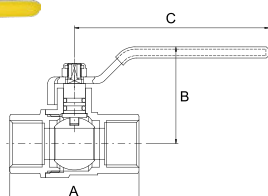

Artikel	DN	G	Verpackung	A, mm	B, mm	C, mm	Gewicht, g	Preis*
<b>PF GBV 339</b>	15	1/2"	120/12	58	43,5	87,5	205	€ 5,48
<b>PF GBV 340</b>	20	3/4"	60/6	72	51,5	104	355	€ 9,65
<b>PF GBV 341</b>	25	1"	48/6	87	55,5	104	530	€ 14,47
<b>PF GBV 342</b>	32	1 1/4"	24/4	93,4	64	130	765	€ 22,76
<b>PF GBV 343</b>	40	1 1/2"	18/3	103,2	71	130	1090	€ 32,40
<b>PF GBV 344</b>	50	2"	12/2	117	91	150	1750	€ 52,04

## Kugelhahn für Gas Innen-/Außengewinde, Hebelgriff

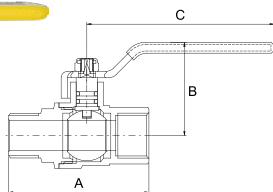

Artikel	DN	G	Verpackung	A, mm	B, mm	C, mm	Gewicht, g	Preis*
<b>PF GBV 345</b>	15	1/2"	120/12	65,5	43,5	87,5	218	€ 5,85
<b>PF GBV 346</b>	20	3/4"	60/6	79	51,5	104	372	€ 10,11
<b>PF GBV 347</b>	25	1"	48/6	94	55,5	104	575	€ 15,71
<b>PF GBV 348</b>	32	1 1/4"	24/4	103,2	64	130	820	€ 24,49
<b>PF GBV 349</b>	40	1 1/2"	12/2	114,4	71	130	1140	€ 34,04
<b>PF GBV 350</b>	50	2"	6/1	131	91	150	1900	€ 56,74

## Eckkugelhahn für Gas, Innen-/Innengewinde, Flügelgriff

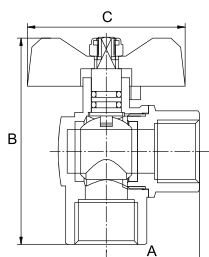

Artikel	DN	G	Verpackung	A, mm	B, mm	C, mm	Gewicht, g	Preis*
<b>PF GBV 333A</b>	15	1/2"	100/10	31	69	52,5	195	€ 5,75

## Eckkugelhahn für Gas, Innen-/Außengewinde, Flügelgriff

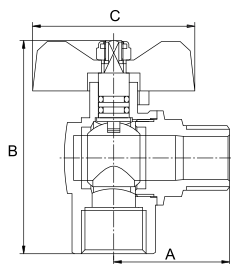

Artikel	DN	G	Verpackung	A, mm	B, mm	C, mm	Gewicht, g	Preis*
<b>PF GBV 336A</b>	15	1/2"	100/10	37,5	69	52,5	200	€ 5,92

## Eckkugelhahn für Gas, Außen-/Außengewinde, Flügelgriff

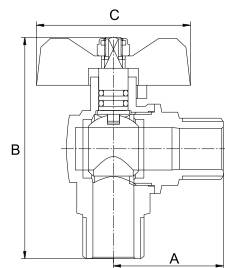

Artikel	DN	G	Verpackung	A, mm	B, mm	C, mm	Gewicht, g	Preis*
<b>PF GBV 336M</b>	15	1/2"	100/10	37,5	75,5	52,5	200	€ 5,92

## Dielektrische Komponente, Innen-/Außengewinde

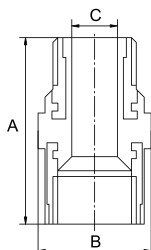

Artikel	DN	G	Verpackung	A, mm	B, mm	C, mm	Gewicht, g	Preis*
<b>PF TF 198.15</b>	15	1/2"	150/10	43	35	10	61	€ 2,10
<b>PF TF 198.20</b>	20	3/4"	100/10	43	39,6	15,5	80	€ 2,75

Dafür bestimmt, den Stromdurchfluß durch die Gasleitungen in Wohnungen zu verhindern  
 Betriebsdruck: 6 bar  
 Medium-Temperatur: von 20°C bis +80°C  
 Anschlussgewinde: zylindrisches Rohrgewinde nach DIN ISO 228-1

## Dielektrische Komponente, Außen-/Außengewinde

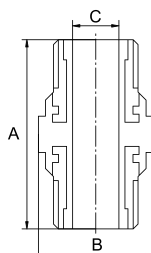

Artikel	DN	G	Verpackung	A, mm	B, mm	C, mm	Gewicht, g	Preis*
<b>PF TF 199.15</b>	15	1/2"	150/10	45	27,5	10	50	€ 1,66
<b>PF TF 199.20</b>	20	3/4"	100/10	45	34,5	15,5	70	€ 2,29

Dafür bestimmt, den Stromdurchfluß durch die Gasleitungen in Wohnungen zu verhindern  
 Betriebsdruck: 6 bar  
 Medium-Temperatur: von 20°C bis +80°C  
 Anschlussgewinde: zylindrisches Rohrgewinde nach DIN ISO 228-1

## HÄHNE UND VENTILE FÜR HAUSHALTSTECHNIK

Die PROFACOR® Hähne und Ventile für die Haushaltstechnik werden an den Rohrleitungen installiert, an die zusätzliche ästhetische Anforderungen gestellt werden. Die zuverlässige Konstruktion und hochwertige Chrombeschichtung garantieren eine lange Lebensdauer und sorgen für hohe ästhetische Parameter des Systems, an dem sie zum Einsatz kommen. Die Konstruktionsvielfältigkeit der verchromten PROFACOR® Hähne und Ventile ermöglicht es, sie für die Wasserversorgungsrohrleitungen verschiedener Arten von Sanitäranlagen des alltäglichen Gebrauchs zu verwenden.

### DREIWEGEHAHN PF BWV 361

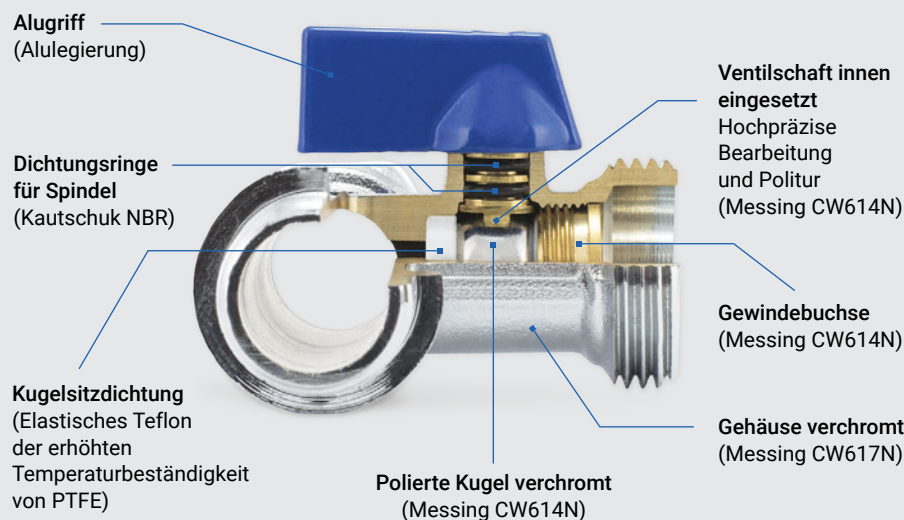

Das klassische Modell des Dreiwegehahns für automatische Waschmaschinen gehört zur Kategorie der auf dem Markt meist gefragten Produkte, die beim Anschluss der Haushaltstechnik an Wasserversorgungssysteme zum Einsatz kommen.

Der Hahn wird an einem Rohrleitungsstrang als ein Zwischenstück installiert; er hat einen absperrbaren Abzweigflansch zum Anschluss der Haushaltstechnik, Anschlußmaß 3/4".



### ECKHAHN VERCHROMT PF BAV 357

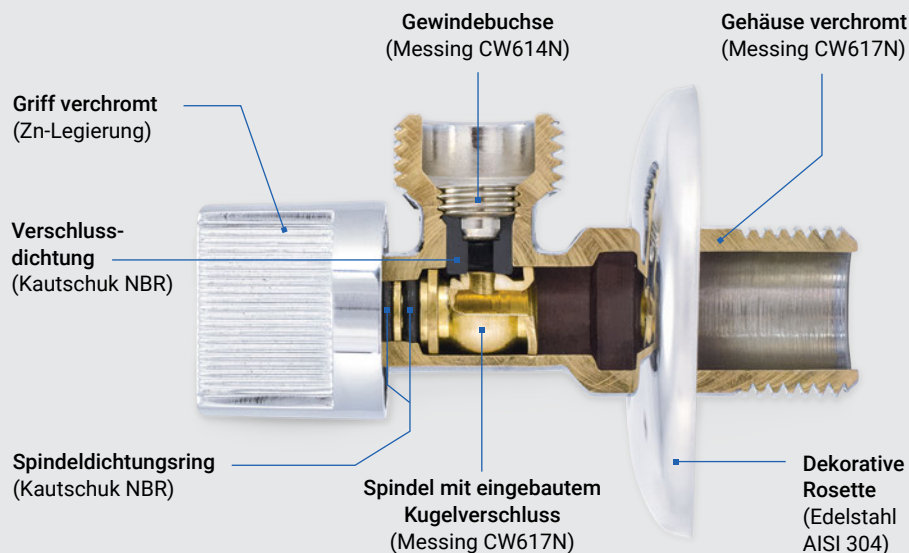

Verchromte Eckhähne werden zum Absperrern vom Wasser am Einlauf der sanitärtechnischen Endanlagen (Mischer, Duschaum, WC) verwendet.

Als Arbeitsbaugruppe des Hahnes funktioniert ein Dreh- und Verschlussmechanismus, der absolute Zuverlässigkeit beim Absperrern und hohen Schutz bietet, wenn der Bewohner sehr lange in seinem Eigenheim oder in seiner Wohnung abwesend ist.

## Kugelhahn MINI Innen-/Innengewinde (ein roter und ein blauer Handgriff gehören zum Lieferumfang)

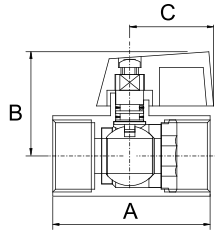

Artikel	DN	G	Verpackung	A, mm	B, mm	C, mm	Gewicht, g	Preis*
<b>PF BMV 351</b>	15	1/2"	200/20	46	30	23	120	€ 4,12

Max. Betriebsdruck: 10 bar  
 Medium-Temperatur: von -10°C bis +100°C  
 Anschlußgewinde: zylindrisches Rohrgewinde DIN ISO 228-1

## Kugelhahn MINI Innen-/Außengewinde (ein roter und ein blauer Handgriff gehören zum Lieferumfang)

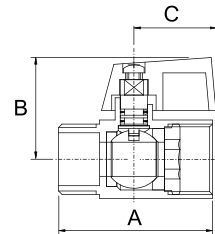

Artikel	DN	G	Verpackung	A, mm	B, mm	C, mm	Gewicht, g	Preis*
<b>PF BMV 352.10</b>	10	3/8"	200/20	41	27	23	85	€ 3,02
<b>PF BMV 352</b>	15	1/2"	200/20	44	30	23	107	€ 3,63

Max. Betriebsdruck: 10 bar  
 Medium-Temperatur: von -10°C bis +100°C  
 Anschlußgewinde: zylindrisches Rohrgewinde DIN ISO 228-1

## Kugelhahn MINI Außen-/Außengewinde (ein roter und ein blauer Handgriff gehören zum Lieferumfang)

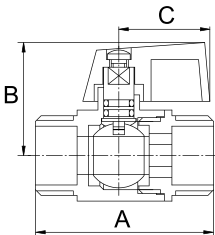

Artikel	DN	G	Verpackung	A, mm	B, mm	C, mm	Gewicht, g	Preis*
<b>PF BMV 353.10</b>	10	3/8"	200/20	44	27	23	100	€ 3,61
<b>PF BMV 353</b>	15	1/2"	200/20	47	30	23	108	€ 3,75

Max. Betriebsdruck: 10 bar  
 Medium-Temperatur: von -10°C bis +100°C  
 Anschlußgewinde: zylindrisches Rohrgewinde DIN ISO 228-1

## Dreiwegekugelhahn für waschautomaten mit Metallgriff

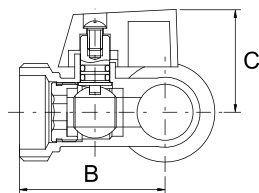

Artikel	DN	G	Verpackung	A, mm	B, mm	C, mm	Gewicht, g	Preis*
<b>PF BWV 361</b>	15x20x15	1/2"x3/4"x1/2"	100/10	62	39,5	28	134	€ 4,04

Max. Betriebsdruck: 10 bar  
 Medium-Temperatur: von -10°C bis +100°C  
 Anschlußgewinde: zylindrisches Rohrgewinde DIN ISO 228-1

## Eckkugelhahn, verchromt, mit Metallgriff

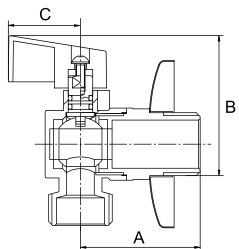

Artikel	DN	G	Verpackung	A, mm	B, mm	C, mm	Gewicht, g	Preis*
<b>PF BAV 354</b>	15x15	1/2"x1/2"	120/20	40	35	25	133	€ 4,65
<b>PF BAV 355</b>	15x20	1/2"x3/4"	120/20	40	35	25	140	€ 4,87

Max. Betriebsdruck: 10 bar  
 Medium-Temperatur: von -10°C bis +100°C  
 Anschlußgewinde: zylindrisches Rohrgewinde DIN ISO 228-1

## Eckhahn verchromt mit Metallgriff

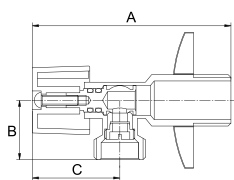

Artikel	DN	G	Verpackung	A, mm	B, mm	C, mm	Gewicht, g	Preis*
<b>PF BAV 357</b>	15x15	1/2"x1/2"	120/20	80	24	34	115	€ 4,02
<b>PF BAV 358</b>	15x20	1/2"x3/4"	120/20	80	26,5	34	124	€ 4,34

Spindel mit integriertem Kugerverschluss  
 Max. Betriebsdruck: 10 bar  
 Mediumtemperatur: von +5°C bis +95°C

## Eckhahn mit der Presszange, verchromt, mit Metallgriff

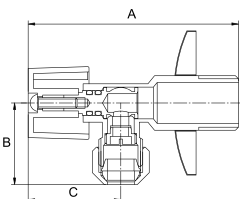

Artikel	DN	G	Verpackung	A, mm	B, mm	C, mm	Gewicht, g	Preis*
<b>PF BAV 357C</b>	15x10	1/2"x3/8"x10mm	120/12	80	28	34	125	€ 4,53

Spindel mit integriertem Kugerverschluss  
 Max. Betriebsdruck: 10 bar  
 Mediumtemperatur: von +5°C bis +95°C  
 Der Hahn hat eine Klemmringverschraubung zum Anschluss an ein Kupferrohr, Durchmesser 10 mm

## Eckventil, verchromt

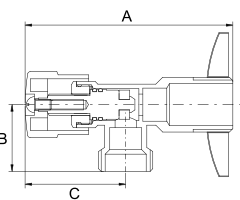

Artikel	DN	G	Verpackung	A, mm	B, mm	C, mm	Gewicht, g	Preis*
<b>PF BAV 362</b>	15x15	1/2"x1/2"	120/12	81,5	25	38	106	€ 3,95

Sitzverschluss mit Gummidichtung.  
 Max. Betriebsdruck: 10 bar  
 Mediumtemperatur: von +5°C bis +95°C

## Eckventil mit der Presszange, verchromt

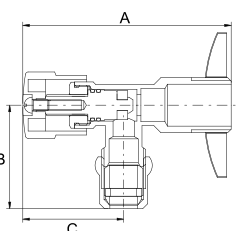

Artikel	DN	G	Verpackung	A, mm	B, mm	C, mm	Gewicht, g	Preis*
<b>PF BAV 362C</b>	15x10	1/2"x3/8"x10mm	120/12	81,5	39	38	120	€ 4,46

Sitzverschluss mit Gummidichtung.  
 Max. Betriebsdruck: 10 bar  
 Mediumtemperatur: von +5°C bis +95°C  
 Das Ventil hat eine Klemmringverschraubung zum Anschluss an ein Kupferrohr, Durchmesser 10 mm

## Eckventil, verchromt, mit Metallgriff

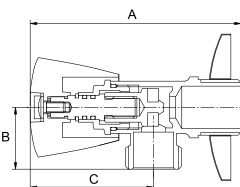

Artikel	DN	G	Verpackung	A, mm	B, mm	C, mm	Gewicht, g	Preis*
<b>PF BAV 363</b>	15x15	1/2"x1/2"	120/12	84	23	46	165	€ 5,36

Sitzverschluss mit Gummidichtung.  
 Max. Betriebsdruck: 10 bar  
 Mediumtemperatur: von +5°C bis +95°C

# ABSPERR-REGULIERVENTIL

Ein wesentlicher Vorteil des Ventils ist seine neuartige Konstruktion, ohne Gummidichtungen im Verschlussmechanismus aus Messing, hergestellt nach dem Kegelverschluss-Prinzip. Der Aufbau erhöht um ein vielfaches die Zuverlässigkeit und die Lebensdauer des Absperrventils.

## KONSTRUKTIONSBESONDERHEITEN

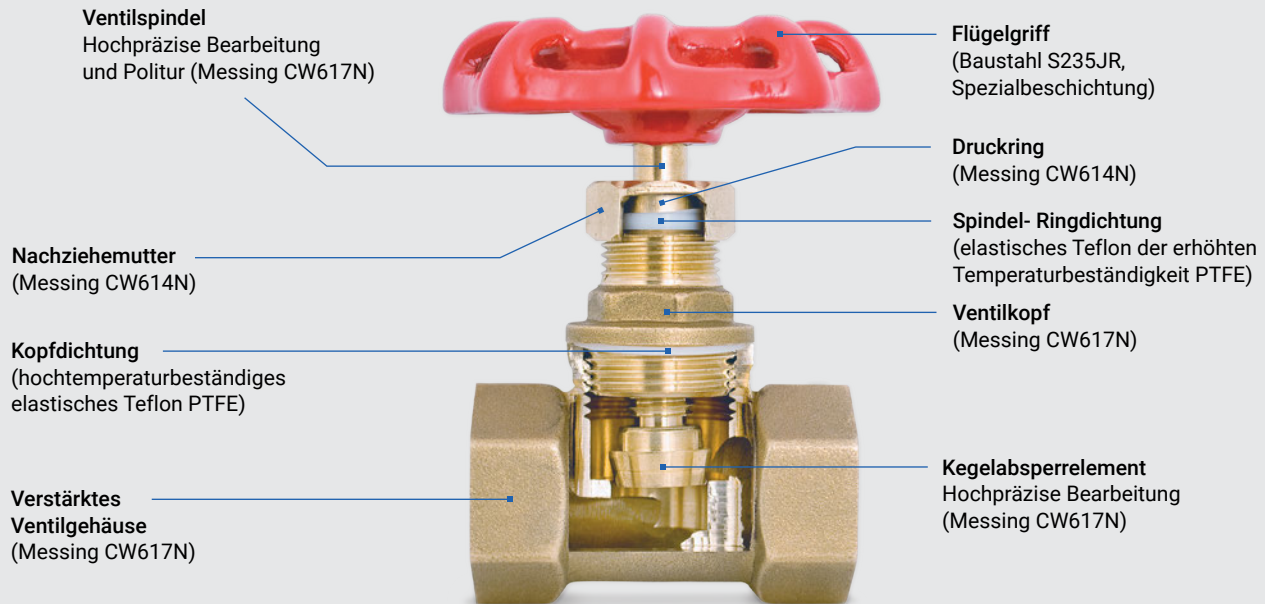

Das Funktionsprinzip eines Absperr- und Steuerventils basiert auf der Unterbrechung des Durchflusses durch ein Funktionspaar Absperrerelement – Sattel.

Im Ventilkopf ist ein Innengewinde vorgesehen, entlang dessen sich der Schaft und das Absperrerelement von der obersten Position (Ventil offen) zur untersten (Ventil geschlossen) bewegen. In der untersten Position befindet sich das Absperrerelement dicht auf dem Sattel im Ventilkörper und unterbricht den Durchfluss hermetisch. Das dichte Unterbrechen des Durchflusses durch das Ventil ist vom Typ «Metall/Metall» und wird durch hochpräzise Bearbeitung des Absperrerelements vom Kegeltyp erreicht.

## TECHNISCHE DATEN

- Medium: Wasser, Sattldampf und sonstige Medien, die neutral auf Messing wirken
- Anschluss: Muffe, zylindrisches Rohrgewinde (DIN ISO 228-1)
- Nenndruck PN: 16 bar
- Max. Mediumtemperatur: +200°C
- Verschlussdichtheitsklasse: «A»
- Nennweite (Sollgröße) DN: DN15 – DN25

## Messing-Absperr-Regulierventil

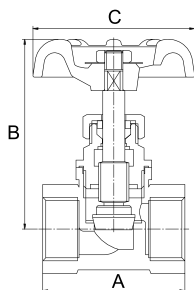
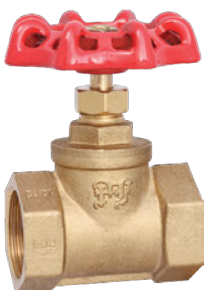

Artikel	DN	G	Verpackung	A, mm	B, mm	C, mm	Gewicht, g	Preis*
PF SVC 365	15	1/2"	80/8	47	76,5	58	242	€ 6,09
PF SVC 366	20	3/4"	60/6	55	82,5	58	318	€ 8,09
PF SVC 367	25	1"	32/4	64	98,5	72,5	490	€ 12,55

Kegelsperrelement ohne Gummidichtungen  
 Spindelnachziehstopfbuchse aus Teflon  
 Nenndruck: PN 16 bar  
 Mediumtemperatur: von -20°C bis +200°C





**S**tellarmaturen für manuelle oder automatische Temperatureinstellung sind unverzichtbares Element eines modernen Heizungssystems. Komfortabler und sparsamer Gebrauch eines Wärmeversorgungssystems ist heute dank der Spezialventile und thermostatischer Elemente möglich. Stellarmaturen PROFACTOR® – das ist modernes Design, hohe Qualität, komplettes Angebot für den Anschluss der Heizkörper.

Thermostatische Ventile sowie Thermostatköpfe entsprechen den Anforderungen des europäischen Standards DIN EN 215. Alle Erzeugnisse sind mit Ventilen und Thermostatköpfen, die dem angegebenen EU-Standard entsprechen, kompatibel.

# REGELARMATUR FÜR HEIZKÖRPER

# 2

32 – 49



- 34 HEIZKÖRPERVENTILE
- 37 RÜCKLAUFVERSCHRAUBUNGEN
- 38 THERMOSTATVENTILE
- 43 THERMOSTATKÖPFE
- 45 SETS FÜR HEIZKÖRPERANSCHLUSS
- 46 BLÖCKE ZUM UNTEREN ANSCHLUSS DER HEIZKÖRPER
- 47 ZUBEHÖRTEILE FÜR HEIZKÖRPER

## HEIZKÖRPERVENTILE

PROFACTOR®-Heizkörperventile sind zum Anschluss der Heizgeräte bestimmt, sowie zur stufenlosen Regelung der Wärmezufuhr in Räumlichkeiten durch die Veränderung des Heizmediumdurchflusses durch die Heizkörper. Es gibt 2 Konfigurationen dieser Ventile: mit Sitz- und Kegelschluss.

## HEIZKÖRPERVENTIL MIT KEGELVERSCHLUSS

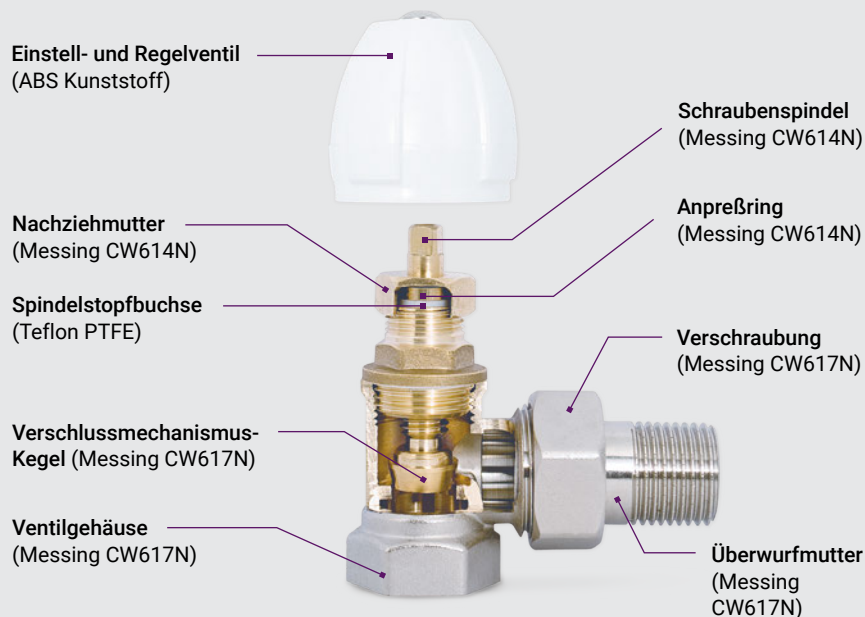

Funktionsweise des Absperr-Regulier-ventils: der Durchfluss wird mittels eines Kegelabsperrelementes unterbrochen.

In der unteren Endposition hat dieser einen festen Sitz auf der Messing-Oberfläche innerhalb des Ventilgehäuses, womit er die Durchlassöffnung schließt.

Dichtes Absperrern mit dem Ventil erfolgt nach dem «Metall-zu-Metall»-Prinzip und wird durch die hochpräzise Bearbeitung des Kegelverschlusses erreicht.

## HEIZKÖRPERVENTIL MIT SITZVERSCHLUSS

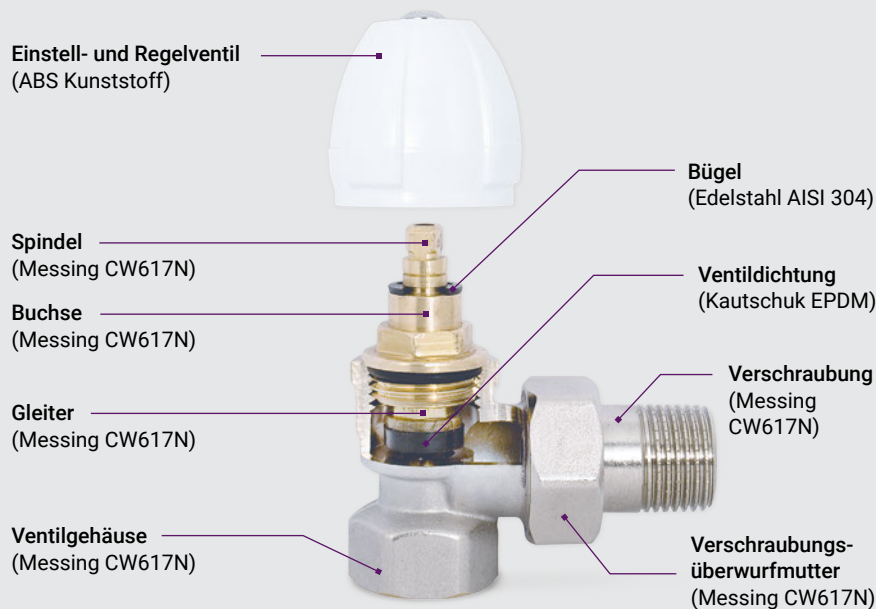

Der Funktion des Absperr- und Regulierventils mit dem Sitzverschluss liegt das Unterbrechen des Durchflusses mit dem Paar «Absperrerelement – Sitz» zugrunde.

Als Absperrerelement dient in dem Fall der Gleiter, dessen Unterteil als eine Scheibe aus geführt ist.

Dichtes Absperrern wird mittels der Ventildichtung aus EPDM (Ethylene Propylene Kautschuk) erreicht.

Beim Drehen des Einstellknopfes gegen den Uhrzeigersinn wird das Ventil geöffnet und im Uhrzeigersinn geschlossen.

## Heizkörperdurchgangsventil mit Sitzverschluss

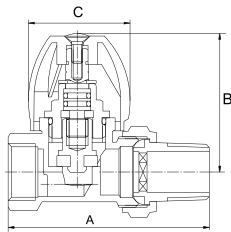

Artikel	DN	G/R	Verpackung	A, mm	B, mm	C, mm	Gewicht, g	Preis*
<b>PF RVS 368</b>	15	1/2"	96/12	76	51,5	39	235	€ 6,94
<b>PF RVS 369</b>	20	3/4"	60/10	84	52,5	39	323	€ 9,84

Max. Betriebsdruck: 10 bar  
 Mediumtemperatur: von + 5°C bis + 100°C  
 Anschlussgewinde:  
 Aussengewinde – zylindrisches Rohrgewinde DIN EN 10226-1  
 Innengewinde – zylindrisches Rohrgewinde DIN ISO 228-1

## Heizkörpereckventil mit Sitzverschluss

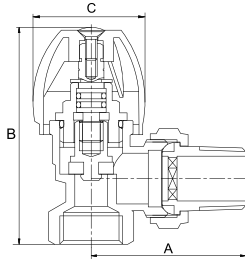

Artikel	DN	G/R	Verpackung	A, mm	B, mm	C, mm	Gewicht, g	Preis*
<b>PF RVA 370</b>	15	1/2"	96/12	52	73	39	220	€ 6,72
<b>PF RVA 371</b>	20	3/4"	60/10	58,5	78,5	39	312	€ 9,31

Max. Betriebsdruck: 10 bar  
 Mediumtemperatur: von + 5°C bis + 100°C  
 Anschlussgewinde:  
 Aussengewinde – zylindrisches Rohrgewinde DIN EN 10226-1  
 Innengewinde – zylindrisches Rohrgewinde DIN ISO 228-1

## Heizkörperdurchgangsventil mit Kegelschluss

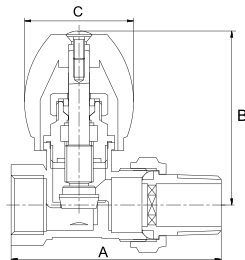

Artikel	DN	G/R	Verpackung	A, mm	B, mm	C, mm	Gewicht, g	Preis*
<b>PF RVS 372</b>	15	1/2"	96/12	74	69,5	39	252	€ 7,41
<b>PF RVS 373</b>	20	3/4"	60/10	81,5	71	39	355	€ 10,72

Max. Betriebsdruck: 16 bar  
 Mediumtemperatur: von - 20°C bis + 120°C  
 Anschlussgewinde:  
 Aussengewinde – zylindrisches Rohrgewinde DIN EN 10226-1  
 Innengewinde – zylindrisches Rohrgewinde DIN ISO 228-1

## Heizkörpereckventil mit Kegelschluss

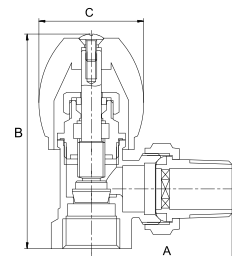

Artikel	DN	G/R	Verpackung	A, mm	B, mm	C, mm	Gewicht, g	Preis*
<b>PF RVA 374</b>	15	1/2"	96/12	51,5	87	39	233	€ 6,75
<b>PF RVA 375</b>	20	3/4"	64/8	58,5	90	39	313	€ 9,38

Max. Betriebsdruck: 16 bar  
 Mediumtemperatur: von - 20°C bis + 120°C  
 Anschlussgewinde:  
 Aussengewinde – zylindrisches Rohrgewinde DIN EN 10226-1  
 Innengewinde – zylindrisches Rohrgewinde DIN ISO 228-1

## Heizkörperdurchgangsventil mit Kegelschluss und Abgangsdichtungsring

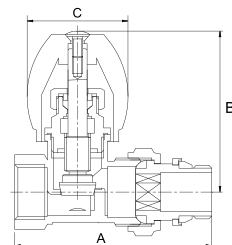

Artikel	DN	G	Verpackung	A, mm	B, mm	C, mm	Gewicht, g	Preis*
<b>PF RVS 372UR</b>	15	1/2"	96/12	75	69,5	39	264	€ 8,02
<b>PF RVS 373UR</b>	20	3/4"	60/10	82,5	71	39	365	€ 11,23

Max. Betriebsdruck: 16 bar  
 Mediumtemperatur: von - 20°C bis + 120°C  
 Anschlussgewinde: zylindrisches Rohrgewinde DIN ISO 228-1

## Heizkörperekventil mit Kegelschluss und Abgangsdichtungsring

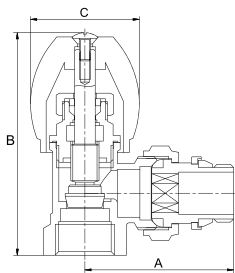

Artikel	DN	G	Verpackung	A, mm	B, mm	C, mm	Gewicht, g	Preis*
<b>PF RVA 374UR</b>	15	1/2"	96/12	52,5	87	39	243	€ 7,46
<b>PF RVA 375UR</b>	20	3/4"	64/8	59	90	39	320	€ 10,04

Max. Betriebsdruck: 16 bar  
 Mediumtemperatur: von -20°C bis +120°C  
 Anschlussgewinde: zylindrisches Rohrgewinde DIN ISO 228-1

## Durchgangsventil, verchromt mit Sitzverschluss

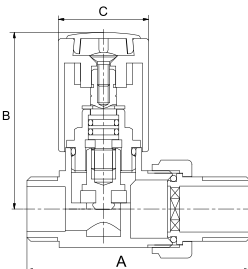

Artikel	DN	G	Verpackung	A, mm	B, mm	C, mm	Gewicht, g	Preis*
<b>PF RVS 993</b>	15	1/2"	100/10	73	58	29,5	234	—

Eingesetzt zur Montage der Heizkörper und Handtuchtrockner

Max. Betriebsdruck: 10 bar  
 Mediumtemperatur: von +5°C bis +100°C  
 Anschlussgewinde: zylindrisches Rohrgewinde DIN ISO 228-1

## Dreigangregelventil, verchromt mit Sitzverschluss (rechtsseitig)

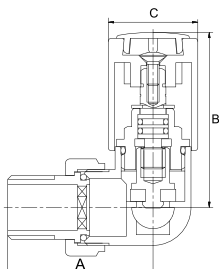

Artikel	DN	G	Verpackung	A, mm	B, mm	C, mm	Gewicht, g	Preis*
<b>PF RVA 994R</b>	15	1/2"	100/10	48	58	29,5	230	—

Eingesetzt zur Montage der Heizkörper und Handtuchtrockner

Max. Betriebsdruck: 10 bar  
 Mediumtemperatur: von +5°C bis +100°C  
 Anschlussgewinde: zylindrisches Rohrgewinde DIN ISO 228-1

## Dreigangregelventil, verchromt mit Sitzverschluss (linksseitig)

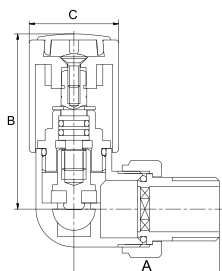

Artikel	DN	G	Verpackung	A, mm	B, mm	C, mm	Gewicht, g	Preis*
<b>PF RVA 994L</b>	15	1/2"	100/10	48	58	29,5	230	—

Eingesetzt zur Montage der Heizkörper und Handtuchtrockner

Max. Betriebsdruck: 10 bar  
 Mediumtemperatur: von +5°C bis +100°C  
 Anschlussgewinde: zylindrisches Rohrgewinde DIN ISO 228-1

## Eckregelventil, verchromt mit Sitzverschluss

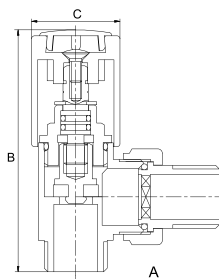

Artikel	DN	G	Verpackung	A, mm	B, mm	C, mm	Gewicht, g	Preis*
<b>PF RVA 995</b>	15	1/2"	100/10	48	81	29,5	225	—

Eingesetzt zur Montage der Heizkörper und Handtuchtrockner

Max. Betriebsdruck: 10 bar  
 Mediumtemperatur: von +5°C bis +100°C  
 Anschlussgewinde: zylindrisches Rohrgewinde DIN ISO 228-1

## RÜCKLAUFVERSCHRAUBUNGEN

Die Rücklaufverschraubungen PROFACTOR® werden am Auslauf des Wärmeträgers aus dem Heizkörper installiert und zum primären Ausgleich des Heizungssystems eingesetzt. Diese sind auch absperrbar, was ermöglicht, den Heizkörper leicht vom System zu trennen und diesen, dank der lösbaren Verbindung, für eine Reparatur zu demontieren. Dichtes Unterbrechen des Durchflusses erfolgt nach dem «Metall-zu-Metall»-Prinzip und wird durch hochpräzise Bearbeitung des Stellkegels und Sitzfläche im Gehäuse erreicht.

### Rücklaufverschraubung Durchgangsform mit Kegelschluss

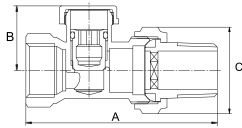

Artikel	DN	G/R	Verpackung	A, mm	B, mm	C, mm	Gewicht, g	Preis*
<b>PF RVS 376</b>	15	1/2"	120/12	74	25	33,5	165	€ 5,17
<b>PF RVS 377</b>	20	3/4"	80/8	82	33	40	290	€ 8,99

Max. Betriebsdruck: 10 bar  
 Mediumtemperatur: von -20°C bis +120°C  
 Anschlussgewinde:  
 Aussengewinde – konisches Rohrgewinde DIN EN 10226-1  
 Innengewinde – zylindrisches Rohrgewinde DIN ISO 228-1

### Rücklaufverschraubung Eckform mit Kegelschluss

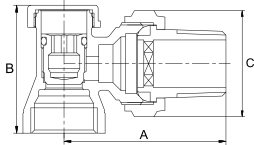

Artikel	DN	G/R	Verpackung	A, mm	B, mm	C, mm	Gewicht, g	Preis*
<b>PF RVA 378</b>	15	1/2"	120/12	51	41	33,5	140	€ 4,48
<b>PF RVA 379</b>	20	3/4"	80/8	58,5	52	40	270	€ 8,36

Max. Betriebsdruck: 10 bar  
 Mediumtemperatur: von -20°C bis +120°C  
 Anschlussgewinde:  
 Aussengewinde – konisches Rohrgewinde DIN EN 10226-1  
 Innengewinde – zylindrisches Rohrgewinde DIN ISO 228-1

### Rücklaufverschraubung Durchgangsform mit Kegelschluss und Abgangsdichtungsring

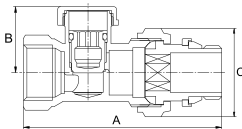

Artikel	DN	G	Verpackung	A, mm	B, mm	C, mm	Gewicht, g	Preis*
<b>PF RVS 376UR</b>	15	1/2"	120/12	75	25	33,5	175	€ 5,58
<b>PF RVS 377UR</b>	20	3/4"	60/6	83	33	40	305	€ 9,53

Max. Betriebsdruck: 10 bar  
 Mediumtemperatur: von -20°C bis +120°C  
 Anschlussgewinde: zylindrisches Rohrgewinde DIN ISO 228-1

### Rücklaufverschraubung Eckform mit einem Kegelschluss und Abgangsdichtungsring

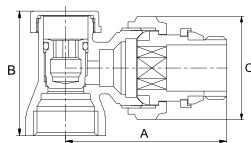

Artikel	DN	G	Verpackung	A, mm	B, mm	C, mm	Gewicht, g	Preis*
<b>PF RVA 378UR</b>	15	1/2"	120/12	52	41	33,5	150	€ 4,90
<b>PF RVA 379UR</b>	20	3/4"	60/6	60	52	40	280	€ 8,75

Max. Betriebsdruck: 10 bar  
 Mediumtemperatur: von -20°C bis +120°C  
 Anschlussgewinde: zylindrisches Rohrgewinde DIN ISO 228-1

## THERMOSTATVENTILE

PROFACTOR® Thermostatventile sind zum Anschluss der Heizkörper und stufenlosen Regelung der Wärmezufuhr in Räumlichkeiten durch die Regulierung des Wärmeträgerdurchflusses in Heizungssystemen bestimmt. Die PROFACTOR® Thermostatventile können auch zur Reduzierung des Wärmeträgerdurchflusses durch den Heizkörper voreingestellt werden, was ermöglicht ohne Rücklaufverschraubung am Heizkörperauslauf auszukommen. Sämtliche PROFACTOR Thermostatventile entsprechen den Anforderungen der Norm DIN EN 215.

## THERMOSTATVENTIL

Thermostatkopf  
PF RVT 384

Einhaltung der  
DIN EN 215

Thermostatkammer  
(verzinkter Stahl)

Thermostatkopf-  
handrad  
(ABS Kunststoff)

Thermostatkopf-  
überwurfmutter  
(Messing CW614N)

Spindel  
(Edelstahl AISI  
304)

Anschlagflansch  
(ABS Kunststoff)

Flachdichtung  
(Kautschuk  
EPDM)

Verschraubung  
(Messing CW617N)

Gehäuse  
(Messing CW617N)

Verschraubungsüberwurfmutter  
(Messing CW617N)

## HYDRAULISCHE EIGENSCHAFTEN

PF RVT 380, PF RVT 381, PF RVT 380UR, PF RVT 381UR,  
PF RVT 382, PF RVT 383, PF RVT 382UR, PF RVT 383UR

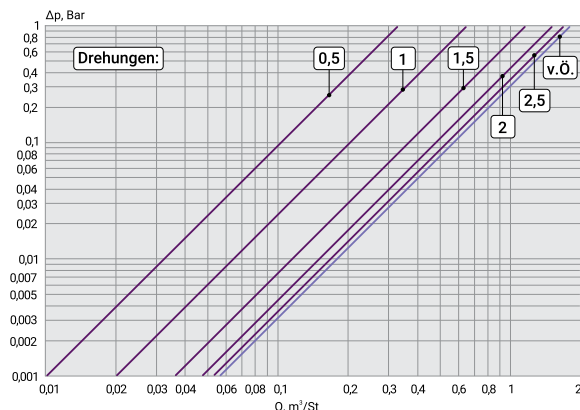

PF RVT 985, PF RVT 986, PF RVT 985UR, PF RVT 986UR

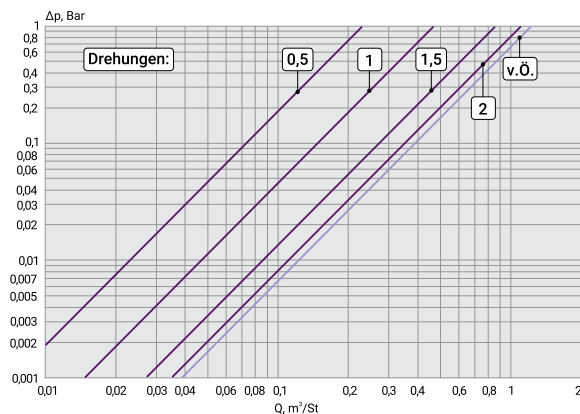

## TECHNISCHE DATEN

- Nenngrößen: DN15 – DN20
- Anschlussgewinde G/R: 1/2" – 3/4"
- Max. Betriebsdruck: 10 bar
- Höchster Druckunterschied: 1 bar
- Max. Mediumtemperatur: 120°C
- Gewinde zur Montage des Thermostatkopf: M30x1,5

## VOREINGESTELLTE THERMOSTATVENTIL

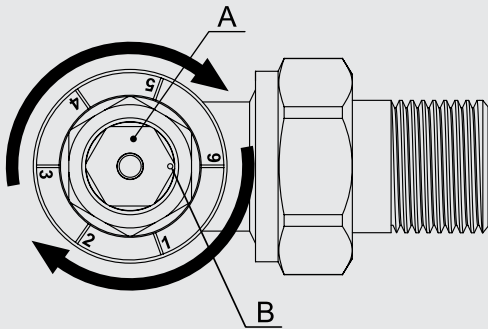

Im Gehäuse des voreingestellten Thermostatventils befindet sich eine Einstellbuchse mit 6 Aussparungen, welche dazu dienen den genauen Durchflusswert des Wärmeträgers zu bestimmen. Der maximale Durchfluss wird beim Bewegen der Einstellkappe erreicht, mit der sich auch die Einstellbuchse dreht und die nötige Position einnimmt.

Zur Voreinstellung des maximalen Wärmeträgerverbrauchs muss man die sechskantige Einstellkappe (A) drehen und die Markierung (B) auf eine der 6 Positionen am Gehäuse ausrichten.

## HYDRAULISCHE EIGENSCHAFTEN

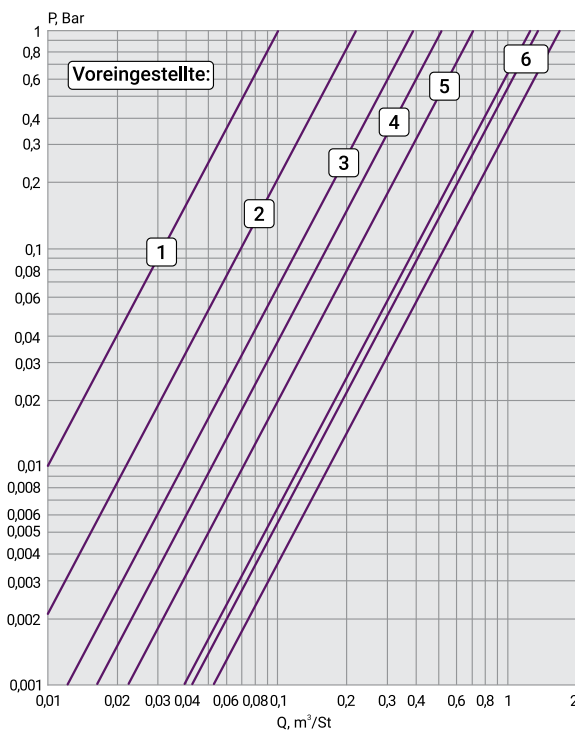

## TECHNISCHE DATEN

- Nenngößen: DN15 – DN20
- Anschlussgewinde G/R: 1/2" – 3/4"
- Max. Betriebsdruck: 10 bar
- Höchster Druckunterschied: 1 bar
- Max. Mediumtemperatur: 100°C
- Gewinde zur Montage des Thermostatkopf: M30x1,5

## THERMOSTATVENTIL MIT VOREINSTELLUNG

Thermostatkopf  
PF RVT 629

Einhaltung der  
DIN EN 215

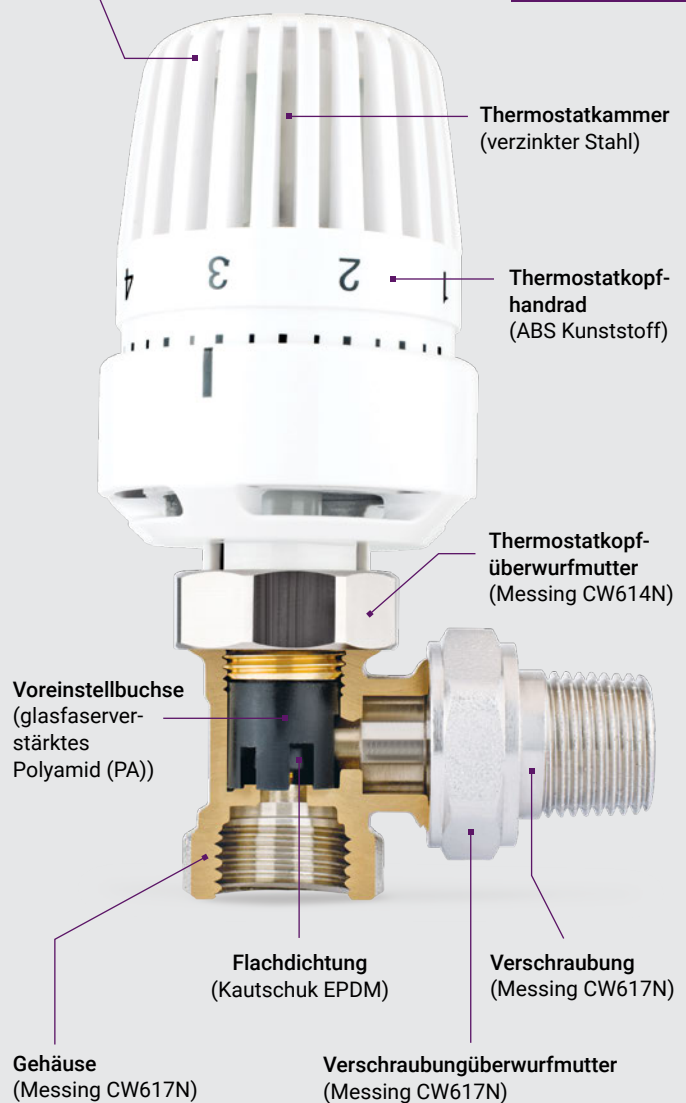

Copyright © Profactor Armaturen GmbH 2022. All rights reserved. Alle Rechte vorbehalten.



## Thermostatdurchgangsventil, voreingestellt

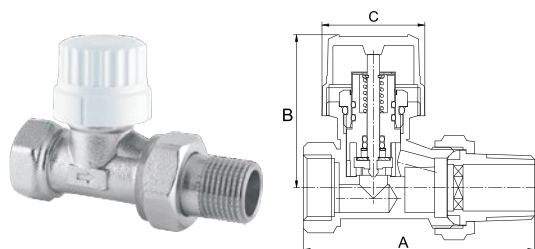

Artikel	DN	G/R	Verpackung	A, mm	B, mm	C, mm	Gewicht, g	Preis*
<b>PF RVT 980</b>	15	1/2"	100/10	74	49	33	208	€ 6,65
<b>PF RVT 981</b>	20	3/4"	80/10	81,5	49	33	265	€ 8,72

Anschlussgewinde:  
 Aussengewinde – konisches Rohrgewinde DIN EN 10226-1  
 Innengewinde – zylindrisches Rohrgewinde DIN ISO 228-1

## Thermostateckventil, voreingestellt

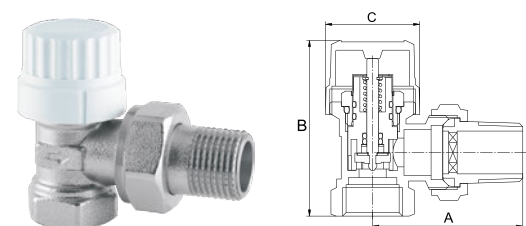

Artikel	DN	G/R	Verpackung	A, mm	B, mm	C, mm	Gewicht, g	Preis*
<b>PF RVT 982</b>	15	1/2"	100/10	52,5	61,5	33	190	€ 5,99
<b>PF RVT 983</b>	20	3/4"	80/10	58	65,3	33	255	€ 8,28

Anschlussgewinde:  
 Aussengewinde – konisches Rohrgewinde DIN EN 10226-1  
 Innengewinde – zylindrisches Rohrgewinde DIN ISO 228-1

## Thermostatdurchgangsventil mit Ausgangsdichtungsring, voreingestellt

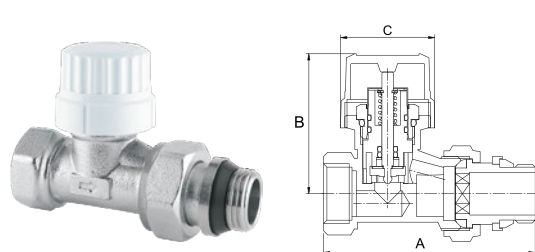

Artikel	DN	G	Verpackung	A, mm	B, mm	C, mm	Gewicht, g	Preis*
<b>PF RVT 980UR</b>	15	1/2"	100/10	74	49	33	215	€ 6,85
<b>PF RVT 981UR</b>	20	3/4"	80/10	81,5	49	33	270	€ 8,97

Anschlussgewinde: zylindrisches Rohrgewinde DIN ISO 228-1

## Thermostateckventil mit Ausgangsdichtungsring, voreingestellt

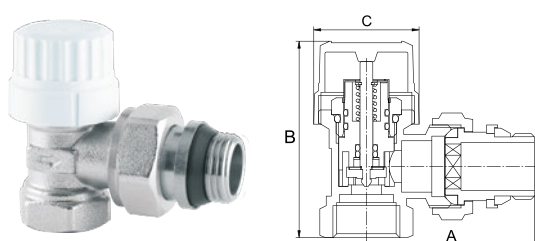

Artikel	DN	G	Verpackung	A, mm	B, mm	C, mm	Gewicht, g	Preis*
<b>PF RVT 982UR</b>	15	1/2"	100/10	52,5	61,5	33	195	€ 6,26
<b>PF RVT 983UR</b>	20	3/4"	80/10	58	65,3	33	260	€ 8,50

Anschlussgewinde: zylindrisches Rohrgewinde DIN ISO 228-1

## Thermostatdurchgangsventil

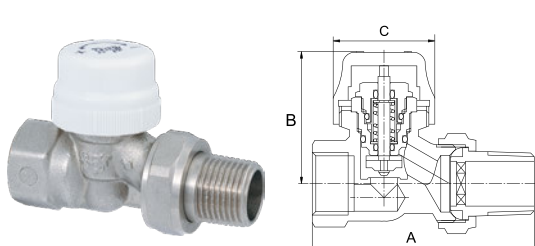

Artikel	DN	G/R	Verpackung	A, mm	B, mm	C, mm	Gewicht, g	Preis*
<b>PF RVT 380</b>	15	1/2"	100/10	74	44,5	34	230	€ 8,23
<b>PF RVT 381</b>	20	3/4"	80/10	81,5	47,5	34	303	€ 10,94

Anschlussgewinde:  
 Aussengewinde – konisches Rohrgewinde DIN EN 10226-1  
 Innengewinde – zylindrisches Rohrgewinde DIN ISO 228-1

## Thermostateckventil

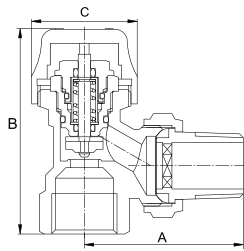

Artikel	DN	G/R	Verpackung	A, mm	B, mm	C, mm	Gewicht, g	Preis*
<b>PF RVT 382</b>	15	1/2"	100/10	51	66,5	34	220	€ 7,97
<b>PF RVT 383</b>	20	3/4"	80/10	58	71	34	286	€ 10,33

Anschlussgewinde:  
 Aussengewinde – konisches Rohrgewinde DIN EN 10226-1  
 Innengewinde – zylindrisches Rohrgewinde DIN ISO 228-1

## Thermostatventil mit Steuerung

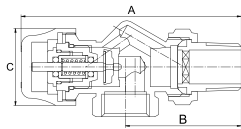

Artikel	DN	G/R	Verpackung	A, mm	B, mm	C, mm	Gewicht, g	Preis*
<b>PF RVT 985</b>	15	1/2"	100/10	97	51	34	230	–
<b>PF RVT 986</b>	20	3/4"	80/10	102	55	34	310	–

Anschlussgewinde:  
 Aussengewinde – konisches Rohrgewinde DIN EN 10226-1  
 Innengewinde – zylindrisches Rohrgewinde DIN ISO 228-1

## Thermostatdurchgangsventil mit Ausgangsdichtungsring

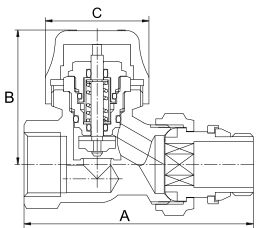

Artikel	DN	G	Verpackung	A, mm	B, mm	C, mm	Gewicht, g	Preis*
<b>PF RVT 380UR</b>	15	1/2"	100/10	75	44,5	34	235	€ 8,67
<b>PF RVT 381UR</b>	20	3/4"	80/10	82,5	47,5	34	308	€ 11,45

Anschlussgewinde: zylindrisches Rohrgewinde DIN ISO 228-1

## Thermostateckventil mit Ausgangsdichtungsring

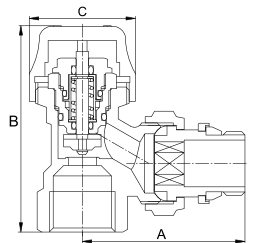

Artikel	DN	G	Verpackung	A, mm	B, mm	C, mm	Gewicht, g	Preis*
<b>PF RVT 382UR</b>	15	1/2"	100/10	52	66,5	34	225	€ 8,41
<b>PF RVT 383UR</b>	20	3/4"	80/10	59	71	34	296	€ 11,01

Anschlussgewinde: zylindrisches Rohrgewinde DIN ISO 228-1

## Thermostatventil mit Achsensteuerung und Ausgangsdichtungsring

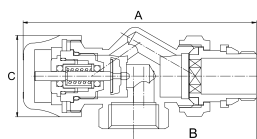

Artikel	DN	G	Verpackung	A, mm	B, mm	C, mm	Gewicht, g	Preis*
<b>PF RVT 985UR</b>	15	1/2"	100/10	97	51	34	240	€ 8,16
<b>PF RVT 986UR</b>	20	3/4"	80/10	102	55	34	310	€ 10,77

Anschlussgewinde: zylindrisches Rohrgewinde DIN ISO 228-1

## Thermostatdreigangventil, verchromt (rechtsseitig)

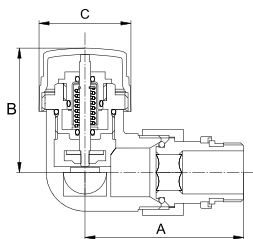

Artikel	DN	G	Verpackung	A, mm	B, mm	C, mm	Gewicht, g	Preis*
<b>PF RVT 997R</b>	15	1/2"	100/10	54	45,5	33	282	—

Eingesetzt zur Montage der Heizkörper und Handtuchtrockner.  
Anschlussgewinde: zylindrisches Rohrgewinde DIN ISO 228-1

## Thermostatdreigangventil, verchromt (linksseitig)

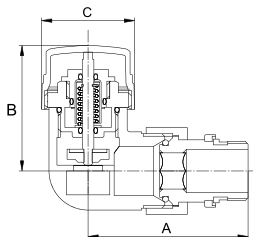

Artikel	DN	G	Verpackung	A, mm	B, mm	C, mm	Gewicht, g	Preis*
<b>PF RVT 997L</b>	15	1/2"	100/10	54	45,5	33	282	—

Eingesetzt zur Montage der Heizkörper und Handtuchtrockner.  
Anschlussgewinde: zylindrisches Rohrgewinde DIN ISO 228-1

## Thermostateckventil, verchromt

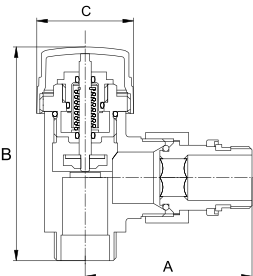

Artikel	DN	G	Verpackung	A, mm	B, mm	C, mm	Gewicht, g	Preis*
<b>PF RVT 998</b>	15	1/2"	100/10	54,5	68,5	33	252	—

Eingesetzt zur Montage der Heizkörper und Handtuchtrockner.  
Anschlussgewinde: zylindrisches Rohrgewinde DIN ISO 228-1

## Thermostatische Tauchrohrventil mit Bypass und Absperrung

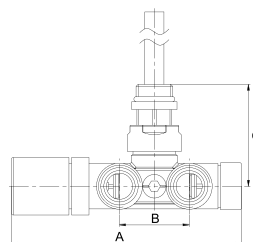

Artikel	DN	G	Verpackung	A, mm	B, mm	C, mm	Gewicht, g	Preis*
<b>PF RVT 999</b>	20x15	3/4"x1/2"	20/1	135	40	60	560	€ 19,71

Eingesetzt zur Montage der Heizkörper und Handtuchtrockner in Ein- und Zweirohrsystemen. Erhöht die Zuverlässigkeit des Systems bei verdeckten Verzweigungen der Rohrleitungssysteme, indem es die Möglichkeit bietet, verdeckte Verbindungen der Rohrleitungen zu vermeiden.  
Beinhaltet Thermostat- und Verschlussventil, sowie autonome Umgehung.  
Es ist die Möglichkeit eines Vertauschens der Ventile vorgesehen.  
Düsenlänge: 315 mm  
Anschlussgewinde: zylindrisches Rohrgewinde DIN ISO 228-1

## Thermostatische Tauchrohrventil mit Bypass und Absperrung, verchromt

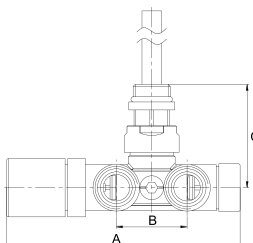

Artikel	DN	G	Verpackung	A, mm	B, mm	C, mm	Gewicht, g	Preis*
<b>PF RVT 999C</b>	20x15	3/4"x1/2"	20/1	135	40	60	560	€ 23,80

Eingesetzt zur Montage der Heizkörper und Handtuchtrockner in Ein- und Zweirohrsystemen. Erhöht die Zuverlässigkeit des Systems bei verdeckten Verzweigungen der Rohrleitungssysteme, indem es die Möglichkeit bietet, verdeckte Verbindungen der Rohrleitungen zu vermeiden.  
Beinhaltet Thermostat- und Verschlussventil, sowie autonome Umgehung.  
Es ist die Möglichkeit eines Vertauschens der Ventile vorgesehen.  
Düsenlänge: 315 mm  
Anschlussgewinde: zylindrisches Rohrgewinde DIN ISO 228-1

## THERMOSTATKÖPFE

PROFACTOR®-Thermostatköpfe sind zur automatischen Regelung des Wärmeträgerdurchflusses durch den Heizkörper und Aufrechterhaltung einer konstanten Umgebungstemperatur in Räumen bestimmt, voreingestellt durch den Benutzer. Die PROFACTOR®-Thermostatköpfe werden an entsprechenden Thermostatventilen installiert und bedürfen keiner Energiequelle. Sämtliche Thermostatköpfe entsprechen den Anforderungen der Norm DIN V 4701-10-2003. Sie sind mit sämtlichen PROFACTOR® Thermostat-Ventilen und anderen Produkten dieser Art kompatibel, die mit der Norm DIN EN 215 übereinstimmen.

### MONTAGEBEISPIEL DES THERMOSTATKOPFES

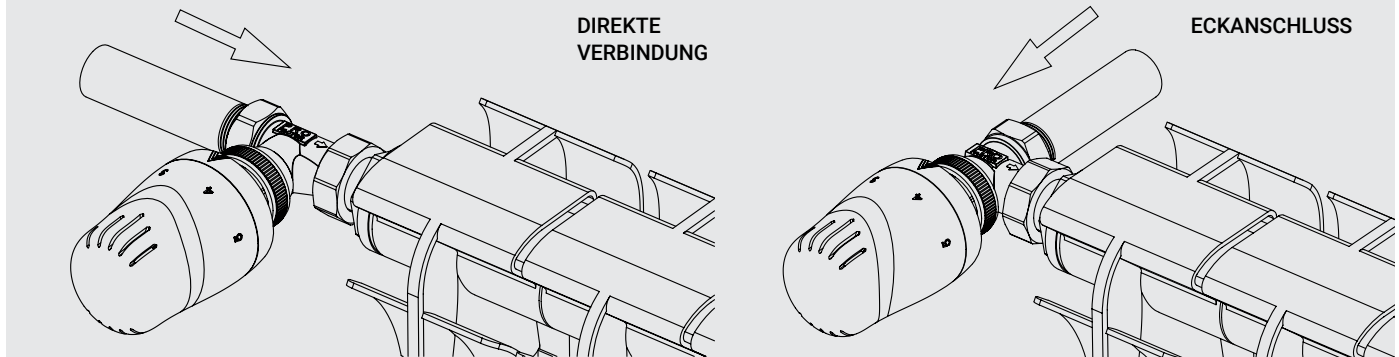

#### Thermostatkopf

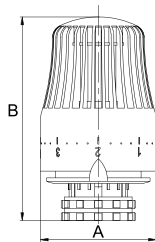

Artikel	Anschluss	Verpackung	A, mm	B, mm	Gewicht, g	Preis*
<b>PF RVT 384</b>	M30x1.5	100/1	51	max. 91	126	€ 4,68

Typ des Temperaturfühlers: Flüssigkeitskammer mit innerem Faltenbalg

Temperatureinstellbereich: von + 6°C bis + 28°C  
 Maximale Wärmeträgertemperatur: 100°C  
 Maximaler Druck im Heizsystem: 10 bar

#### Thermostatkopf, verchromt

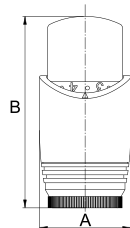

Artikel	Anschluss	Verpackung	A, mm	B, mm	Gewicht, g	Preis*
<b>PF RVT 626</b>	M30x1.5	100/1	41	max. 86	140	€ 7,55

Typ des Temperaturfühlers: Flüssigkeitskammer mit innerem Faltenbalg

Temperatureinstellbereich: von + 6°C bis + 28°C  
 Maximale Wärmeträgertemperatur: 100°C  
 Maximaler Druck im Heizsystem: 10 bar

#### Thermostatkopf

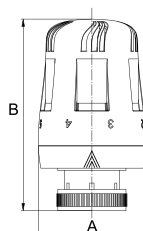

Artikel	Anschluss	Verpackung	A, mm	B, mm	Gewicht, g	Preis*
<b>PF RVT 627</b>	M30x1.5	100/1	50,5	89,5	120	€ 4,68

Typ des Temperaturfühlers: Flüssigkeitskammer mit innerem Faltenbalg

Temperatureinstellbereich: von + 6°C bis + 28°C  
 Maximale Wärmeträgertemperatur: 100°C  
 Maximaler Druck im Heizsystem: 10 bar

## Thermostatkopf

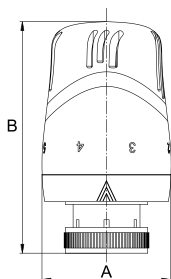

Artikel	Anschluss	Verpackung	A, mm	B, mm	Gewicht, g	Preis*
<b>PF RVT 628</b>	M30x1.5	100/1	51,5	83,5	122	€ 4,68

Typ des Temperaturfühlers: Flüssigkeitskammer mit innerem Faltenbalg

Temperatureinstellbereich: von + 6°C bis + 28°C

Maximale Wärmeträgertemperatur: 100°C

Maximaler Druck im Heizsystem: 10 bar

## Thermostatkopf

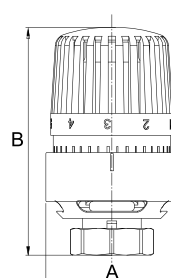

Artikel	Anschluss	Verpackung	A, mm	B, mm	Gewicht, g	Preis*
<b>PF RVT 629</b>	M30x1.5	100/1	55	max. 94	148	€ 4,68

Typ des Temperaturfühlers: Flüssigkeitskammer mit innerem Faltenbalg

Temperatureinstellbereich: von + 6°C bis + 28°C

Maximale Wärmeträgertemperatur: 100°C

Maximaler Druck im Heizsystem: 10 bar

## Thermostatkopf

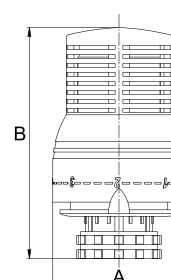

Artikel	Anschluss	Verpackung	A, mm	B, mm	Gewicht, g	Preis*
<b>PF RVT 630</b>	M30x1.5	100/1	52	max. 93	134	€ 4,68

Typ des Temperaturfühlers: Flüssigkeitskammer mit innerem Faltenbalg

Temperatureinstellbereich: von + 6°C bis + 28°C

Maximale Wärmeträgertemperatur: 100°C

Maximaler Druck im Heizsystem: 10 bar

## Thermostatkopf mit Fernfühler

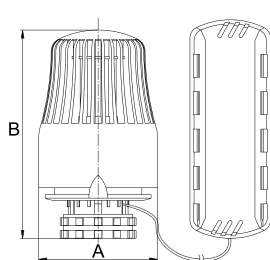

Artikel	Anschluss	Verpackung	A, mm	B, mm	Gewicht, g	Preis*
<b>PF RVT 663</b>	M30x1.5	50/1	51	max. 91	200	€ 13,13

Bestimmt für das Temperaturbehalten im Raum, wenn ein störungsfreier Betrieb des Thermostatkopfes mit einem eingebauten Fühler unmöglich ist.

Typ des Temperaturfühlers: flüssigkeitsbetriebener Kapillarrohrfühler.

Temperatureinstellbereich: von + 6°C bis + 28°C

Maximale Wärmeträgertemperatur: 100°C

Maximaler Druck im Heizsystem: 10 bar

## SETS FÜR HEIZKÖRPERANSCHLUSS

Zur Erleichterung der Montage werden Sets angeboten, für einen Durchgangs- und Eckheizkörperanschluss, in einer Blisterverpackung. Profactor Armaturen GmbH stellt neue Sets der thermostatischen Ausrüstung zum Anschluss der Heizkörper unter Verwendung der voreingestellten Thermostat-Ventile vor.

### Sets thermostatischer Ausrüstung für einen Durchgangs- und Eckheizkörperanschluss



Artikel	Typ	DN	G/R	Verpackung	Gewicht, g	Preis*
<b>PF RVT 385</b>	Durchgang	15	1/2"	10	530	€ 21,10
<b>PF RVT 386</b>	Durchgang	20	3/4"	10	730	€ 28,10
<b>PF RVT 387</b>	Eck	15	1/2"	10	500	€ 20,10
<b>PF RVT 388</b>	Eck	20	3/4"	10	680	€ 26,80

Bestehend aus:

Thermostatkopf PF RVT 384

Thermostatdurchgangsventil PF RVT 380/381 oder Thermostat-Eckventil PF RVT 382/383

Einstelldurchgangsventil PF RVS 376/377 oder Einstell-Eckventil PF RVA 378/379

### Sets thermostatischer Ausrüstung für einen Durchgangs- und Eckheizkörperanschluss



Artikel	Typ	DN	G/R	Verpackung	Gewicht, g	Preis*
<b>PF RVT 989</b>	Durchgang	15	1/2"	20	330	€ 12,13
<b>PF RVT 990</b>	Durchgang	20	3/4"	20	385	€ 14,30
<b>PF RVT 991</b>	Eck	15	1/2"	20	315	€ 11,55
<b>PF RVT 992</b>	Eck	20	3/4"	20	375	€ 13,96

Bestehend aus:

Thermostatkopf PF RVT 628

Voreingestelltes Thermostatdurchgangsventil PF RVT 980/981 oder Thermostateckventil PF RVT 982/983

### Sets thermostatischer Ausrüstung für einen Durchgangs- und Eckheizkörperanschluss



Artikel	Typ	DN	G/R	Verpackung	Gewicht, g	Preis*
<b>PF RVT 989UR</b>	Durchgang	15	1/2"	20	335	€ 12,13
<b>PF RVT 990UR</b>	Durchgang	20	3/4"	20	390	€ 14,42
<b>PF RVT 991UR</b>	Eck	15	1/2"	20	320	€ 11,65
<b>PF RVT 992UR</b>	Eck	20	3/4"	20	380	€ 13,94

Bestehend aus:

Thermostatkopf PF RVT 628

Voreingestelltes Thermostatdurchgangsventil mit Abgangsdichtungsring oder PF RVT 980UR/981UR

Thermostatdurchgangsventil mit Abgangsdichtungsring PF RVT 982UR/983UR

## BLÖCKE ZUM UNTEREN ANSCHLUSS DER HEIZKÖRPER

Die PROFACTOR® Blöcke zum unteren Anschluss werden in 2-Rohr-Heizungssystemen zur Verbindung der Heizkörper mit unteren Anschlüssen, deren Abstand 50 mm beträgt, eingesetzt. Es ist bequem, diese Blöcke bei verdeckter Rohrverlegung an den Heizkörpern zu benutzen. Sie ermöglichen, den Gebrauch von Rohrverbindungen an den Heizkörpern zu vermeiden. Der Block wird an den Heizkörper mittels einer Schraubenverbindung mit einem selbstdichtenden Sitz oder Adapter angeschlossen. Diese Konstruktion sorgt für eine dichte Verbindung der Baugruppe und des Heizkörpers, wobei keine zusätzlichen Dichtungen verwendet werden müssen. Die PROFACTOR® Blöcke zum unteren Anschluss haben 2 Konfigurationen: mit Sitz- und Kegelverschlüssen.

### Zweirohranschlußblock Durchgangsform mit Sitzverschluss

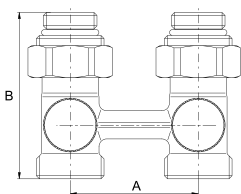

Artikel	Maße	Verpackung	A, mm	B, mm	Gewicht, g	Preis*
<b>PF RVS 610</b>	3/4"AG x 1/2"AG	40/4	50	65	390	€ 14,13

Regelung des Wärmeträgerverbrauchs und vollständige Trennung vom System  
 Max. Betriebsdruck: 10 bar  
 Max. Mediumtemperatur: + 110°C

### Zweirohranschlußblock Eckform mit Sitzverschluss

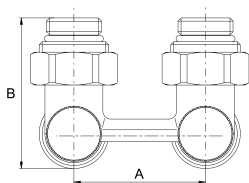

Artikel	Maße	Verpackung	A, mm	B, mm	Gewicht, g	Preis*
<b>PF RVA 611</b>	3/4"AG x 1/2"AG	40/4	50	57	315	€ 11,65

Regelung des Wärmeträgerverbrauchs und vollständige Trennung vom System  
 Max. Betriebsdruck: 10 bar  
 Max. Mediumtemperatur: + 110°C

### Zweirohranschlußblock Durchgangsform mit Kegelverschluss

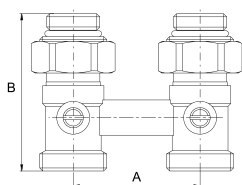

Artikel	Maße	Verpackung	A, mm	B, mm	Gewicht, g	Preis*
<b>PF RVS 612</b>	3/4"AG x 1/2"AG	40/10	50	62	304	€ 10,77

Vollständige Trennung des Heizkörpers vom System  
 Max. Betriebsdruck: 10 bar  
 Max. Wärmeträgertemperatur: + 110°C

### Zweirohranschlußblock Eckform mit Kegelverschluss

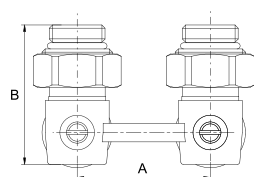
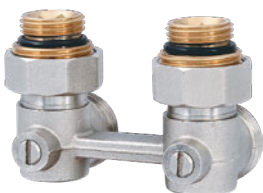

Artikel	Maße	Verpackung	A, mm	B, mm	Gewicht, g	Preis*
<b>PF RVA 613</b>	3/4"AG x 1/2"AG	40/10	50	52,5	333	€ 11,77

Vollständige Trennung des Heizkörpers vom System  
 Max. Betriebsdruck: 10 bar  
 Max. Wärmeträgertemperatur: + 110°C

## ZUBEHÖRTEILE FÜR HEIZKÖRPER

Sämtliche Zubehörteile sind zur Montage von Alu- und Bimetallheizkörpern bestimmt, mit Aussenanschlussgewinde des oberen und unteren Verteilers 1". Diese Erzeugnisse kommen bei Heizungssystemen zum Einsatz, in denen als Wärmeträger Wasser oder Flüssigkeiten eingesetzt werden, die sich nicht aggressiv verhalten, sowie in Systemen mit Antifrostwärmeträgern.

### Luftstopfen

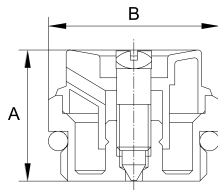

Artikel	Maße	Verpackung	A, mm	B, mm	Gewicht, g	Preis*
<b>PF DV 560</b>	1/2"AG	1000/100/10	19	24	18	€ 0,61
<b>PF DV 561</b>	3/4"AG	500/50/10	19	28	28	€ 0,85

Bestimmt für manuelles Entlüften der Heizungssysteme

Gehäusematerial: Messing vernickelt CW614N

Betriebsdruck: bis zu 10 bar

Mediumtemperatur: bis zu + 110°C

### Verschlussstopfen für den Heizkörper

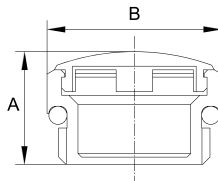

Artikel	Maße	Verpackung	A, mm	B, mm	Gewicht, g	Preis*
<b>PF RP 562</b>	1/2"AG	1000/100/10	17	24	14	€ 0,46
<b>PF RP 563</b>	3/4"AG	500/50/10	18	28	20	€ 0,61

Gehäusematerial: Messing vernickelt CW614N

Betriebsdruck: bis zu 10 bar

Mediumtemperatur: bis zu + 110°C

### Heizkörpernippel

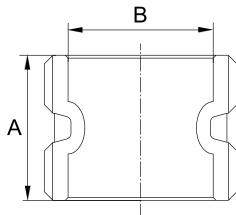

Artikel	Maße	Verpackung	A, mm	B, mm	Gewicht, g	Preis*
<b>PF RN 564</b>	1"D/S	360/72	25	25	48	€ 0,32

Bestimmt für den Anschluss der Sektionen (aneinander) von Alu- und Bimetallheizkörpern

Material: Kohlenstahl, verzinkt

### Silikondichtungsring für Heizkörper-Fittings



Artikel	Maße	Verpackung	Gewicht, g	Preis*
<b>PF RR 558</b>	38 x 31 x 2,5 mm	4000	1	€ 0,07

Bestimmt für die Abdichtung der Heizkörperanschlusstopfen PF RB 554-556R/L und Heizkörperverschlussstopfen PF RP 557R/L

### Vandalensichere Ringe für Thermostatkopf



Artikel	Maße	Verpackung	Gewicht, g	Preis*
<b>PF RVT 664RL</b>	41 x 14,2 mm	500/1	8	€ 0,49

Sie verhindern, dass unbefugte Personen die Thermostatköpfe von den Ventilen lösen, und eignen sich für Köpfe PF RVT 384, 627, 628, 629, 661, 662, 663



## Heizkörperanschlusstypen, Rechtsgewinde/Linksgewinde

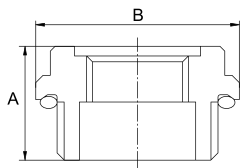

Artikel	Maße	Verpackung	A, mm	B, mm	SW, mm	Gewicht, g	Preis*
<b>PF RB 554R</b>	3/8" x 1"D	200	23,5	42	32	90	€ 0,58
<b>PF RB 554L</b>	3/8" x 1"S	200	23,5	42	32	90	€ 0,58
<b>PF RB 555R</b>	1/2" x 1"D	200	23,5	42	32	85	€ 0,56
<b>PF RB 555L</b>	1/2" x 1"S	200	23,5	42	32	85	€ 0,56
<b>PF RB 556R</b>	3/4" x 1"D	200	23,5	42	32	64	€ 0,56
<b>PF RB 556L</b>	3/4" x 1"S	200	23,5	42	32	64	€ 0,56

Material: Stahl verzinkt

Lackierung: weisse Epoxidharzlackfarbe (RAL 9016)

Flachdichtung: Silastic GP

## Heizkörperverschlussstopfen, Rechtsgewinde/Linksgewinde

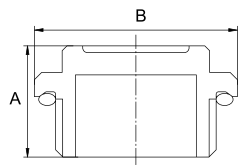

Artikel	Maße	Verpackung	A, mm	B, mm	SW, mm	Gewicht, g	Preis*
<b>PF RP 557R</b>	1"D	200	23	42	28	98	€ 0,56
<b>PF RP 557L</b>	1"S	200	23	42	28	98	€ 0,56

Material: Stahl verzinkt

Lackierung: weisse Epoxidharzlackfarbe (RAL 9016)

Flachdichtung: Silastic GP

## Heizkörperträger (2-Teil-Set)

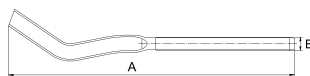

Artikel	Verpackung	A, mm	B, mm	Gewicht, g	Preis*
<b>PF RBP 568</b>	120	165	7	105	€ 0,63
<b>PF RBP 569</b>	120	170	9	150	€ 0,73
<b>PF RBP 601</b>	70	230	9,2	230	€ 1,00

## Heizkörperträger, flach (2-Teil-Set)

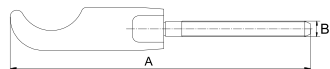

Artikel	Verpackung	A, mm	B, mm	Stärke, mm	Gewicht, g	Preis*
<b>PF RBP 570</b>	100	180	9	2,5	138	€ 1,44

## Eckheizkörperträger, (2-Teil-Set)

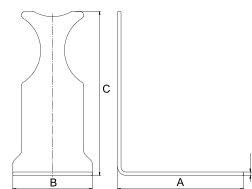

Artikel	Verpackung	A, mm	B, mm	C, mm	D, mm	Gewicht, g	Preis*
<b>PF RBA 600.95</b>	125	73	47	95	2	180	€ 1,53
<b>PF RBA 600.100</b>	125	73	47	100	2	190	€ 1,58
<b>PF RBA 600.113</b>	125	73	47	113	2	200	€ 1,68

## Montageset für Heizkörper mit Trägern



Artikel	Maße	Verpackung	Gewicht, g	Preis*
<b>PF RK 550</b>	1/2"	40	480	€ 3,41
<b>PF RK 551</b>	3/4"	40	415	€ 3,70

Bestehend aus:

Heizkörperanschlussstopfen, Rechtsgewinde PF RB 555R/556R – 2 Stück

Heizkörperanschlussstopfen, Linksgewinde PF RB 555L/556L – 2 Stück

Verschlussstopfen PF RP 562/563 – 1 Stück

Luftstopfen PF DV 560/561 – 1 Stück

Luftstopfenschlüssel – 1 Stück

Heizkörperträger PF RBP 568 – 2 Stück

Dübel für den Heizkörperträger aus Kunststoff – 2 Stück

## Montageset für Heizkörper



Artikel	Maße	Verpackung	Gewicht, g	Preis*
<b>PF RK 552</b>	1/2"	40	375	€ 2,83
<b>PF RK 553</b>	3/4"	40	310	€ 3,14

Bestehend aus:

Heizkörperanschlussstopfen, Rechtsgewinde PF RB 555R/556R – 2 Stück

Heizkörperanschlussstopfen, Linksgewinde PF RB 555L/556L – 2 Stück

Verschlussstopfen PF RP 562/563 – 1 Stück

Luftstopfen PF DV 560/561 – 1 Stück

Luftstopfenschlüssel – 1 Stück

## Heizkörperträger-Set



Artikel	Maße	Verpackung	Gewicht, g	Preis*
<b>PF RBP 566</b>	165x7 mm	80	115	€ 0,83
<b>PF RBP 567</b>	170x9 mm	80	150	€ 0,90

## Montageschlüssel für Heizkörper-Fittings



Artikel	Maße	Verpackung	Gewicht, g	Preis*
<b>PF RW 559</b>	32x28x25x22 mm	100	120	€ 2,58



**D**ie Schmutzfänger sind ein unverzichtbarer Teil jedes Rohrleitungssystems. Das Entfernen mechanischer Verschmutzungen aus dem Wasser sorgt für längere Lebensdauer der sanitärtechnischen Anlagen sowie der Haushaltstechnik, die an das Wasserversorgungssystem in Wohn- und Industriegebäuden angeschlossen wird, die ein Wasserzählersystem installiert haben. Die Montage von Leitungsschmutzfängern vor den Wasserzählern ist zwingend notwendig.

Die Messingfilter PROFACTOR® gehören zu den besten Erzeugnissen europäischer Qualität in dieser Kategorie. Moderne Herstellungsmethoden mit Verwendung von qualitativ hochwertigen Materialien und Komponenten garantieren ihre Zuverlässigkeit, bessere Leistungsmerkmale und Langlebigkeit.

# 3

# FILTER

# 3

50 – 57



- 52 SCHMUTZFÄNGER
- 54 RÜCKSPÜLFILTER «TWIST TO CLEAN» 90 MIKROMETER
- 57 RÜCKSPÜLFILTER 100 MIKROMETER

## SCHMUTZFÄNGER

Die PROFACITOR® Schmutzfänger werden zur Entfernung mechanischer Verschmutzungen beim Durchfluss des zu filternden Mediums in Kalt- und Heißwasserleitungen, Rohrleitungen, die Gas und Kohlenwasserstoffflüssigkeiten befördern, eingesetzt. Der Einsatz der Schmutzfänger ermöglicht die Lebensdauer der Sanitärtechnik im Haushalt zu verlängern. Das PROFACITOR® Sortiment umfasst 2 Typen der Produkte: Y-förmig und T-förmig. Das Anschlußgewinde jeweils: zylindrisches Rohrgewinde DIN ISO 228-1.

### FILTER T-FÖRMIG

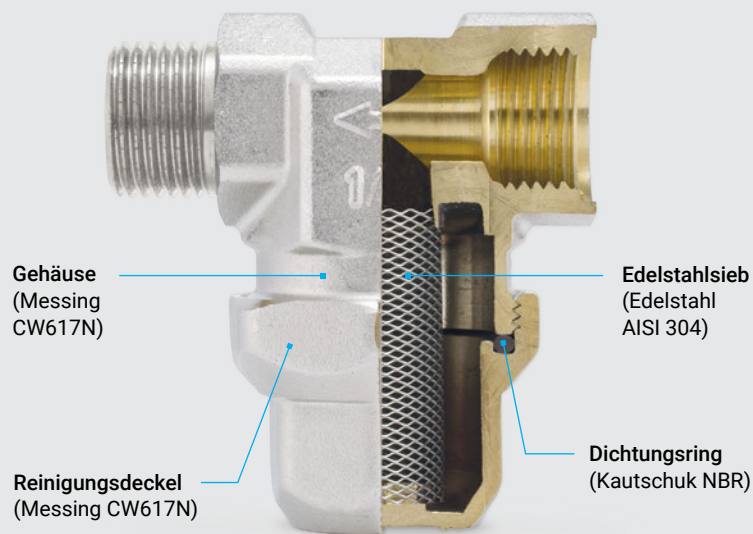

Zur Sicherstellung der richtigen Funktion werden die T-förmigen Filter in waagerechter Lage mit dem Reinigungsdeckel nach unten installiert. Der Zeiger am Filtergehäuse muss mit der Richtung des Flusses des zu filternden Mediums übereinstimmen.

### TECHNISCHE DATEN

- Nenngroße: DN15 – DN20
- Nenndruck: PN 20 bar
- Mediumtemperatur: von –20°C bis +110°C
- Maschenweite (Filtrationsgrad):  
400 Mikrometer

### FILTER Y-FÖRMIG

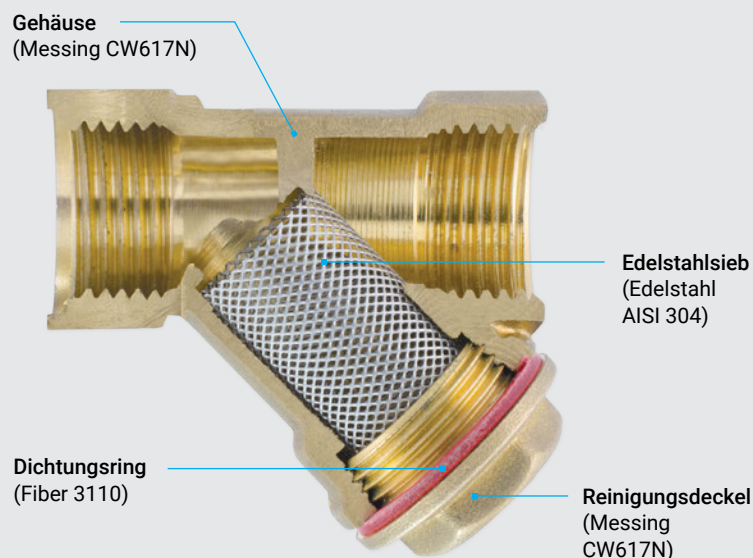

Die Y-förmigen werden sowohl in waagerechter, als auch in senkrechter Lage montiert (Deckel nach unten). Der Zeiger am Filtergehäuse muss mit der Richtung des Flusses des zu filternden Mediums übereinstimmen.

### TECHNISCHE DATEN

- Nenngroße: DN15 – DN20
- Nenndruck: PN 20 bar
- Mediumtemperatur: von –20°C bis +110°C
- Maschenweite (Filtrationsgrad):  
400 Mikrometer (für DN 15, 20, 25) und  
500 Mikrometer (für DN 32, 40, 50)

## Y-förmiger Schmutzfänger, Innen-/Innengewinde

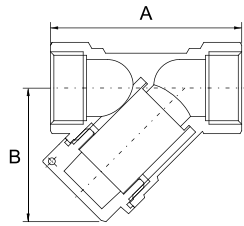

Artikel	Maße	Verpackung	A, mm	B, mm	Gewicht, g	Preis*
<b>PF YS 220</b>	1/2"	160/16	55,5	39	143	€ 3,80
<b>PF YS 221</b>	3/4"	100/10	68	47,5	215	€ 5,87
<b>PF YS 222</b>	1"	60/6	71,5	54	320	€ 8,80
<b>PF YS 223</b>	1 1/4"	20/2	96	68	580	€ 16,57
<b>PF YS 224</b>	1 1/2"	20/2	104	75	800	€ 23,10
<b>PF YS 225</b>	2"	10/1	126	90	1340	€ 38,30

## T-förmiger Schmutzfänger, Innen-/Innengewinde

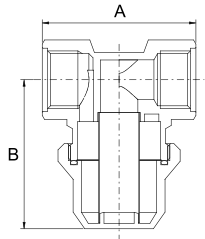

Artikel	Maße	Verpackung	A, mm	B, mm	Gewicht, g	Preis*
<b>PF TS 230</b>	1/2"	80/10	56	54	262	€ 7,77
<b>PF TS 231</b>	3/4"	64/8	67	57	392	€ 12,33

## T-förmiger Schmutzfänger, Innen-/Außengewinde

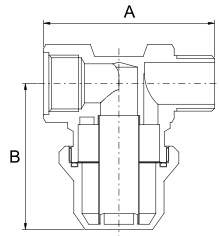

Artikel	Maße	Verpackung	A, mm	B, mm	Gewicht, g	Preis*
<b>PF TS 235</b>	1/2"	80/10	64	54	276	€ 8,21
<b>PF TS 236</b>	3/4"	60/10	72	57	400	€ 12,57

## Edelstahlsieb für Y-förmiger Filter

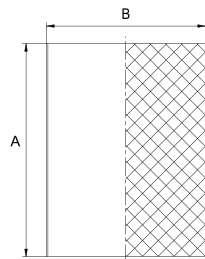

Artikel	Maße	Verpackung	A, mm	B, mm	Gewicht, g	Preis*
<b>PF YS 226.15</b>	1/2"	216/6	27,5	18	1	–
<b>PF YS 226.20</b>	3/4"	180/5	35,5	24	3	–
<b>PF YS 226.25</b>	1"	144/6	37,5	27	3,5	–
<b>PF YS 226.32</b>	1 1/4"	36/1	51	35	4,5	–
<b>PF YS 226.40</b>	1 1/2"	36/6	50,5	37	4,5	–
<b>PF YS 226.50</b>	2"	36/6	63	47	6	–

## Edelstahlsieb für T-förmiger Filter

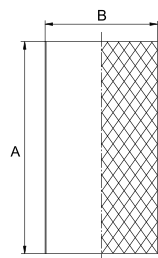

Artikel	Maße	Verpackung	A, mm	B, mm	Gewicht, g	Preis*
<b>PF TS 234.15</b>	1/2"	216/6	39	15	1,5	–
<b>PF TS 234.20</b>	3/4"	180/5	39	20	2	–

## RÜCKSPÜLFILTER «TWIST TO CLEAN» 90 MIKROMETER

Die PROFACTOR®-Rückspülfilter sind für die Entfernung mechanischer Verschmutzungen aus kaltem Trink- und Haushaltswasser bestimmt. Diese werden vor Wasserzählern, Stellarmaturen, Topmetern, Nassläuferpumpen und sonstigen Vorrichtungen installiert, für deren Einsatz Wasser von erhöhtem Reinigungsgrad verwendet werden muss. Die Filter sind nicht für den Schutz gegen wasserlösliche Substanzen, Lösemittel, Fette, Öle und sonstige Schmiermittel geeignet.

### KONSTRUKTIONSBESONDERHEITEN

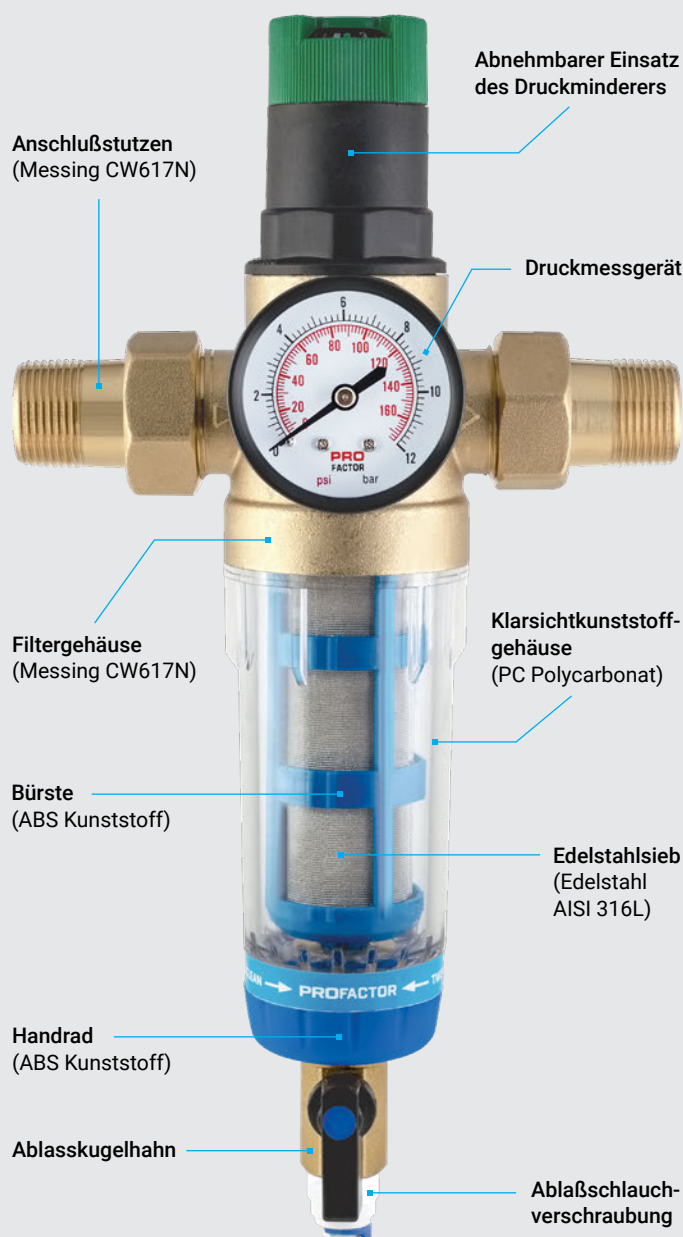

### MANUELLES REINIGUNGSSYSTEM «TWIST TO CLEAN»:

drehen Sie das Handrad hin und zurück. Dabei wird sich auch die Bürste drehen, welche den haftenden Schmutz von der Außenoberfläche des Edelstahlsiebes lösen wird. Nach der Reinigung öffnen Sie den Ablasshahn und lassen das schmutzige Wasser ab.

### TECHNISCHE DATEN

- Anschlussgewinde R: 1/2"; 3/4"
- Druckmessgerät-Anschlussgewinde G: 1/4"
- Betriebsdruck: 2 – 16 bar
- Filtrationsgrad: 90 Mikrometer
- Durchlaßfähigkeit Kvs: 3 m<sup>3</sup>/St
- Mediumtemperatur: von +3°C bis +30°C, kurzzeitig bis zu +60°C
- Umgebungstemperatur: von +5°C bis +45°C

## INDIVIDUELLE FILTEROPTIONEN

Druckregler (C)- und Flüssigkeitsschutzsätze (B) sind leicht aus-zuwechseln. Es ist möglich, den Druckregler Einsatz (C) anstatt des Flüssigkeitsschutzsatzes (B) zu installieren, und umgekehrt, oder einen von denen an Filtern PF FS 876 und PF FS 879 anstatt des Deckels (A) zu befestigen.

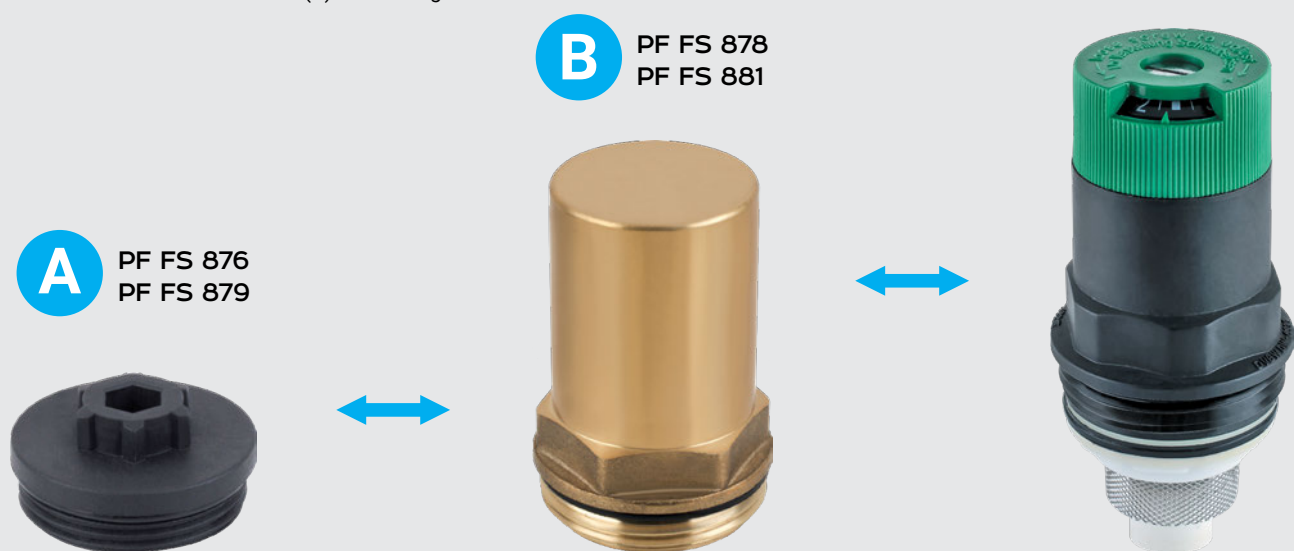

## ZUBEHÖR UND MONTAGEELEMENTE IN JEDEM KIT

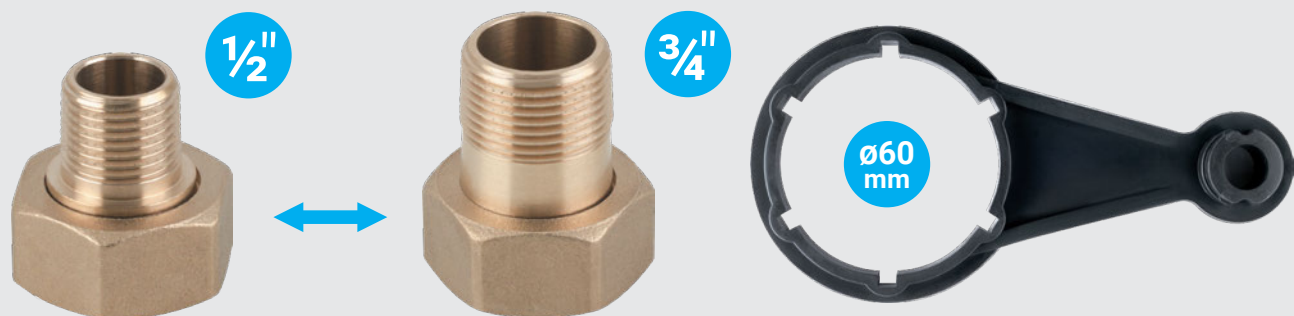

Zwei Armaturen mit konischen Rohrgewinden 1/2" und 3/4" (DIN EN 10226-1) zum Anschluss an die Rohrleitung

Im Lieferumfang ist auch ein Sonderschlüssel enthalten, zur Demontage des Klarsichtkunststoffgehäuses.

## Rückspülfilter «TWIST TO CLEAN» mit Druckmessgerät

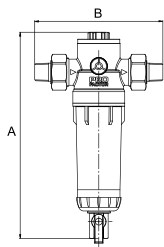

Artikel	Maße	Verpackung	A, mm	B, mm	Gewicht, g	Preis*
PF FS 876	1/2" – 3/4"	12/1	238,5	148 – 160	1160	€ 42,98

Die Montage ist nur an einer waagerechten Rohrleitung möglich



## Rückspülfilter «TWIST TO CLEAN» mit Druckregler und Druckmessgerät

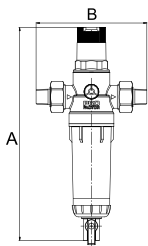

Artikel	Maße	Verpackung	A, mm	B, mm	Gewicht, g	Preis*
<b>PF FS 877</b>	1/2" – 3/4"	12/1	285,5	148 – 160	1275	€ 56,33

Die Montage ist nur an einer waagerechten Rohrleitung möglich.  
Druckreglereinsatz  
Druckeinstellbereich: 0 – 9 bar

## Rückspülfilter «TWIST TO CLEAN» mit Druckmessgerät und Schutz vor Flüssigkeitsschlag

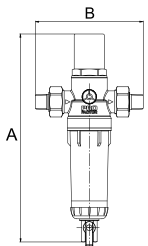

Artikel	Maße	Verpackung	A, mm	B, mm	Gewicht, g	Preis*
<b>PF FS 878</b>	1/2" – 3/4"	12/1	285,5	148 – 160	1450	€ 57,67

Die Montage ist nur an einer waagerechten Rohrleitung möglich.  
Flüssigkeitsschlagschutzeinsatz

## Rückspülfilter «TWIST TO CLEAN» mit Druckmessgerät

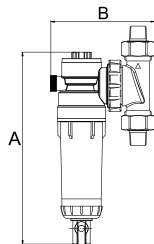

Artikel	Maße	Verpackung	A, mm	B, mm	Gewicht, g	Preis*
<b>PF FS 879</b>	1/2" – 3/4"	12/1	239	130	1635	€ 68,50

Ausgestattet mit einem Drehmechanismus, der das Anbringen an die Rohrleitung in jeder beliebigen Position (0° – 360°) ermöglicht.

## Rückspülfilter «TWIST TO CLEAN» mit Druckregler und Druckmessgerät

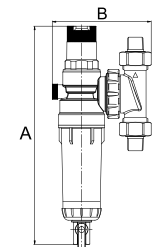

Artikel	Maße	Verpackung	A, mm	B, mm	Gewicht, g	Preis*
<b>PF FS 880</b>	1/2" – 3/4"	12/1	286	130	1750	€ 80,60

Ausgestattet mit einem Drehmechanismus, der das Anbringen an die Rohrleitung in jeder beliebigen Position (0° – 360°) ermöglicht.  
Druckreglereinsatz  
Druckeinstellbereich: 0 – 9 bar

## Rückspülfilter «TWIST TO CLEAN» mit Druckmessgerät und Schutz vor Flüssigkeitsschlag

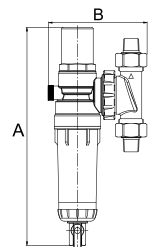

Artikel	Maße	Verpackung	A, mm	B, mm	Gewicht, g	Preis*
<b>PF FS 881</b>	1/2" – 3/4"	12/1	286	130	1930	€ 77,30

Ausgestattet mit einer Drehvorrichtung zur Montage an Rohrleitungen unter beliebigem Winkel (0° – 360°).  
Flüssigkeitsschlagschutzeinsatz

## RÜCKSPÜLFILTER 100 MIKROMETER

## Rückspülfilter mit Druckmessgerät und Klarsichtkunststoffgehäuse (für kaltes Wasser)

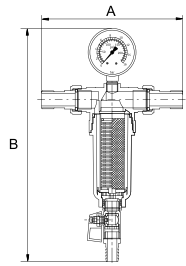

Artikel	Maße	Verpackung	A, mm	B, mm	Gewicht, g	Preis*
<b>PF FS 238G</b>	1/2"	20/1	162	265	740	€ 25,97
<b>PF FS 238.20G</b>	3/4"	20/1	150	265	900	€ 30,82

Nenndruck PN: 16 bar  
 Mediumtemperatur: von + 5°C bis + 40°C  
 Anschlussgewinde: zylindrisches Rohrgewinde DIN ISO 228-1

## Rückspülfilter mit dem Messinggehäuse, und dem Druckmessgerät (für heißes Wasser)

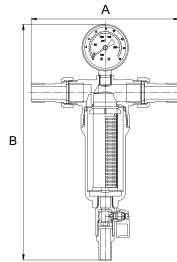

Artikel	Maße	Verpackung	A, mm	B, mm	Gewicht, g	Preis*
<b>PF FS 239G</b>	1/2"	20/1	162	265	970	€ 32,38
<b>PF FS 239.20G</b>	3/4"	20/1	150	265	1120	€ 38,13

Nenndruck PN: 16 bar  
 Mediumtemperatur: von + 5°C bis + 80°C  
 Anschlussgewinde: zylindrisches Rohrgewinde DIN ISO 228-1

## Rückspülfilter mit Klarsichtkunststoffgehäuse (für kaltes Wasser)

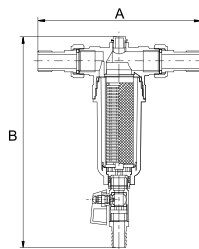

Artikel	Maße	Verpackung	A, mm	B, mm	Gewicht, g	Preis*
<b>PF FS 238</b>	1/2"	20/1	162	205	680	€ 23,22
<b>PF FS 238.20</b>	3/4"	20/1	150	205	790	€ 26,97

Nenndruck PN: 16 bar  
 Mediumtemperatur: von + 5°C bis + 40°C  
 Anschlussgewinde: zylindrisches Rohrgewinde DIN ISO 228-1

## Rückspülfilter mit dem Messinggehäuse (für heißes Wasser)

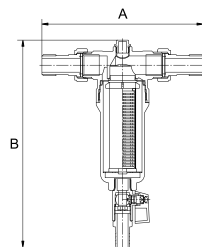

Artikel	Maße	Verpackung	A, mm	B, mm	Gewicht, g	Preis*
<b>PF FS 239</b>	1/2"	20/1	162	205	910	€ 30,06
<b>PF FS 239.20</b>	3/4"	20/1	150	205	1070	€ 34,33

Nenndruck PN: 16 bar  
 Mediumtemperatur: von + 5°C bis + 80°C  
 Anschlussgewinde: zylindrisches Rohrgewinde DIN ISO 228-1

## Filtereinsatz 100 Mikrometer für Rückspülfilter

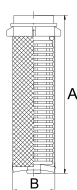

Artikel	Maße	Verpackung	A, mm	B, mm	Gewicht, g	Preis*
<b>PF FS 237</b>	1/2"-3/4"	100/10	99	26,5	21	€ 1,19

Edelstahlsiebmaterial: Edelstahl AISI 304



**D**ie Rücklaufventile sind dort zu montieren, wo die Rohrleitung oder die daran installierten Vorrichtungen des Schutzes gegen Gegendruck oder Rückströmung bedürfen. Die Konstruktion der PROFACTOR®-Rücklaufventile sorgt für die Zuverlässigkeit der Verbindungen, geringe Druckverluste, geräuschlosen Betrieb und perfekte Dichtheit im geschlossenen Zustand.

Die drehbaren Mischventile werden oft als steuerndes Element in Niedrigtemperaturheizsystemen verwendet, z.B. in Wasserfußbodenheizsystemen, wo die bestimmte Systemtemperatur durch Beimischen des kälteren Wärmeträgers aus dem Rücklauf in den Vorlauf erreicht wird.

4

# RÜCKLAUFVENTILE, MISCHVENTILE, REDUZIERVENTILE

# 4

---

58 – 69



- 60 MESSING-RÜCKLAUFVENTILE
- 62 DREHMISCHVENTILE
- 64 DREIWEGE-MISCHVENTIL
- 66 THERMOSTATISCHES MISCHVENTIL
- 68 DRUCKMINDERER

## MESSING-RÜCKLAUFVENTILE

Die Rücklaufventile gehören zu den Sicherheitsarmaturen, die verhindern, dass sich die Flussrichtung im System ändert. Die Ventile dieser Art lassen das Medium in einer Richtung durch und verhindern dessen Rücklauf, indem sie automatisch absperren.

## RÜCKSCHLAGKLAPPE

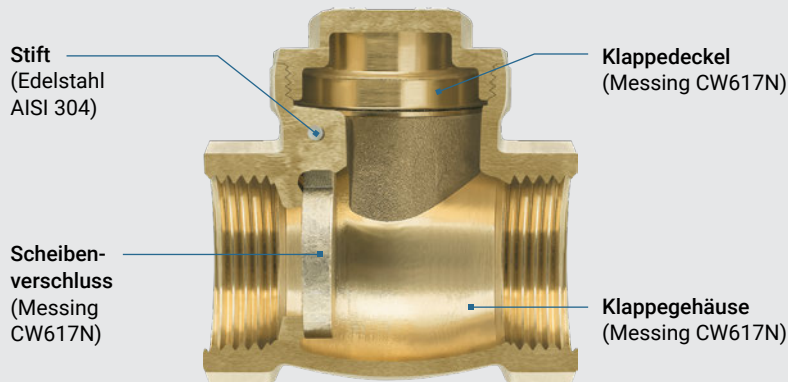

Beim Vorhandensein eines durch die Rohrleitung transportierten Mediumflusses drückt es auf die Scheibenverriegelung und hebt sie an, um den Widerstand seines Gewichts zu überwinden, wodurch das Ventil geöffnet wird. Die Absperrklappe steigt je nach Durchflussmenge mehr oder weniger an.

Wenn die Durchflussrate auf Null fällt, bringt das Eigengewicht des Verschlusses ihn in seine ursprüngliche Position zurück und schließt das Ventil.

## RÜCKLAUFVENTILE

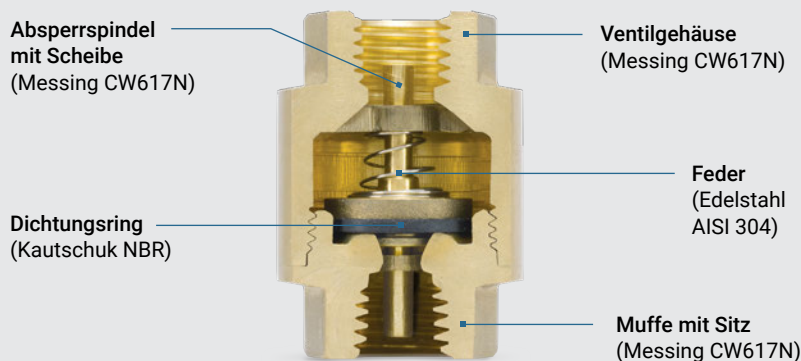

Bei Vorhandensein eines Mediumflusses, der durch die Rohrleitung transportiert wird, drückt er auf die Scheibe der Verriegelungsstange, überwindet den Widerstand der Feder und öffnet dadurch das Ventil. Die Spindel hebt sich je nach Durchflussmenge durch das Ventil.

Wenn die Durchflussmenge auf Null fällt, drückt die Feder die Sicherungsstangenscheibe zurück in den Sitz und schließt das Ventil.

## Rückschlagklappe

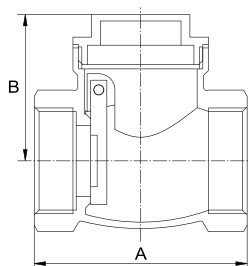

Artikel	Maße	Verpackung	A, mm	B, mm	Gewicht, g	Preis*
PF CV 249.15	1/2"	180/12	47	35	125	€ 3,36
PF CV 249.20	3/4"	100/10	53,5	37	195	€ 5,24
PF CV 249.25	1"	40/4	65,5	43	330	€ 8,94
PF CV 249.32	1 1/4"	30/3	74	47,5	500	€ 13,77
PF CV 249.40	1 1/2"	20/2	82	52,5	650	€ 17,91
PF CV 249.50	2"	16/2	92,5	59	1030	€ 28,65

Max. Betriebsdruck: 16 bar (für 1/2"-3/4"); 12 bar (für 1"); 10 bar (für 1 1/4"-2")  
Mediumtemperatur: von 0°C bis + 90°C

## Rücklaufventil mit Kunststoffmechanismus

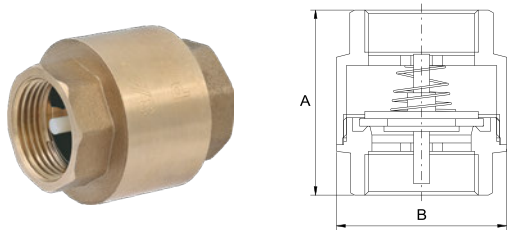

Artikel	Maße	Verpackung	A, mm	B, mm	Gewicht, g	Preis*
<b>PF CV 240P</b>	1/2"	200/20	45,5	33,5	130	€ 3,46
<b>PF CV 241P</b>	3/4"	120/12	49,5	42,5	202	€ 5,34

Max. Betriebsdruck: 12 bar  
Mediumtemperatur: von - 20°C bis + 80°C

## Rücklaufventil mit Messingmechanismus

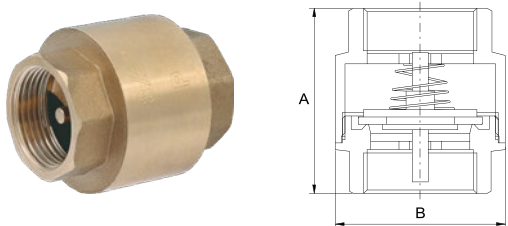

Artikel	Maße	Verpackung	A, mm	B, mm	Gewicht, g	Preis*
<b>PF CV 240</b>	1/2"	200/20	45,5	33,5	138	€ 3,75
<b>PF CV 241</b>	3/4"	120/12	49,5	42,5	215	€ 5,90
<b>PF CV 242</b>	1"	80/12	55	48	285	€ 7,77
<b>PF CV 243</b>	1 1/4"	60/6	60	60	430	€ 12,30
<b>PF CV 244</b>	1 1/2"	24/2	66,5	69	680	€ 19,44
<b>PF CV 245</b>	2"	24/2	75	81	980	€ 28,02

Max. Betriebsdruck: PF CV 240, 241, 242 – 25 bar; PF CV 243, 244, 245 – 18 bar  
Mediumtemperatur: von - 20°C bis + 100°C

## Rücklaufventil für Pumpen, Innen-/Außengewinde

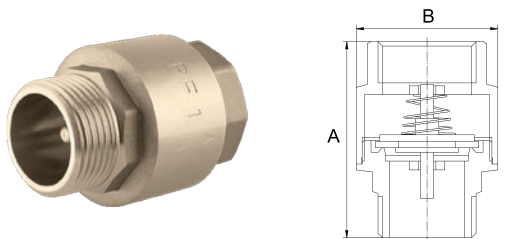

Artikel	Maße	Verpackung	A, mm	B, mm	Gewicht, g	Preis*
<b>PF CV 242FM</b>	1"	80/10	66,5	48	315	€ 8,53

Einlauf an der Innengewindeseite  
Max. Betriebsdruck: 25 bar  
Mediumtemperatur: von - 20°C bis + 100°C

## Fußventil

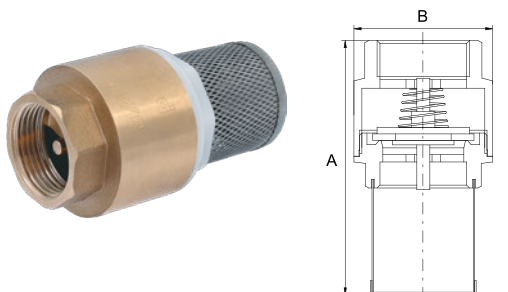

Artikel	Maße	Verpackung	A, mm	B, mm	Gewicht, g	Preis*
<b>PF CVS 248.15</b>	1/2"	120/10	68	33,5	80	–
<b>PF CVS 248.20</b>	3/4"	80/10	77	42,5	132	–
<b>PF CVS 248</b>	1"	60/6	89	48	198	€ 5,73
<b>PF CVS 248.32</b>	1 1/4"	48/8	107	60	312	–
<b>PF CVS 248.40</b>	1 1/2"	36/6	121	69	445	–
<b>PF CVS 248.50</b>	2"	24/4	140	82	687	–

Max. Betriebsdruck: PF CVS 248.15, 248.20, 248 – 10 bar; PF CVS 248.32, 248.40, 248.50 – 8 bar  
Mediumtemperatur: von - 20°C bis + 80°C

## Filtersieb für das Fußventil

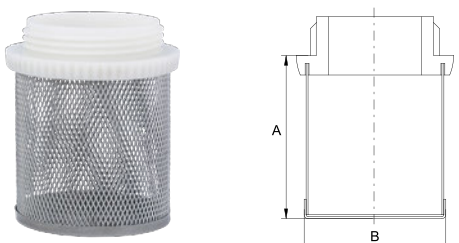

Artikel	Maße	Verpackung	A, mm	B, mm	Gewicht, g	Preis*
<b>PF CVS 252.15</b>	1/2"	210/21	32,5	25	6	€ 0,32
<b>PF CVS 252.20</b>	3/4"	170/17	36,5	31	9	€ 0,49
<b>PF CVS 252.25</b>	1"	120/12	42	37	13	€ 0,61
<b>PF CVS 252.32</b>	1 1/4"	80/8	48	42	16	€ 0,93
<b>PF CVS 252.40</b>	1 1/2"	50/5	59	53	29	€ 1,12
<b>PF CVS 252.50</b>	2"	32/4	71	64	42	€ 1,71

## DREHMISCHVENTILE

Die Drehmischventile sind für die Regelung des Wärmeträgerverbrauchs in Heizungs- und Kühlsystemen bei gleichbleibender Durchfließgeschwindigkeit bestimmt. Die Dreiwegeventile werden in der Regel als Mischventile eingesetzt, können aber auch als Abflussventile zum Einsatz kommen. Am häufigsten benutzt man diese in Systemen der Fussbodenheizung und Radiatorenheizung mit wetterabhängiger Regelung. 4-Wege-Mischventile müssen eingesetzt werden, wenn eine hohe Rücklauftemperatur erforderlich ist (z. B., beim Betrieb der Festtreibstoffanlagen). In übrigen Fällen sollten die 3-Wege-Ventile bevorzugt werden. Die Ventile können sowohl manuell, als auch elektrisch betrieben werden, mit einem Drehmoment nicht weniger als 5 Nm. Das Ventil sorgt nicht für hermetische Stromflussunterbrechung und ist kein Absperrventil!

## DREIWEGE-MISCHVENTIL

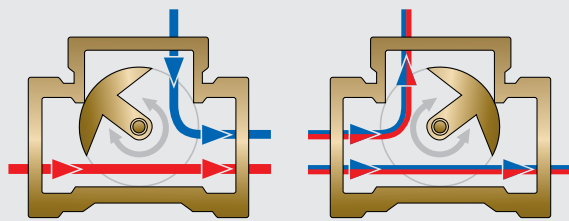

Mischen von Strömungen

Trennen von Strömungen

Ein 3-Wege-Ventil kann die Strömungen mischen und trennen, so sind beide Funktionen möglich. Indem man die Klappe in einer Richtung dreht, öffnet sich der Durchgang für warme Flüssigkeiten. Dabei schließt sich gleichzeitig der Durchgang für kalte Medien (Rücklauf vom Heizkörper). Die gewünschte Temperatur im System wird durch die Zugabe einer benötigten Flüssigkeitsmenge aus der Rücklaufrohrleitung, an den Kessel zugeführt, erreicht.

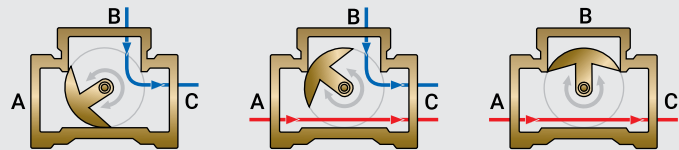
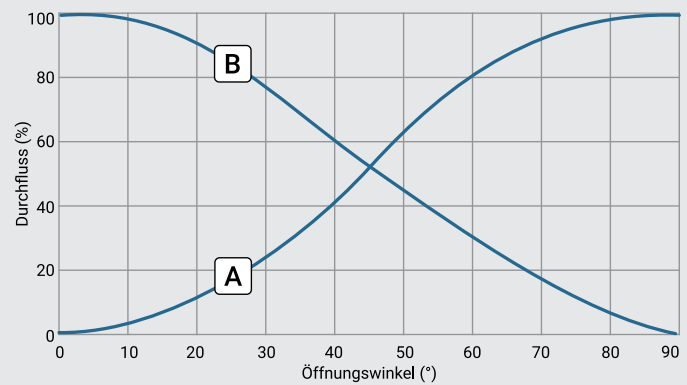

## VIERWEGE-MISCHVENTIL

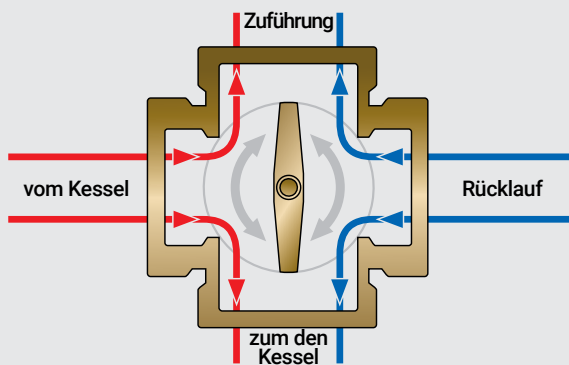

Die Funktionsweise des 4-Wege-Ventils beruht auf dem «Doppelüberlauf»-Prinzip, wobei sich eine bestimmte Menge des heißen Wärmeträgers, vom Kessel zugeführt, sofort in die Rücklaufrohrleitung eingeführt wird, ohne in den Wärmeaustauschkreis einzutreten. Dadurch werden Risiken der Niedertemperaturkorrosion in Kesseln reduziert und deren Betriebsund Lebensdauer verlängert.

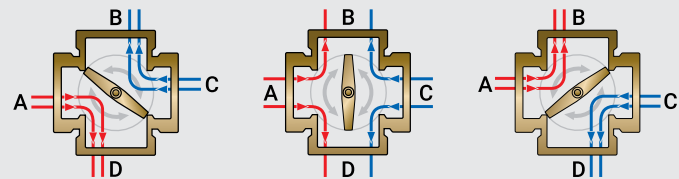
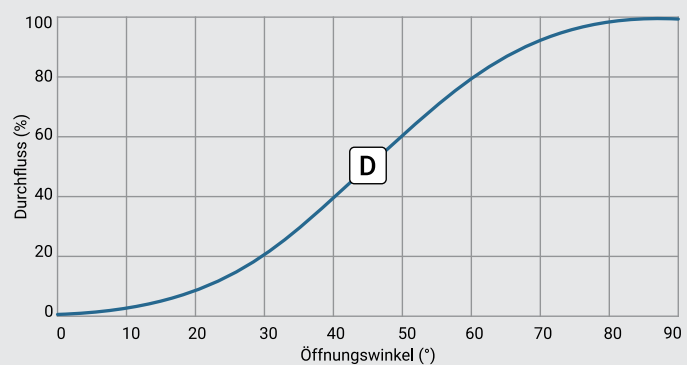

Jedes Ventil hat seinen eigenen Durchsatzwert (Kv), und wenn man diesen Wert kennt, kann man ein richtiges und für Ihr System geeignetes Ventil auswählen. Der Druckverlustbereich soll 3–15 kPa (0,03–0,15 bar) betragen. Sollten 2 Ventile dem Bereich oben entsprechen, wählt man dann ein Ventil mit einem kleineren Durchsatzwert. Für Heizkörpersysteme wird gewöhnlich  $\Delta t=20^\circ\text{C}$ , und für die Fußbodenheizung –  $\Delta t=5^\circ\text{C}$  verwendet. Wenn man Glykol dem Wärmeträger (Wasser) beimischt, führt es zu einem höheren Viskositätswert und auch zur Änderung der Wärmeaufnahme-fähigkeit des Wärmeträgers, was bei der Auswahl des Ventils in Betracht gezogen werden muss. Soll der Gehalt von Glykol 30%–50% betragen, muss man ein Ventil mit einem um eine Stufe höheren kv-Wert wählen. Ein geringerer Glykolgehalt hat keine Wirkung auf die Ventilfunktion.

### DIAGRAMM ZUR WAHL DER RICHTIGEN VENTILGRÖSSE:

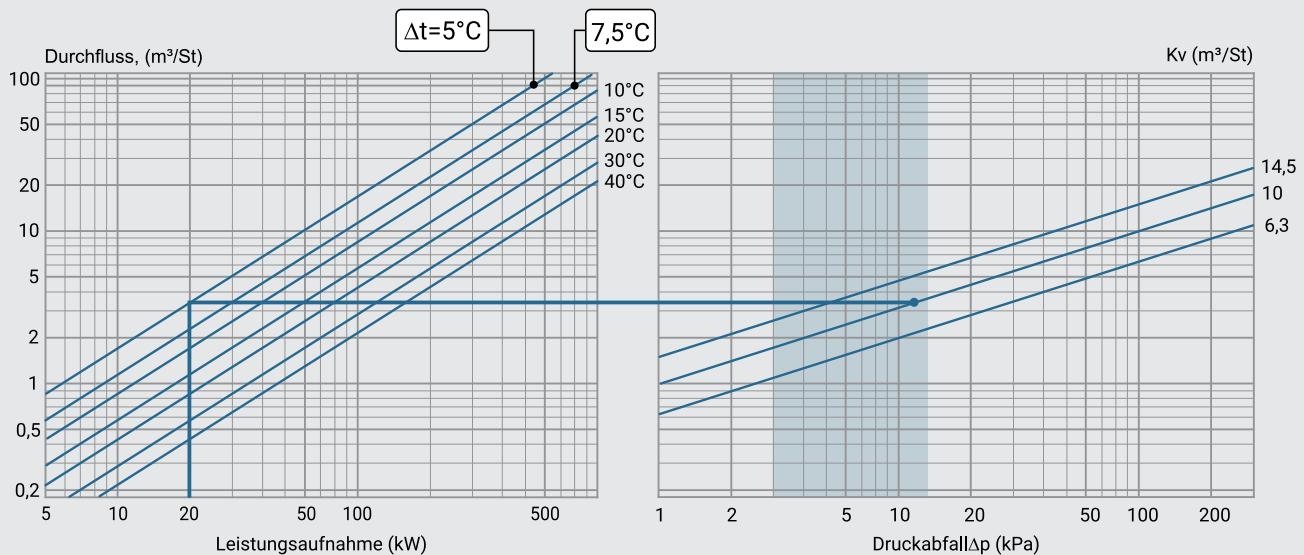

### Dreiwege-Mischventil

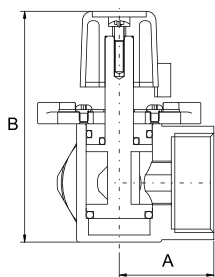

Artikel	Maße	Verpackung	A, mm	B, mm	Gewicht, g	Preis*
<b>PF RVM 389.20</b>	3/4"	24/1	36	86	670	€ 26,90
<b>PF RVM 389.25</b>	1"	24/1	36	89	800	€ 30,40
<b>PF RVM 389.32</b>	1 1/4"	24/1	40	98	990	€ 38,00

Nenndruck PN: 10 bar

Mediumtemperatur:  $-10^\circ\text{C} + 110^\circ\text{C}$

Max. Druckunterschied am Ventil: 1 bar (Mischung), 2 bar (Trennung)

Anschlussgewinde: zylindrisches Rohrgewinde DIN ISO 228-1

Zur automatischen Steuerung soll das Ventil mit einem elektrischen Antrieb ausgestattet und an ein automatisches Steuerungssystem angeschlossen werden. Der elektrische Antrieb ist nicht im Lieferumfang enthalten (siehe S. 104)

### Vierwege-Mischventil

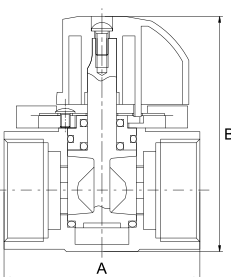

Artikel	Maße	Verpackung	A, mm	B, mm	Gewicht, g	Preis*
<b>PF RVM 390.20</b>	3/4"	24/1	72	86	750	€ 31,70
<b>PF RVM 390.25</b>	1"	24/1	72	89	870	€ 34,90
<b>PF RVM 390.32</b>	1 1/4"	24/1	80	98	1000	€ 42,40

Nenndruck PN: 10 bar

Mediumtemperatur:  $-10^\circ\text{C} + 110^\circ\text{C}$

Max. Druckunterschied am Ventil: 1 bar

Anschlussgewinde: zylindrisches Rohrgewinde DIN ISO 228-1

Zur automatischen Steuerung soll das Ventil mit einem elektrischen Antrieb ausgestattet und an ein automatisches Steuerungssystem angeschlossen werden. Der elektrische Antrieb ist nicht im Lieferumfang enthalten (siehe S. 104)



## DREIWEGE-MISCHVENTIL

Das Dreiwege-Mischventil PF RVM 396 stabilisiert das Verhältnis von kalten und heißen Wasser im Kreislauf und hält die vorgegebene Temperatur entsprechend den am Steuerungsantrieb oder an einem Thermostatkopf mit Kapillarrohr eingestellten Parametern aufrecht. Auf dem Ventil sind die Richtungen der Wärmeträgerströme markiert, wobei «A» die Versorgungsleitung, «B» die Rücklaufleitung und «AB» die Mischleitung ist. Dementsprechend wird das Ventil vor der Pumpe und nach den Absperrventilen installiert. Entsprechend seiner technischen Eigenschaften eignet sich das Ventil PF RVM 396 für Warmwasser-Fußbodenheizung sowie für Heizkörperheizung. Die Steuerung des Ventils kann durch thermoelektrischen Stellantrieb (siehe S. 103) oder thermostatisch erfolgen.

### DREIWEGE-MISCHVENTIL PF RVM 396

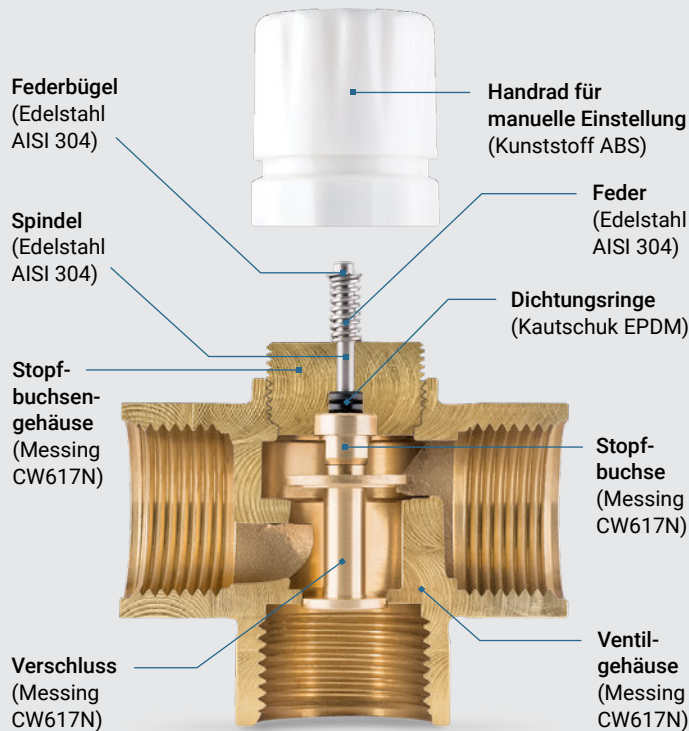

### TECHNISCHE DATEN

- Nenngroße: DN25
- Anschlussgewinde G: 1" (ISO 228-1:2000, DIN 259)
- Nenndruck PN: 16 Bar
- Medium-Temperatur: von  $-10^{\circ}\text{C}$  bis  $+150^{\circ}\text{C}$
- Gewinde zum Anschluss des thermoelektrischen Stellantriebs oder Thermostatkopfes: M30x1.5 (ISO 261:1998)
- Durchlassfähigkeit Kvs Durchgang AB-A mit  $\Delta p=1$  bar:  $5,17 \text{ m}^3/\text{St}$
- Durchlassfähigkeit Kvs Durchgang AB-B mit  $\Delta p=1$  bar:  $3,87 \text{ m}^3/\text{St}$
- Leckage am Ausgang AB-A:  $\leq 0,05\%$  von Kvs
- Leckage am Ausgang AB-B: 1% von Kvs

### HYDRAULISCHE EIGENSCHAFTEN

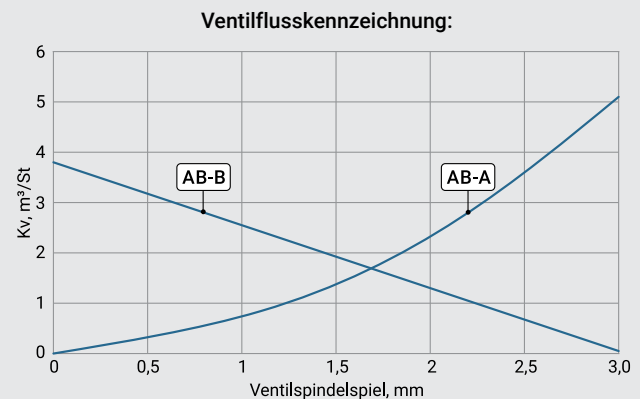
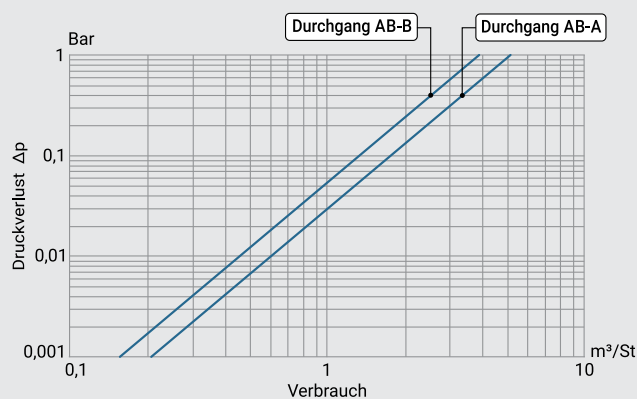

- In Position «0» ist der Ventilschaft vollständig abgesenkt, der Durchgang AB-A ist geschlossen, der Durchgang AB-B ist offen.

## STRÖMUNGSPLAN EINER PUMPEN-MISCHER-BAUGRUPPE FÜR EINEN NIEDERTEMPERATUR-HEIZKREIS UNTER VERWENDUNG EINES PF RVM 396-VENTILS

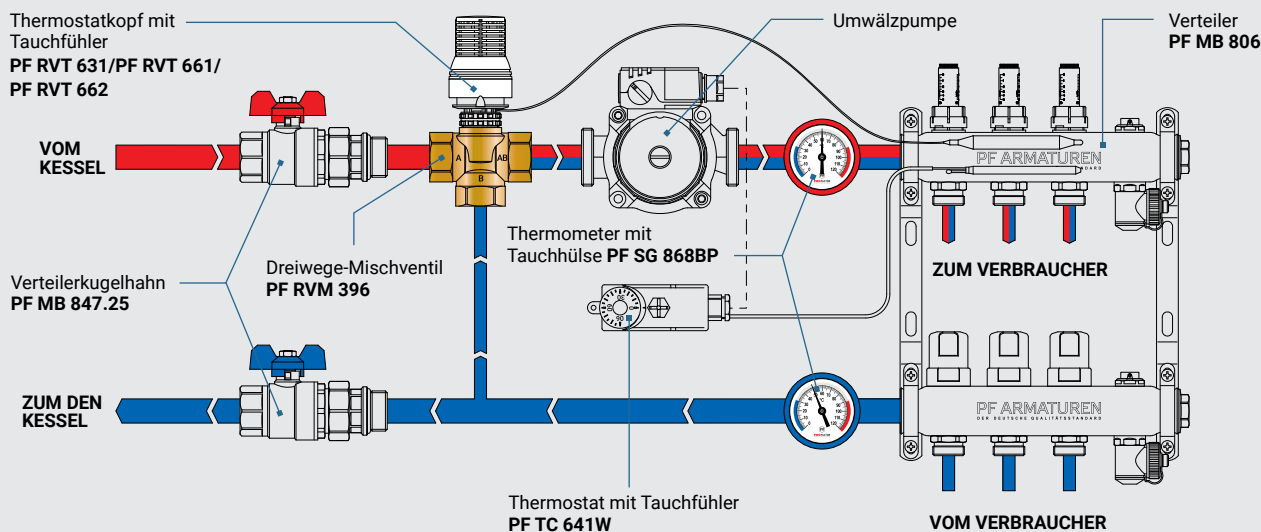

## SCHEMA ZUM ANSCHLUSS EINES BOILERS BEI INDIREKTER HEIZUNG MIT EINEM DOPPELKREISKESSEL UNTER VERWENDUNG EINES PF RVM 396-VENTILS

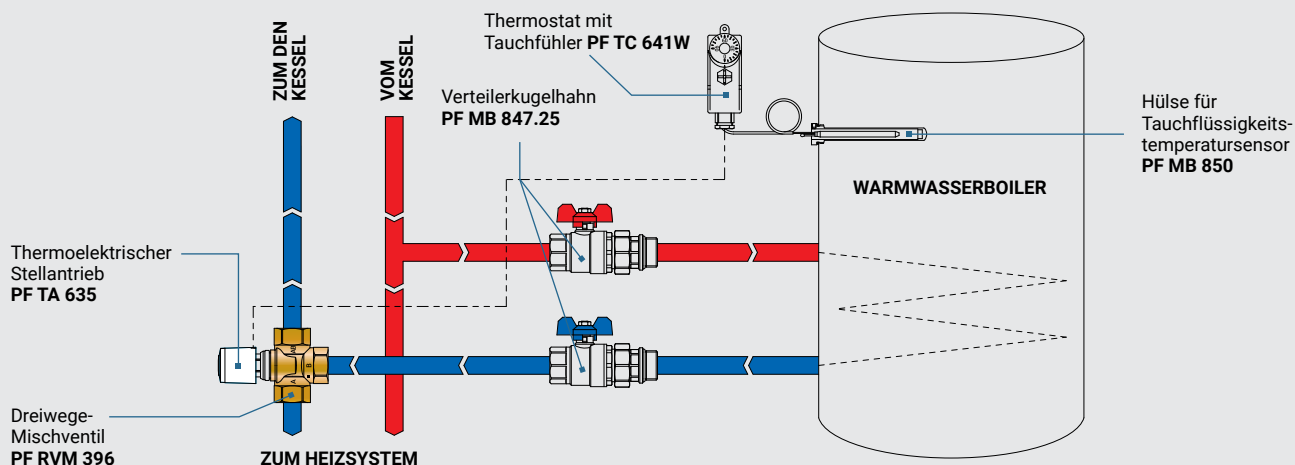

### Dreiwege-Mischventil

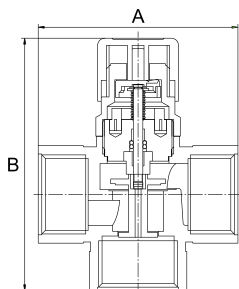

Artikel	Maße	Verpackung	A, mm	B, mm	Gewicht, g	Preis*
PF RVM 396	1"	10/1	84	106	710	€ 34,40

Gewinde zum Anschluss des thermoelektrischen Stellantriebs oder Thermostatkopfes: M30x1.5

Nenndruck PN: 16 bar

Mediumtemperatur: von  $-10^{\circ}\text{C}$  bis  $+150^{\circ}\text{C}$

Durchlassfähigkeit Kvs Durchgang AB-A mit  $\Delta p=1$  bar:  $5,17\text{ m}^3/\text{St}$

Durchlassfähigkeit Kvs Durchgang AB-B mit  $\Delta p=1$  bar:  $3,87\text{ m}^3/\text{St}$

Anschlussgewinde: zylindrisches Rohrgewinde DIN ISO 228-1

## THERMOSTATISCHES MISCHVENTIL

Das Thermostatmischventil PROFACOR® PF RVM 395 wird in Warmwassersystemen eingesetzt. Es kann in Systemen zur autonomen Zirkulation warmer Böden eingesetzt werden. Das Ventil ermöglicht das sofortige Mischen eintretender Flüssigkeiten (heißes und kaltes Wasser) und sorgt für eine stabile Temperatur des gemischten Wassers am Ausgang, unabhängig von Druck-, Durchfluss- und Temperaturveränderungen der Flüssigkeiten am Mischereingang. Das Produkt entspricht den Anforderungen der DIN EN 1287-1999. Dieses Ventil verwendet einen Vernet™-Temperatursensor. Das Ventil PF RVM 395 ist kein Absperrventil und bietet keine vollständige Absperrung von heißem oder kaltem Wasser.

### KONSTRUKTIONSBESONDERHEITEN

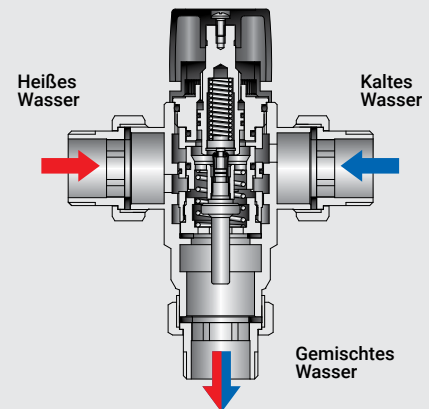
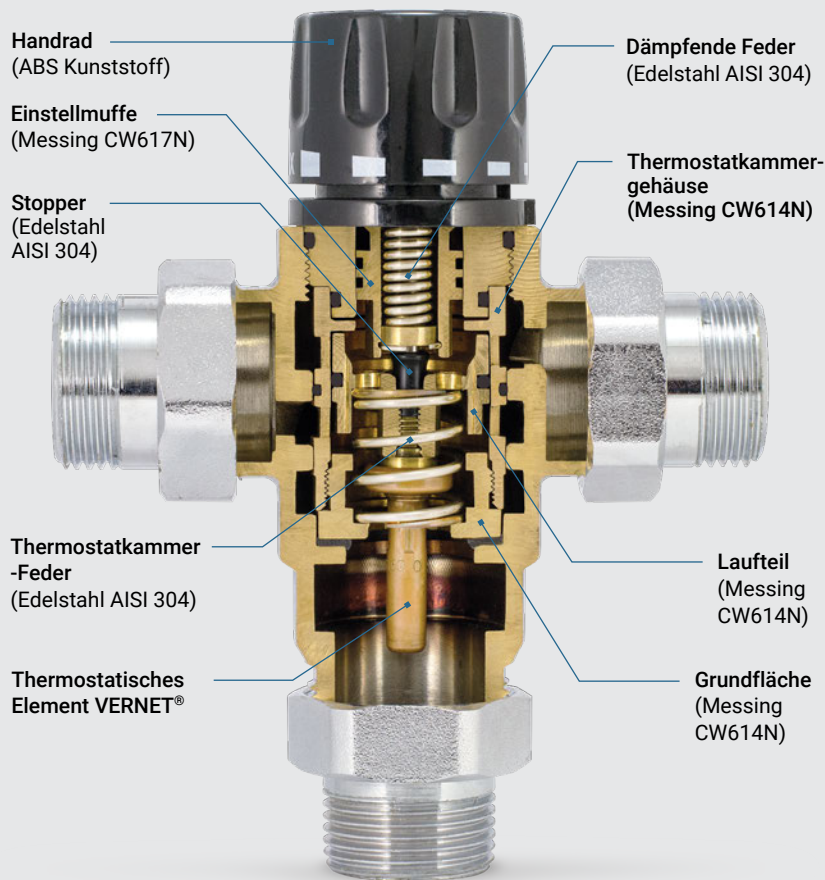

Kalt- und Warmwasser fließen zu den entsprechenden Einlässen des thermostatischen Mischventils. Die gewünschte Temperatur des Mischwassers wird vom Benutzer manuell durch Drehen des Handrads eingestellt. Die interne Kontrolle der Temperatur des Mischwassers im Ventil erfolgt automatisch durch das Vorhandensein eines temperaturempfindlichen Elements, das bei Kontakt mit dem Mischwasser mit proportionaler Expansion oder Kontraktion reagiert, abhängig vom eingestellten Sollwert der Temperatur des Mischwassers.

### Thermostatisches Mischventil

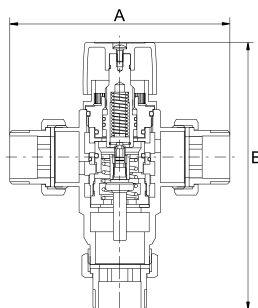

Artikel	Maße	Verpackung	A, mm	B, mm	Gewicht, g	Preis*
PF RVM 395.15	1/2"	20/1	100	117	480	€ 41,40
PF RVM 395.20	3/4"	20/1	131	153	1205	€ 74,80
PF RVM 395.25	1"	20/1	134	160	1400	€ 79,80

#### Temperatureinstellbereich:

PF RVM 395.15 – von 25°C bis 55°C;

PF RVM 395.20 und 395.25 – von 38°C bis 60°C

Max. Temperatur des Heißwassers am Einlauf: 85°C

Betriebsdruck: bis zu 14 bar

Maximaler Druckunterschied zwischen Kalt- und Heißwasser am Einlauf: 3 bar

Anschlussgewinde: zylindrisches Rohrgewinde DIN ISO 228-1



## DRUCKMINDERER

Diese sind zur Druckminderung in Systemen der Haushalt- und Industrierwasserversorgung bestimmt. Sie ermöglichen, einen konstanten und einstellbaren Druck am Auslauf aufrechtzuerhalten, im dynamischen und statischen Zustand, unabhängig davon, ob sich der Druck am Einlauf ändert oder nicht. Die Druckminderer werden in kleineren privaten Systemen und Heißwasserbereitern eingesetzt, wo geringe Größe und niedriger Geräuschpegel eine vorrangige Rolle spielen. PROFACOR® bietet 2 Typen von Druckminderern an, die sich durch ihre Konstruktionen unterscheiden: Membran- und Kolbendruckminderer.

### WASSERDRUCKMINDERER

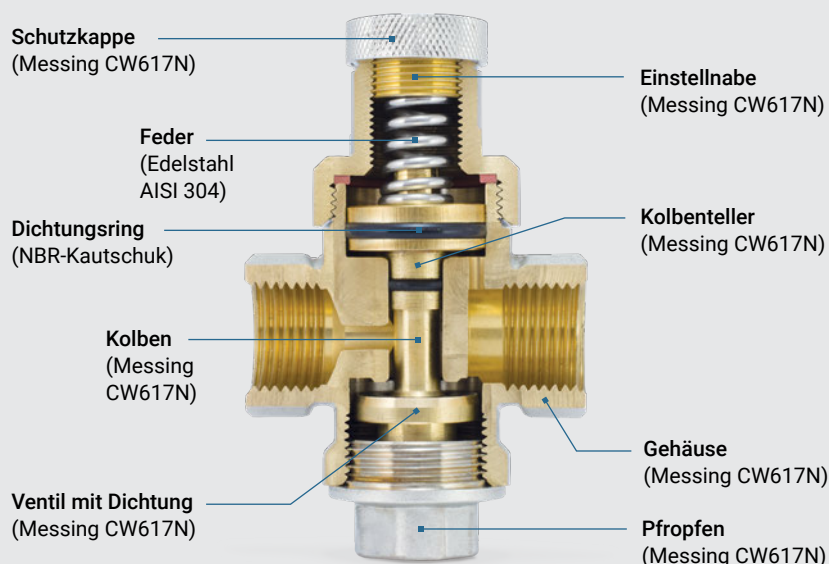

Beim Eintritt in die Einlasskammer wirkt das Wasser mit der gleichen Kraft auf das Ventil und auf die Unterseite des Kolbens. Die elastische Kraft der Feder hält das Ventil in der geöffneten Position, bis der Wasserdruck in der Auslasskammer, der auf die obere Kolbenplatte wirkt, gleich dem eingestellten Wert ist. In diesem Moment beginnt das Ventil, den Durchgang zwischen den Kammern zu blockieren, wodurch der lokale Widerstand erhöht und der Ausgangsdruck auf ein vorbestimmtes Niveau reduziert wird. Mit Hilfe einer Einstellhülse kann der Reduzierer auf den gewünschten Ausgangsdruck eingestellt werden, der von der Werkseinstellung abweicht.

### Wasserdruckminderer mit Anschluss für Manometer 1/4"

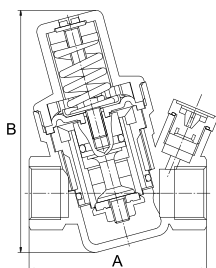

Artikel	Maße	Verpackung	A, mm	B, mm	Gewicht, g	Preis*
PF PRV 253	1/2"	40/1	70	96	350	€ 11,62
PF PRV 254	3/4"	40/1	72	96	430	€ 14,18

Membrandruckminderer.  
 Max. Betriebsdruck am Einlauf: 16 bar  
 Max. Betriebstemperatur: +80°C  
 Druck-Einstellbereich am Einlauf: 1 – 6 bar  
 Werkseinstellung: 3 bar  
 Anschlussgewinde: zylindrisches Rohrgewinde DIN ISO 228-1

### Wasserdruckminderer mit Manometer 1/4"

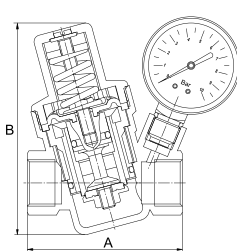

Artikel	Maße	Verpackung	A, mm	B, mm	Gewicht, g	Preis*
PF PRV 253G	1/2"	30/1	70	96	415	€ 15,74
PF PRV 254G	3/4"	30/1	72	96	495	€ 18,10

Membrandruckminderer.  
 Max. Betriebsdruck am Einlauf: 16 bar  
 Max. Betriebstemperatur: +80°C  
 Druck-Einstellbereich am Einlauf: 1 – 6 bar  
 Werkseinstellung: 3 bar  
 Anschlussgewinde: zylindrisches Rohrgewinde DIN ISO 228-1

### Kolbendruckminderer mit Anschluss für Manometer 1/4"

NEU

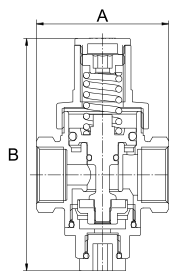

Artikel	Maße	Verpackung	A, mm	B, mm	Gewicht, g	Preis*
<b>PF PRV 251.15</b>	1/2"	60/1	49	85	285	€ 10,60
<b>PF PRV 251.20</b>	3/4"	60/1	52,5	90	325	€ 12,43

Kolbendruckminderer.  
 Max. Betriebsdruck am Einlauf: 16 bar  
 Max. Betriebstemperatur: +90°C  
 Druck-Einstellbereich am Einlauf: 1 – 6 bar  
 Werkseinstellung: 3 bar  
 Anschlussgewinde: zylindrisches Rohrgewinde DIN ISO 228-1

### Kolbendruckminderer mit Manometer 1/4"

NEU

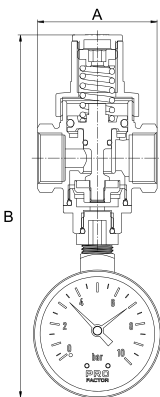

Artikel	Maße	Verpackung	A, mm	B, mm	Gewicht, g	Preis*
<b>PF PRV 251.15G</b>	1/2"	60/1	49	140	355	€ 14,25
<b>PF PRV 251.20G</b>	3/4"	60/1	52,5	145	395	€ 16,08

Kolbendruckminderer.  
 Max. Betriebsdruck am Einlauf: 16 bar  
 Max. Betriebstemperatur: +90°C  
 Druck-Einstellbereich am Einlauf: 1 – 6 bar  
 Werkseinstellung: 3 bar  
 Anschlussgewinde: zylindrisches Rohrgewinde DIN ISO 228-1

### Wasserdruckminderer

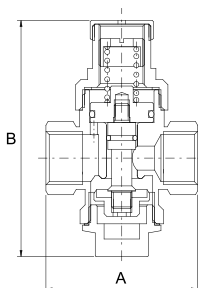

Artikel	Maße	Verpackung	A, mm	B, mm	Gewicht, g	Preis*
<b>PF PRV 255</b>	1/2"	48/1	60	93,5	433	€ 14,79
<b>PF PRV 256</b>	3/4"	48/1	62	93,5	480	€ 16,62

Kolbendruckminderer.  
 Max. Betriebsdruck am Einlauf: 16 bar  
 Max. Betriebstemperatur: +80°C  
 Druck-Einstellbereich am Einlauf: 1 – 6 bar  
 Werkseinstellung: 3 bar  
 Anschlussgewinde: zylindrisches Rohrgewinde DIN ISO 228-1

### Wasserdruckminderer

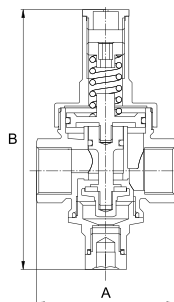

Artikel	Maße	Verpackung	A, mm	B, mm	Gewicht, g	Preis*
<b>PF PRV 257.15</b>	1/2"	40/1	60,5	115	430	€ 12,62
<b>PF PRV 257.20</b>	3/4"	40/1	65,5	115	465	€ 13,59

Kolbendruckminderer.  
 Max. Betriebsdruck am Einlauf: 16 bar  
 Max. Betriebstemperatur: +60°C  
 Druck-Einstellbereich am Einlauf: 1,5 – 5 bar  
 Werkseinstellung: 3 bar  
 Anschlussgewinde: zylindrisches Rohrgewinde DIN ISO 228-1





**D**as Angebot für die Kesselanlagen umfasst ein Set vorgefertigter Einheiten zum kompakten und schnellen Aufbau von Kesselanlagen basierend auf verschiedenen Kesseltypen. Das Set umfasst zwei Arten von Pumpengruppen (Direkt- und Mischpumpen), eine hydraulische Weiche mit Luftabpump- und Schlammfangfunktion sowie eine große Auswahl an Verteilern, die den Anschluss von 2 bis 8 Wärmeverbrauchskreisläufen ermöglichen.

Den Verbrauchern wird eine große Auswahl an Sicherheitsarmaturen für Kessel und Warmwasseraufbereiter angeboten (Sicherheitsgruppen, Sicherheitsventile, Entlüftungsventile).

# 5

# HAUSKESSELANLAGEN

# 5

70 – 79



- 72 SCHNELLMONTAGE-PUMPENGRUPPEN
- 75 HYDRAULISCHE WEICHE
- 76 ENTLÜFTUNGSVENTILE
- 77 SICHERHEITSVENTILE
- 78 KESSELSICHERHEITSGRUPPEN
- 79 SICHERHEITSARMATUREN FÜR WASSERHEIZER



## SCHNELLMONTAGE-PUMPENGRUPPEN

## SCHNELLMONTAGE-PUMPENGRUPPE PF PU 1051

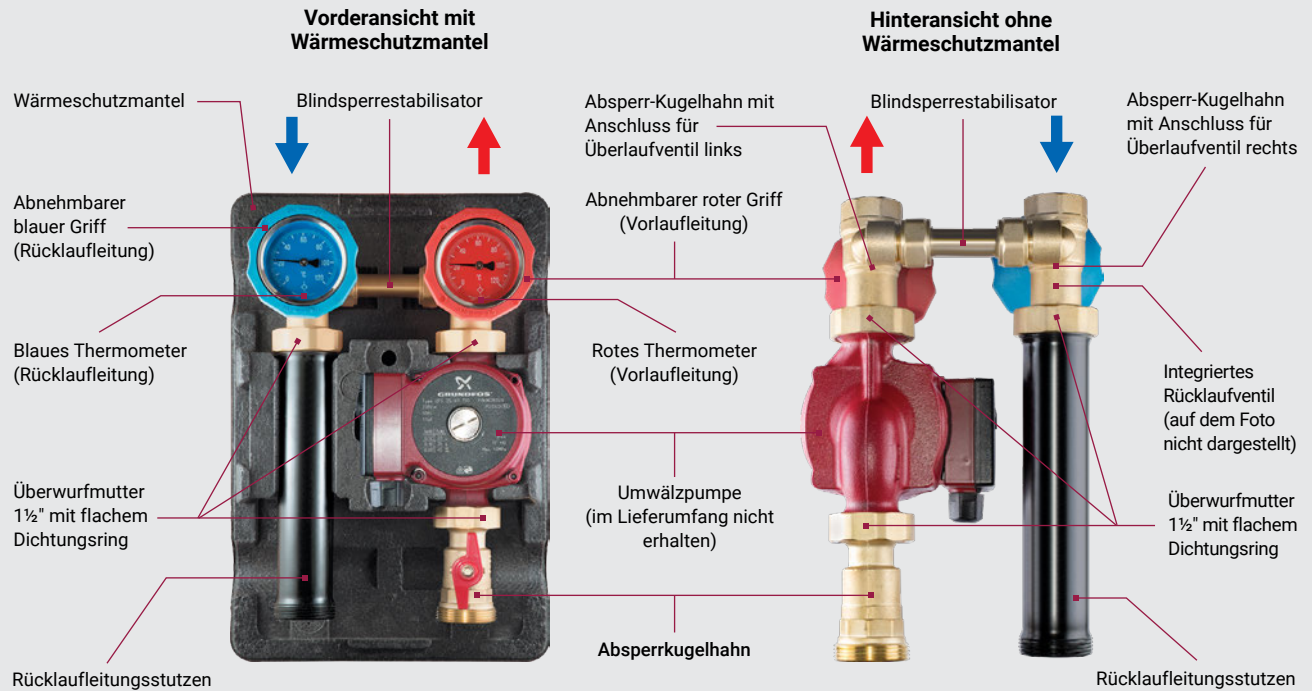

## SCHNELLMONTAGE-PUMPENGRUPPE PF PU 1052

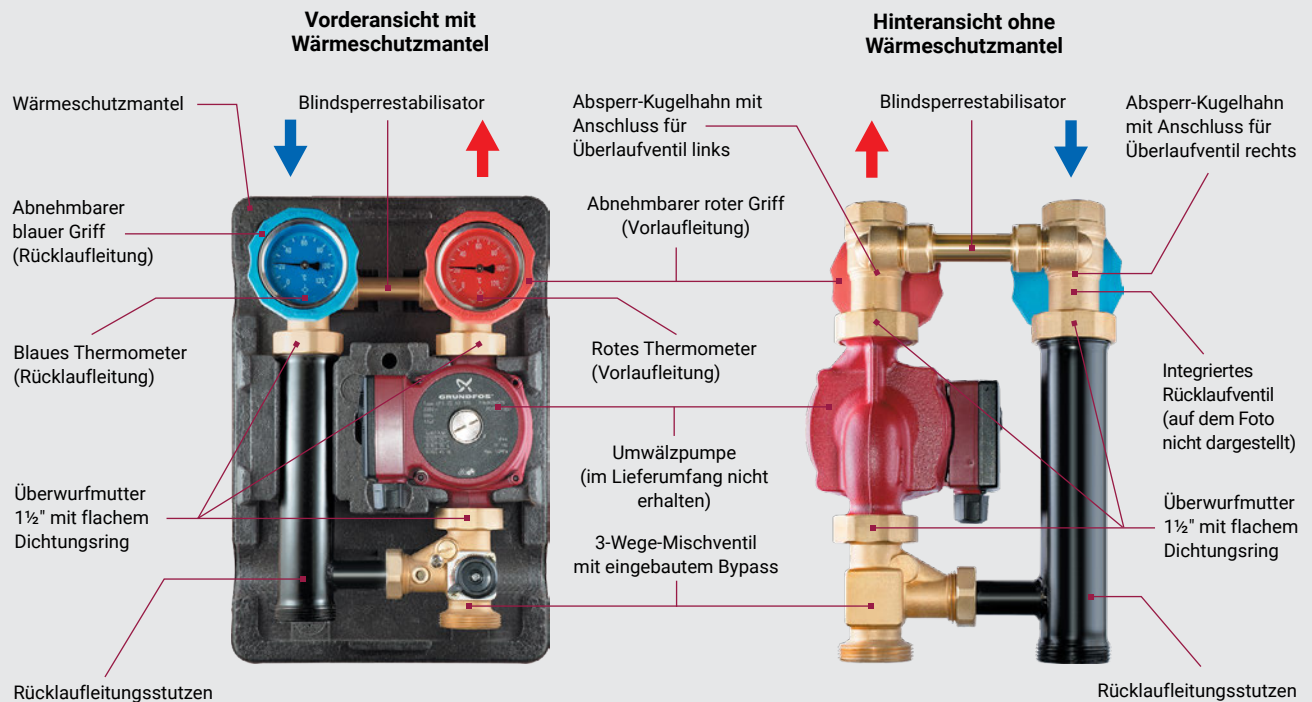

Copyright © Profactor Armaturen GmbH 2022. All rights reserved. Alle Rechte vorbehalten.

## SCHNELLMONTAGE-PUMPENGRUPPE DIREKTER KREIS PF PU 1051

PROFACTOR® PF PU 1051 Schnellmontage-Pumpengruppe (direkter Kreis – ohne Mischventil) stellt ein fertiges und komplettes Set der Armaturen (ohne Pumpe) dar, bestimmt für den Zwangsumlauf des Wärmeträgers innerhalb eines Systems. Sie kann in jedem direkten Kreis eingesetzt werden, wo der Wärmeträger direkt von der Wärmequelle ohne Kühlung zugeführt wird: Kreise der Radiatorenheizung, eines Warmwasserversorgungsbehälters und Lüftungskreises.

Die Zulaufleitung ist rechts angeordnet. Der Aufbau der PROFACTOR® PF PU 1051 Pumpengruppe ermöglicht es, die Zu- und Rücklaufleitungen zu vertauschen. Die Konstruktion der Gruppe bietet die Möglichkeit, ein Überlaufventil anstatt einer Blindsperr (zu installieren). Im Lieferumfang sind das Überlaufventil und die Umwälzpumpe nicht erhalten!

## SCHNELLMONTAGE-PUMPENGRUPPE MIT 3-WEGE-MISCHVENTIL PF PU 1052

Die PROFACTOR® PF PU 1052 Schnellmontage-Pumpengruppe stellt ein fertiges und komplettes Set der Armaturen (ohne Pumpe) dar, bestimmt für den Zwangsumlauf, Regulierung und Aufrechterhaltung der voreingestellten Wärmeträgertemperatur in Heizungssystemen mit einem Mischkreis. Am häufigsten kommen diese als Fußbodenheizung zum Einsatz.

Die Zulaufleitung der PF PU 1052 Pumpengruppe ist rechts und der Gruppe PF PU 1052L linksseitig angeordnet. Bei diesem Typ der Pumpengruppe besteht keine Möglichkeit, die Zu- und Rücklaufleitungen zu vertauschen. Zur automatischen Beimischung ans 3-Wege-Mischventil ist es erforderlich, einen entsprechenden elektrischen Antrieb zu montieren (siehe S. 104) und diesen an ein automatisches Steuerungssystem anzuschließen. Der Antrieb ist im Lieferumfang nicht enthalten und ist separat zu erwerben! Die Konstruktion der Gruppe bietet die Möglichkeit, ein Überlaufventil anstatt einer Blindsperr zu installieren. Im Lieferumfang sind das Überlaufventil und die Umwälzpumpe nicht enthalten!

### HYDRAULISCHE EIGENSCHAFTEN DER GRUPPEN PF PU 1051 UND PF PU 1052 IM VERGLEICH ZU DEN PUMPEN WILO UND GRUNDFOS:

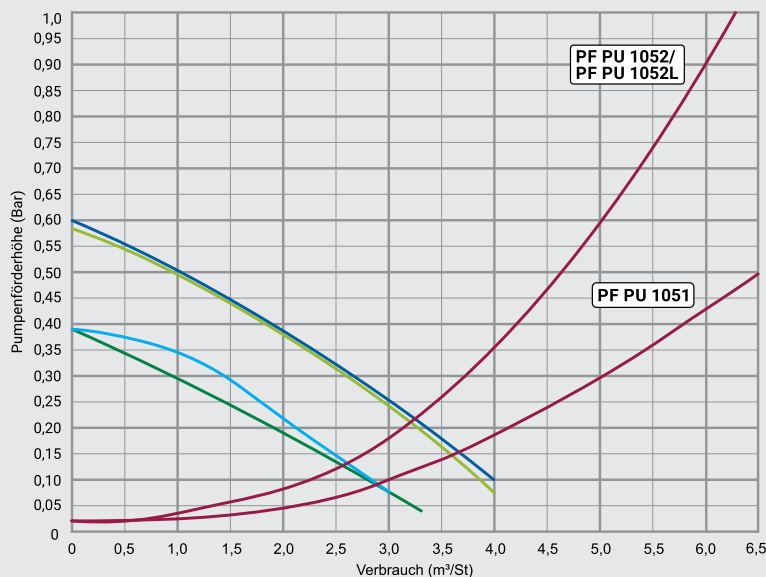

### TECHNISCHE DATEN

- Anschluss oben: IG 1"
- Anschluss unten: AG 1½"
- Anschlussgewinde für die Pumpe: IG 1½"
- Montagelänge der Pumpe: 130 mm
- Max. Betriebsdruck: 6 bar
- Max. Wärmeleistung  $Q_{max}$ , bei  $\Delta t=10^{\circ}\text{C}$  und Wärmeträgergeschwindigkeit 1 m/s: 24 kW
- Max. Wärmeleistung  $Q_{max}$ , bei  $\Delta t=20^{\circ}\text{C}$  und Wärmeträgergeschwindigkeit 1 m/s: 48 kW
- Betriebstemperatur-Bereich: von  $-15^{\circ}\text{C}$  bis  $+110^{\circ}\text{C}$
- Achsenabstand Zu- und Rücklaufleitungen: 125 mm

	WILO Star RS 25/4		Grundfos UPS 25-40 130
	WILO Star RS 25/6		Grundfos UPS 25-60 130

Copyright © Profactor Armaturen GmbH 2022. All rights reserved. Alle Rechte vorbehalten.

## Schnellmontage-Pumpengruppe, direkter Kreis

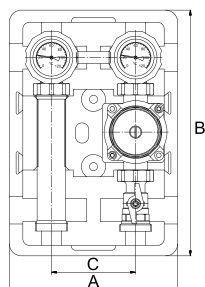

Artikel	DN	Maße	Verpackung	A, mm	B, mm	C, mm	Gewicht, g	Preis*
<b>PF PU 1051</b>	25	1"x1 1/2"	1	250	365	125	2860	€ 133,00

Die Vorlaufleitung ist rechts. Die Konstruktion dieser Pumpengruppe bietet die Möglichkeit, die Vor- und Rücklaufleitungen zu vertauschen.

## Schnellmontage-Pumpengruppe mit 3-Wege-Mischventil

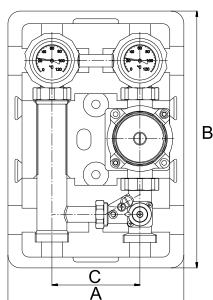

Artikel	DN	Maße	Verpackung	A, mm	B, mm	C, mm	Gewicht, g	Preis*
<b>PF PU 1052</b>	25	1"x1 1/2"	1	250	365	125	3380	€ 149,50
<b>PF PU 1052L</b>	25	1"x1 1/2"	1	250	365	125	3380	€ 149,00

Die PF PU 1052 Pumpengruppe- Vorlaufleitung ist rechts angeordnet, und bei PF PU 1052L – links. Die Konstruktion dieser beiden Pumpengruppen bietet keine Möglichkeit, die Vor- und Rücklaufleitungen zu vertauschen.

## Verteiler

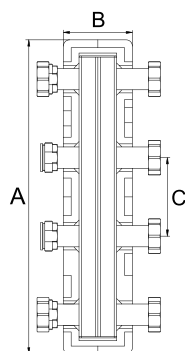
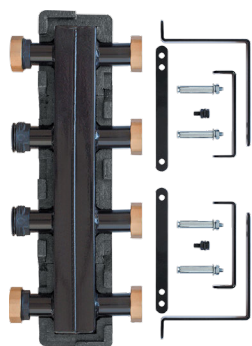

Artikel	Maße	Verpackung	A, mm	B, mm	C, mm	Gewicht, g	Preis*
<b>PF PU 1057.4</b>	1 1/2"(4)	1	500	110	125	6100	€ 177,00
<b>PF PU 1057.6</b>	1 1/2"(6)	1	750	110	125	8480	€ 249,10
<b>PF PU 1057.8</b>	1 1/2"(8)	1	1000	110	125	10900	€ 316,70

Zwei Anschlussmöglichkeiten an Wärmeverbraucherkreise: IG 1 1/2" und AG 1 1/2"  
 Max. Betriebsdruck: 6 bar  
 Max. Temperatur: 110°C  
 Material: Edelstahl; Lackierung: schwarze Emaille  
 Wandstärke: 3 mm  
 Abstand zwischen der Vor- und Rücklaufleitungen der Wärmeverbraucherkreise: 125 mm  
 Nur waagerechte Wandmontage

## Verteiler

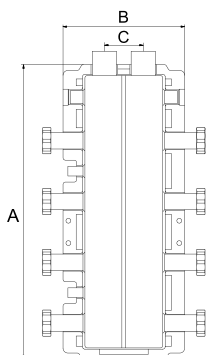
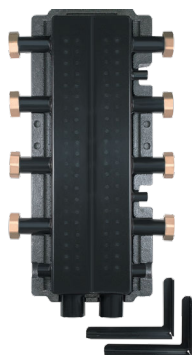

Artikel	Maße	Verpackung	A, mm	B, mm	C, mm	Gewicht, g	Preis*
<b>PF PU 1058.4</b>	1 1/2"(4)	1	605	250	80	14000	€ 336,50
<b>PF PU 1058.6</b>	1 1/2"(6)	1	855	250	80	20000	€ 407,80
<b>PF PU 1058.8</b>	1 1/2"(8)	1	1105	250	80	26000	€ 493,20

Zwei Anschlussmöglichkeiten an Wärmeverbraucherkreise: IG 1 1/2" und AG 1 1/2"  
 Max. Betriebsdruck: 6 bar  
 Max. Temperatur: 110°C  
 Material: Edelstahl; Lackierung: schwarze Emaille  
 Wandstärke: 3 mm  
 Abstand zwischen der Vor- und Rücklaufleitungen der Wärmeverbraucherkreise: 125 mm  
 Nur waagerechte Wandmontage

## HYDRAULISCHE WEICHE

PF PU 1054 ist ein multifunktionales Gerät zur Wartung und Reinigung von Heizungsanlagen, das einen kombinierten Luft/Gas-Separator mit einem Schlammfänger und die Funktion der hydraulischen Trennung der Kesselkreisläufe und der Wärmeverbraucher beinhaltet. Es wird in Wasserheizungs-/Kühlsystemen eingesetzt. Verhindert, dass sich die Pumpen gegenseitig beeinflussen. Es ermöglicht ihnen, die Arbeit von Mehrkesselsystemen übersichtlich zu organisieren, die Effizienz ihrer Arbeit zu steigern und Gusseisenkessel vor extremen Temperaturschwankungen zu schützen.

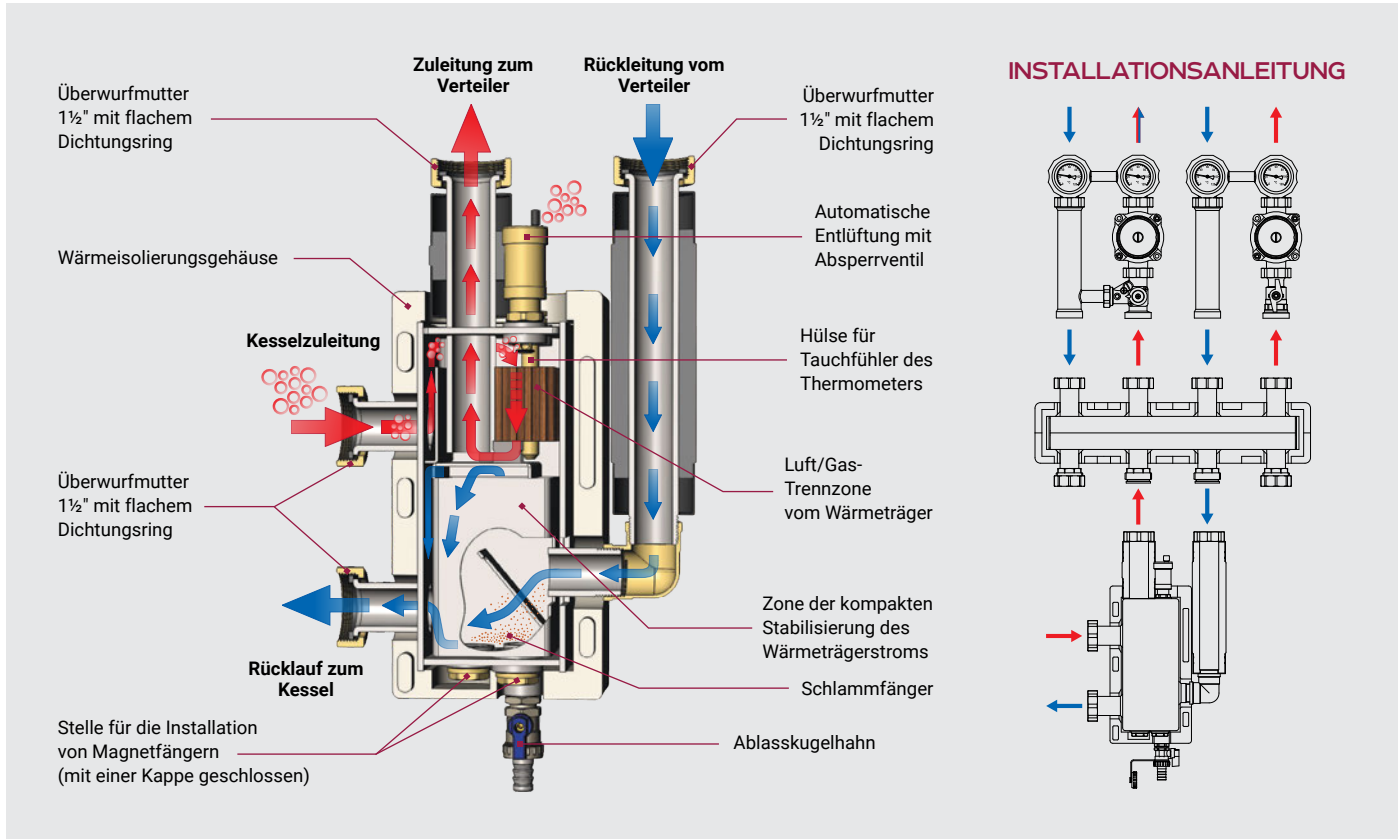

### Hydraulische Weiche

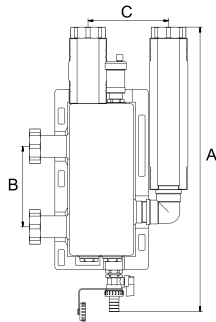

Artikel	DN	Maße	Verpackung	A, mm	B, mm	C, mm	Gewicht, g	Preis*
<b>PF PU 1054</b>	25	1 1/2"	1	440	125	125	6450	€ 337,30

Anschluss der Rohrleitungen vom Kessel: IG 1 1/2"  
Anschluss an Stutzen des Verteilers: IG 1 1/2"  
Max. Betriebsdruck: 6 bar  
Max. Temperatur: 110°C  
Nur senkrechte Montage

### Magnetfänger für Hydraulische Weiche

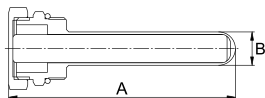

Artikel	Maße	Verpackung	A, mm	B, mm	Gewicht, g	Preis*
<b>PF PU 1055</b>	3/4"	20	97	14	175	€ 32,84

## ENTLÜFTUNGSVENTILE

Automatische Entlüftungsschwimmerventile werden zum automatischen Abführen der Luft und sonstigen Gase aus Rohrleitungen und Luftspeichern der Heizungs-, Kalt- und Heisswasserversorgungs-, Lüfter- und Wärmeversorgungssystemen, Klimaanlage und Verteilern eingesetzt. Sie sorgen für den Schutz der Rohrleitungssysteme gegen Korrosion, Hohlraum- und Luftblasenbildung.

### Automatisches Entlüftungsventil mit Ablass oben

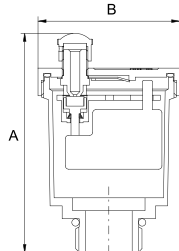

Artikel	Maße	Verpackung	A, mm	B, mm	Gewicht, g	Preis*
<b>PF DV 571.10</b>	3/8"	100/1	68	46	138	–
<b>PF DV 571.15</b>	1/2"	100/1	69	46	140	€ 5,02

Max. Betriebsdruck: 10 bar

Max. Betriebstemperatur: +110°C

Anschlussgewinde: zylindrisches Rohrgewinde DIN ISO 228-1

### Automatisches Eckentlüftungsventil

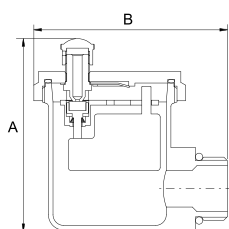

Artikel	Maße	Verpackung	A, mm	B, mm	Gewicht, g	Preis*
<b>PF DV 608</b>	1/2"	100/4	61	58	168	€ 5,90

Max. Betriebsdruck: 10 bar

Max. Betriebstemperatur: +110°C

Anschlussgewinde: zylindrisches Rohrgewinde DIN ISO 228-1

### Automatisches kompaktes Entlüftungsventil mit einem Schnellverschluss

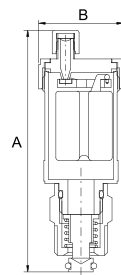

Artikel	Maße	Verpackung	A, mm	B, mm	Gewicht, g	Preis*
<b>PF DV 609.10</b>	3/8"	100/4	95	33	137	–
<b>PF DV 609.15</b>	1/2"	100/4	95	33	140	€ 4,99

Max. Betriebsdruck: 6 bar

Max. Betriebstemperatur: +110°C

Anschlussgewinde: zylindrisches Rohrgewinde DIN ISO 228-1

### Schnellverschlussventil zur Montage/Demontage von dem Entlüftungsventil

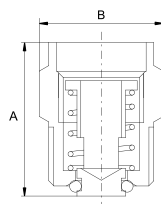

Artikel	Maße	Verpackung	A, mm	B, mm	Gewicht, g	Preis*
<b>PF DV 572.108</b>	3/8"AG x 1/4"IG	500/50/10	22,5	19,5	23	€ 0,88
<b>PF DV 572.1010</b>	3/8"AG x 3/8"IG	500/50/10	25	24	40	€ 1,66
<b>PF DV 572.158</b>	1/2"AG x 1/4"IG	500/50/10	25	24	42	€ 1,73
<b>PF DV 572.1510</b>	1/2"AG x 3/8"IG	500/50/10	29,5	26	46	€ 1,88
<b>PF DV 572.15</b>	1/2"AG x 1/2"IG	500/50/10	27	26,5	44	€ 1,88

Das Schnellverschlussventil bietet die Möglichkeit, das Entlüftungsventil ohne Ablassen des Wärmeträgers aus dem System zu montieren und zu demontieren.

Anschlussgewinde: zylindrisches Rohrgewinde DIN ISO 228-1

## SICHERHEITSVENTILE

Das Sicherheitsventil ist für den Schutz der Dampfsysteme oder Warmwasserbereiter vor dem Überdruck bestimmt. Beim Überdruck wird das Medium teilweise in die Atmosphäre oder in eine Ablaufleitung eingeleitet.

Ventile werden mit einem festen Entlastungsdruckwert hergestellt, im Bereich von 1,5 – 6 bar. In den Ventilen ist auch manuelle Druckentlastung vorgesehen.

Die PROFACTOR®-Sicherheitsventile entsprechen den Anforderungen der europäischen Normen EN 18828-2013 und DIN 4753-1-2011.

Ventilklappe  
(ABS Kunststoff)

Gehäusedeckel  
(ABS Kunststoff)

Membran  
(Kautschuk EPDM)

Ventilgehäuse  
(Messing CW617N)

Feder  
(Edelstahl  
AISI 304)

Anpreßring  
(Fiber 3110)

Spindel  
(ABS Kunststoff)

## Sicherheitsventil, Innen-/Außengewinde

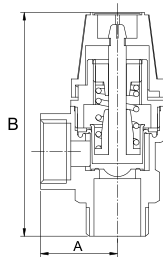

Artikel	Maße	Entlastungsdruck	Verpackung	A, mm	B, mm	Gewicht, g	Preis*
PF BS 575-1.5	1/2"	1,5 bar	100/1	25,5	75	130	€ 5,17
PF BS 575-2.5	1/2"	2,5 bar	100/1	25,5	75	130	€ 5,17
PF BS 575-3	1/2"	3 bar	100/1	25,5	75	132	€ 5,17
PF BS 575-6	1/2"	6 bar	100/1	25,5	75	132	€ 5,17

Mediumtemperatur: -20°C +95°C

Anschlussgewinde: zylindrisches Rohrgewinde DIN ISO 228-1

## Sicherheitsventil, Innen-/Innengewinde

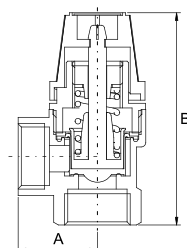

Artikel	Maße	Entlastungsdruck	Verpackung	A, mm	B, mm	Gewicht, g	Preis*
PF BS 576.15-2.5	1/2"	2,5 bar	100/1	25,5	68	125	€ 4,90
PF BS 576.15-3	1/2"	3 bar	100/1	25,5	68	125	€ 4,90
PF BS 576.15-6	1/2"	6 bar	100/1	25,5	68	125	€ 4,90
PF BS 576.20-2.5	3/4"	2,5 bar	100/1	29	73	145	€ 5,82
PF BS 576.20-3	3/4"	3 bar	100/1	29	73	145	€ 5,82
PF BS 576.20-6	3/4"	6 bar	100/1	29	73	145	€ 5,82

Mediumtemperatur: -20°C +95°C

Anschlussgewinde: zylindrisches Rohrgewinde DIN ISO 228-1

## Sicherheitsventil, Innen-/Außengewinde mit dem Druckmessgerät 1/4"

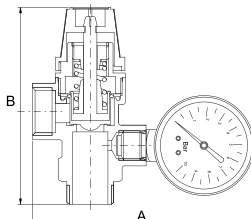

Artikel	Maße	Entlastungsdruck	Verpackung	A, mm	B, mm	Gewicht, g	Preis*
PF BS 577-2.5	1/2"	2,5 bar	54/1	111	87	245	€ 11,43
PF BS 577-3	1/2"	3 bar	54/1	111	87	245	€ 11,43
PF BS 577-6	1/2"	6 bar	54/1	111	87	245	€ 11,43

Mediumtemperatur: -20°C +90°C

Anschlussgewinde: zylindrisches Rohrgewinde DIN ISO 228-1

## KESSELSICHERHEITSGRUPPEN

Die Kesselsicherheitsgruppe soll die Heizsysteme vor dem Überschreiten des maximal zulässigen Betriebsdrucks schützen und Luft aus ihnen ableiten. Sie wird vertikal an einer beliebigen Stelle der Heizungsanlage oberhalb des Kessels installiert, vorzugsweise jedoch unter möglichst niedrigen Temperaturen. Die klassische Kesselsicherheitsgruppe umfasst ein Sicherheitsventil, ein automatisches Entlüftungsventil und ein Manometer, die auf einem gemeinsamen Sockel montiert sind – der Konsole.

### Kesselsicherheitsgruppe

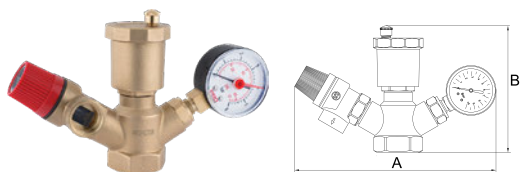

Artikel	Maße	Entlastungsdruck	Verpackung	A, mm	B, mm	Gewicht, g	Preis*
<b>PF BS 573-1.5</b>	1"	1,5 bar	10/1	187	112	535	€ 23,15
<b>PF BS 573</b>	1"	3 bar	10/1	187	112	535	€ 23,15

Max. Mediumtemperatur: +95°C  
Anschlussgewinde: zylindrisches Rohrgewinde DIN ISO 228-1

### Kesselsicherheitsgruppe

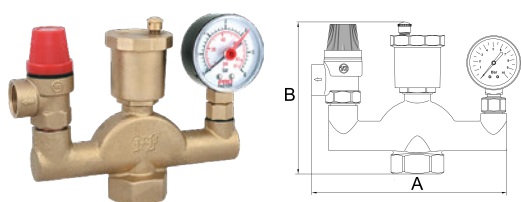

Artikel	Maße	Entlastungsdruck	Verpackung	A, mm	B, mm	Gewicht, g	Preis*
<b>PF BS 574-1.5</b>	1"	1,5 bar	10/1	158	120	675	€ 27,24
<b>PF BS 574</b>	1"	3 bar	10/1	158	120	675	€ 27,24

Max. Mediumtemperatur: +95°C  
Anschlussgewinde: zylindrisches Rohrgewinde DIN ISO 228-1



### Kesselsicherheitsgruppe Wandmontage

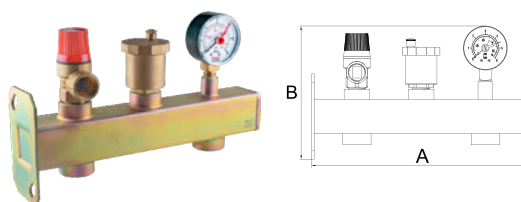

Artikel	Maße	Entlastungsdruck	Verpackung	A, mm	B, mm	Gewicht, g	Preis*
<b>PF BS 606</b>	3/4"	3 bar	10/1	251	155	1240	€ 28,99

Max. Mediumtemperatur: +95°C  
Anschlussgewinde: zylindrisches Rohrgewinde DIN ISO 228-1

### Durchgangkesselsicherheitsgruppe

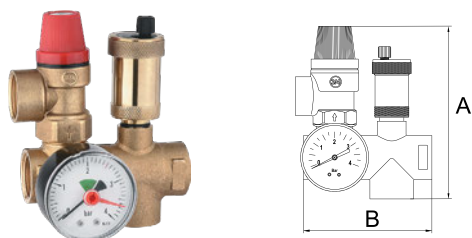

Artikel	Maße	Entlastungsdruck	Verpackung	A, mm	B, mm	Gewicht, g	Preis*
<b>PF BS 607</b>	3/4"	3 bar	10/1	126	94	595	€ 24,73

Max. Mediumtemperatur: +95°C  
Anschlussgewinde: zylindrisches Rohrgewinde DIN ISO 228-1

## SICHERHEITSARMATUREN FÜR WASSERHEIZER

Dieses Sicherheitsventil soll den Wasserheizer vor dem Entleeren beim Kaltwasserunterdruck und dem Überschreiten des maximal zulässigen Betriebsdrucks schützen. Es übernimmt die Funktion von Sicherheits- und Rückschlagventilen. Die Installation einer Sicherheitsvorrichtung an Warmwasserbereitern ist obligatorisch!

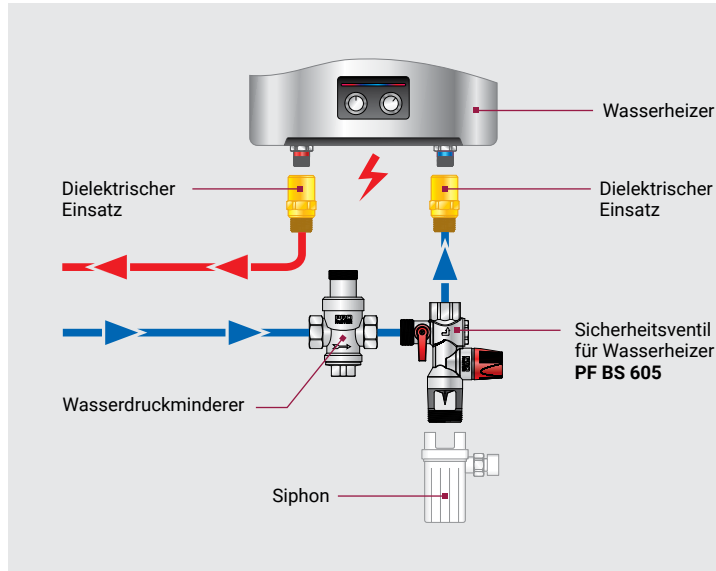

Es wird empfohlen, einen dielektrischen Einsatz zwischen dem Anschluss des Wasserspeicherbehälters und der Sicherheitsarmatur zu installieren. Das Erzeugnis muss an der Kaltwasserzuleitung zum Wasserheizer in vertikaler Position installiert werden, so dass die Richtung der Wasserbewegung mit der Pfeilrichtung auf dem Gehäuse übereinstimmt und die Öffnung zum Wasserablass nach unten gerichtet ist. Es wird empfohlen, Sicherheitsventile in unmittelbarer Nähe des Heizgerätes zu installieren.

Die Länge der Versorgungsleitung sollte 1 m nicht überschreiten, Biegungen auf diesem Abschnitt sind nicht zulässig. Die Nenngröße der Leitung muss mit der Nenngröße des Auslasses der Sicherheitsgruppe übereinstimmen. Wasserzulauf in die Zuleitung ist nicht erlaubt.

### Sicherheitsgruppe für Wasserheizer

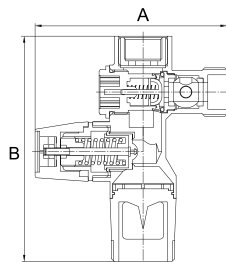

Artikel	Maße	Verpackung	A, mm	B, mm	Gewicht, g	Preis*
<b>PF BS 605</b>	1/2"; 3/4"	24/1	100	121	435	€ 13,47

Entlastungsdruck Überdruckventil: 7 bar

Max. Mediumtemperatur: +120°C

Möglichkeit zur Steuerung des Rückschlagventils.

Eingebauter Kugelhahn zum Absperrn der Wasserzufuhr zum Wasserheizer.

Mit dem mitgelieferten Adapter können Sie die Gruppe an verschiedene Modelle von Wasserheizern anschließen, mit Verbindungsabzweigrohren 1/2" oder 3/4".

Anschlussgewinde: zylindrisches Rohrgewinde DIN ISO 228-1

### Sicherheitsventil für Wasserheizer

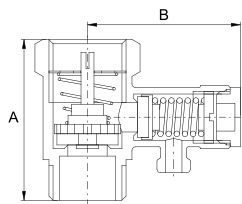

Artikel	Maße	Verpackung	A, mm	B, mm	Gewicht, g	Preis*
<b>PF BS 578</b>	1/2"	180/18	43,5	41,5	85	€ 3,41

Entlastungsdruck-Einstellbereich: 6 – 18 bar (Werkseinstellung 7 bar)

Max. Betriebstemperatur: +120°C

Anschlussgewinde: zylindrisches Rohrgewinde DIN ISO 228-1

### Sicherheitsventil für Wasserheizer mit einem Entlüftungsgriff

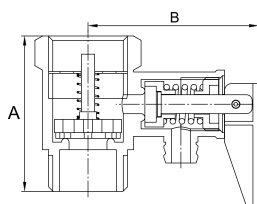

Artikel	Maße	Verpackung	A, mm	B, mm	Gewicht, g	Preis*
<b>PF BS 579</b>	1/2"	160/16	41	45	85	€ 3,05

Entlastungsdruck-Einstellbereich: 7 bar

Max. Betriebstemperatur: +110°C

Anschlussgewinde: zylindrisches Rohrgewinde DIN ISO 228-1



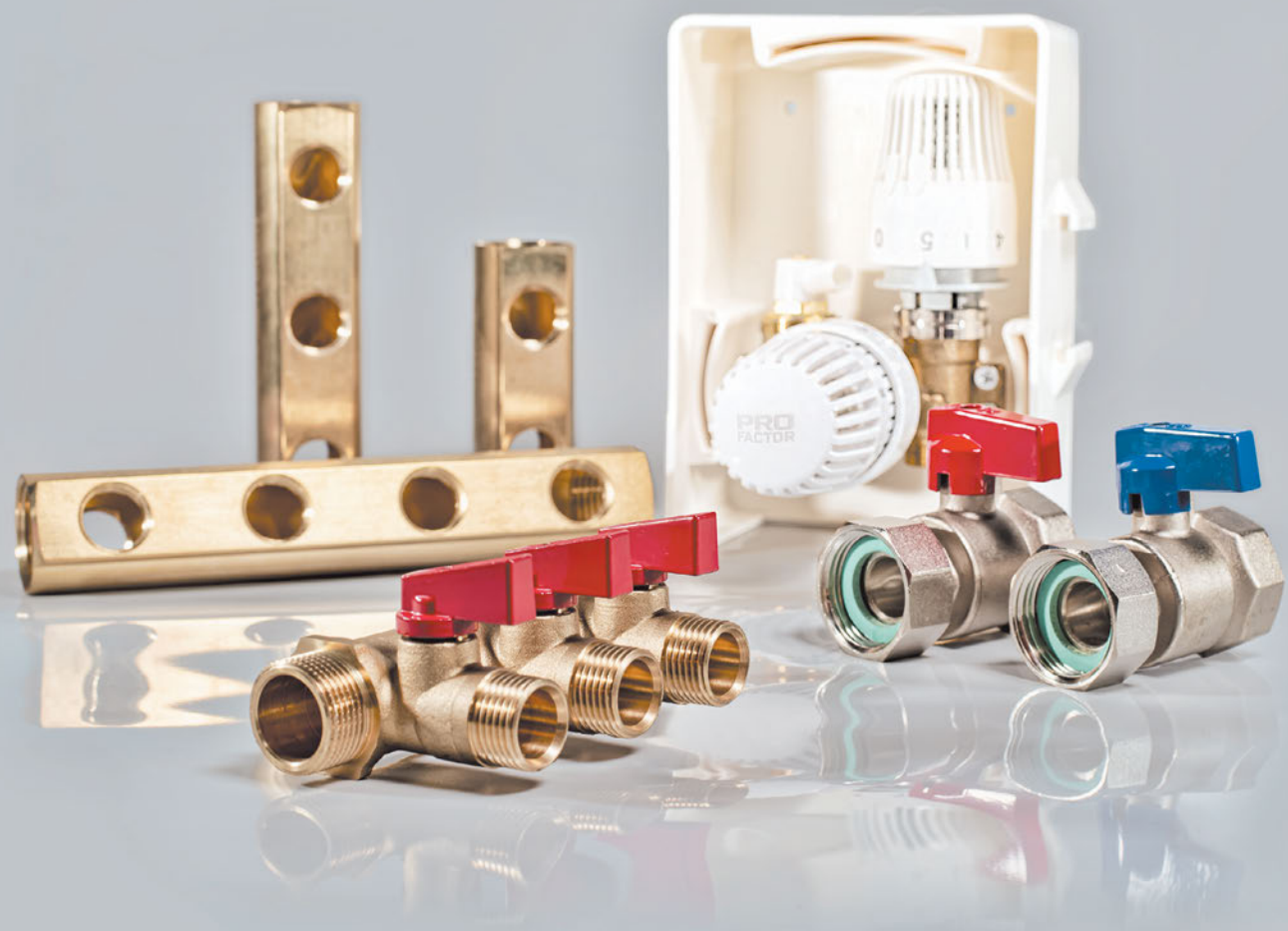

Um ein System zur autonomen Zirkulation einer Wasserfußbodenheizung und einer Heizkörperheizung zu schaffen, werden Module verwendet, die aus Pump Mischeinheiten und Verteilergruppen bestehen.

Die Effizienz des Heizsystems, das auf einer Verteilergruppe mit einer Pump- und Mischeinheit aufgebaut ist, wird durch das Prinzip der mehrfachen Zirkulation des Kühlmittels zwischen den Vorlauf- und Rücklaufverteilern mit teilweiser Wärmeübertragung von der Hochtemperaturwärmequelle des Primärkreislaufs und dem Wärmeträger aus der Rücklaufleitung sichergestellt. Dieses Prinzip kann die Temperatur des Wärmeträgers in den Sekundärkreisläufen erheblich reduzieren und 10–20% thermische Energie einsparen.

# 6

# VERTEILER, VERTEILERGRUPPEN UND FUSSBODENHEIZUNGSSYSTEME

6

80 – 97

- 82 FESTWERTREGELSET FÜR FUSSBODENHEIZUNG
- 83 VERTEILER FÜR FUSSBODENHEIZUNG
- 86 ZUBEHÖRTEILE FÜR VERTEILER
- 94 STEUERMODUL FÜR KOMBINIERTHE HEIZUNGSSYSTEME
- 96 MESSING-VERTEILER FÜR WASSERVERSORGUNG

## FESTWERTREGELSET FÜR FUSSBODENHEIZUNG

Das PROFACOR®-Festwertregelset für Fußbodenheizung stellen vorgefertigte und komplette Sets der Armaturen (ohne Pumpen geliefert) dar, bestimmt für den Zwangsumlauf, die Einstellung und Aufrechterhaltung der vorgegebenen Wärmeträgertemperatur in Heizungssystemen. Festwertregelset für Fußbodenheizung ist nur für Niedertemperaturheizsysteme (z. B. Wasserfußbodenheizsysteme) erforderlich, weil es in solchen Systemen verboten ist, Wärmeträger aus einer Hochtemperaturquelle zuzuführen und es erforderlich ist, einen bestimmten Temperaturplan einzuhalten.

### Festwertregelset für Fußbodenheizung mit Thermostatstabilisierung

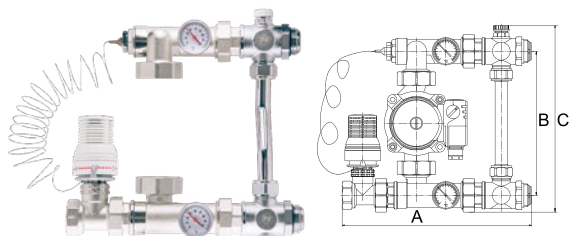

Artikel	Maße	Verpackung	A, mm	B, mm	C, mm	Gewicht, g	Preis*
PF MB 840	1"	1	272	210	270	3050	€ 157,90

Thermostatkopf PF RVT 631 ist enthalten  
Die Umwälzpumpe ist nicht im Lieferumfang enthalten!  
Montagelänge der Pumpe: 130 mm  
Pumpenanschluss: Überwurfmuttern 1 ½"  
Max. Betriebsdruck: 10 bar  
Max. Temperatur des Wärmeträgers im Primärkreis: 95°C  
Max. Durchsatzwert Kv bei  $\Delta p=1$  bar: 3,3 m³/St  
Temperatur-Einstellbereich im Sekundärkreis: von +20°C bis +60°C  
Maximale Wärmeleistung bei  $\Delta t=10^\circ\text{C}$  und Wärmeträger-Geschwindigkeit 1 m/s: 20 kW  
Anschlussgewinde: zylindrisches Rohrgewinde DIN ISO 228-1

### Pumpenbaugruppe kombiniert mit Durchflusseinstellventil

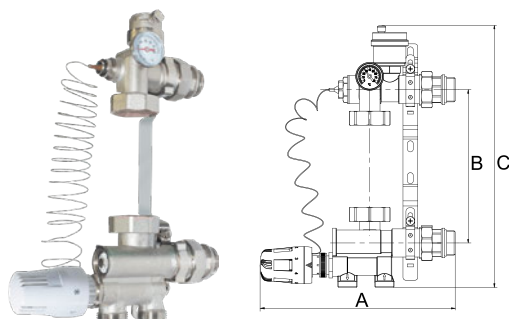

Artikel	Maße	Verpackung	A, mm	B, mm	C, mm	Gewicht, g	Preis*
PF MB 841	1"	5/1	235	210	365	2400	€ 102,10

Thermostatkopf PF RVT 661 ist enthalten.  
Die Umwälzpumpe ist nicht im Lieferumfang enthalten!  
Montagelänge der Pumpe: 130–180 mm (Einstellungsmöglichkeiten mittels eines ausfahrbaren Halters)  
Pumpenanschluss: Überwurfmuttern 1 ½"  
Max. Betriebsdruck: 10 bar  
Max. Temperatur des Wärmeträgers im Primärkreis: 90°C  
Durchsatzwert Kv (Bypass in Position «0»): 3 m³/St  
Durchsatzwert Kv (Bypass in Position «5»): 4,8 m³/St  
Temperatureinstellbereich im Sekundärkreis: von +20°C bis +60°C  
Maximale Wärmeleistung bei  $\Delta t=7^\circ\text{C}$  und  $\Delta p=0,25$  bar (Bypass in Position «0»): 10 kW  
Maximale Wärmeleistung bei  $\Delta t=7^\circ\text{C}$  und  $\Delta p=0,25$  bar (Bypass in Position «5»): 12,5 kW  
Anschlussgewinde: zylindrisches Rohrgewinde DIN ISO 228-1

### Festwertregelset für Fußbodenheizung mit Überhitzungsschutz

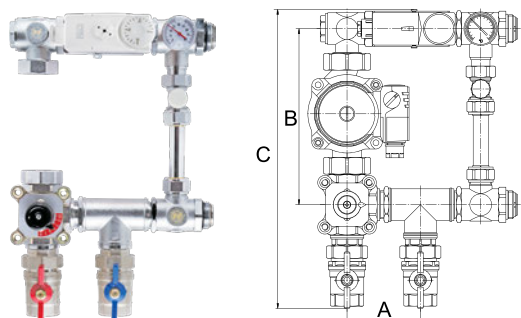

Artikel	Maße	Verpackung	A, mm	B, mm	C, mm	Gewicht, g	Preis*
PF MB 842	1"	1	87,5	210	357	4590	€ 228,70

Die Umwälzpumpe ist nicht im Lieferumfang enthalten!  
Montagelänge der Pumpe: 130 mm  
Pumpenanschluss: Überwurfmuttern 1 ½"  
Max. Betriebsdruck: 10 bar  
Max. Temperatur des Wärmeträgers im Primärkreis: 90°C  
Max. Durchsatzwert Kv bei  $\Delta p=1$  bar: 10 m³/St  
Temperatureinstellbereich des Kontaktthermostats: von +20°C bis +90°C  
Maximale Wärmeleistung bei  $\Delta t=10^\circ\text{C}$  und Wärmeträgergeschwindigkeit 1 m/s: 45 kW  
Anschlussgewinde: zylindrisches Rohrgewinde DIN ISO 228-1  
Zur automatischen Beimischung durch das 3-Wege-Mischventil muss man einen entsprechenden elektrischen Antrieb (siehe S. 96) installieren und diesen an ein automatisches Steuerungssystem anschließen. Der Elektroantrieb ist nicht im Lieferumfang enthalten und separat zu erwerben!

# VERTEILER FÜR FUSSBODENHEIZUNG

Die Verteiler kommen bei Verteilung des Durchflusses des Mediums zwischen dessen Verbrauchern zum Einsatz. Es ermöglicht, den Wärmeträgerfluss zu regeln und zu kontrollieren, in jedem Umlaufkreis. Die Kollektorgruppe besteht aus Vor- und Rücklaufkollektoren (Kamm), die an schalldichten Halterungen nach DIN 4109-1989 montiert sind. Die Absperrventile können mittels Montage von PROFACOR® elektrothermischen Antrieben (siehe S. 103) automatisiert werden. Die Umlaufkreise werden an Reduziernippel unter Verwendung von 3/4" Eurokonus-Fittings angeschlossen.

## KONSTRUKTIONSBESONDERHEITEN

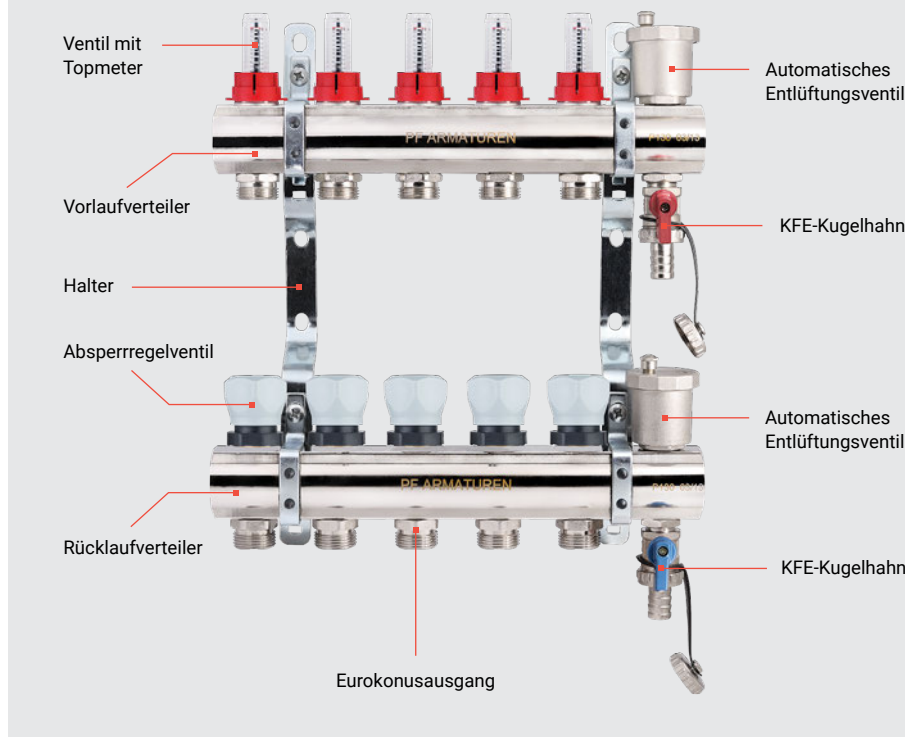

Die Rohrleitung jedes der Umlaufkreise des Systems ist mit einem separaten Paar von Abzweigen der Vor- und Rücklaufkollektoren verbunden, wodurch es möglich ist, den Kühlmittelfluss und dementsprechend die Wärmeleistung jedes Kreislaufs des Systems separat zu regeln.

Das Arbeitsmedium tritt in den Zufuhrverteiler ein und wird entlang der Konturen durch die Steuerventile verteilt. Die weitere Einstellung des Kühlmittelflusses durch die spezifischen Zirkulationskreise erfolgt über Rückschlagventile des Rücklaufverteilers.

Zur automatischen Regelung muss am Absperrventil (siehe Seite 103) ein elektrothermischer, verriegelter Antrieb installiert werden.



## Messing-Verteiler mit Durchflussmessern und Thermostatventilen

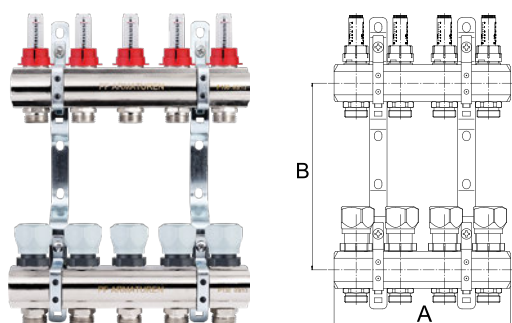

Anzahl der seitlichen Ausgänge: 2 – 12 («Eurokonus»)  
 Nenndruck PN: 6 bar  
 Mediumtemperatur: von -20°C bis +80°C  
 Achsabstand: 50 mm  
 Verteilermaterial: Messing vernickelt CW617N (DIN EN 12165)

Artikel	Maße	Verpackung	A, mm	B, mm	Gewicht, g	Preis*
PF MB 800.2	1" x 3/4"AG (2)	4/1	100	210	1510	€ 53,84
PF MB 800.3	1" x 3/4"AG (3)	4/1	150	210	2310	€ 71,87
PF MB 800.4	1" x 3/4"AG (4)	4/1	200	210	3000	€ 105,23
PF MB 800.5	1" x 3/4"AG (5)	4/1	250	210	3500	€ 128,32
PF MB 800.6	1" x 3/4"AG (6)	4/1	300	210	4080	€ 152,25
PF MB 800.7	1" x 3/4"AG (7)	4/1	350	210	4650	€ 176,69
PF MB 800.8	1" x 3/4"AG (8)	2/1	400	210	5240	€ 200,17
PF MB 800.9	1" x 3/4"AG (9)	2/1	450	210	6030	€ 227,31
PF MB 800.10	1" x 3/4"AG (10)	2/1	500	210	6430	€ 258,50
PF MB 800.11	1" x 3/4"AG (11)	2/1	550	210	7350	€ 285,66
PF MB 800.12	1" x 3/4"AG (12)	2/1	600	210	7640	€ 312,76

## Messing-Verteiler mit Durchflussmessern, Thermostatventilen, KFE-Hähnen und Entlüftungsventilen

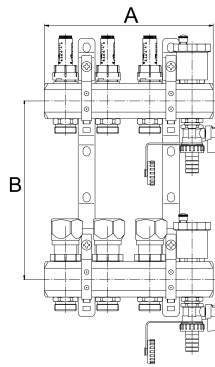

Artikel	Maße	Verpackung	A, mm	B, mm	Gewicht, g	Preis*
PF MB 802.2	1" x 3/4"AG (2)	4/1	150	210	2580	€ 76,67
PF MB 802.3	1" x 3/4"AG (3)	4/1	200	210	3160	€ 103,86
PF MB 802.4	1" x 3/4"AG (4)	4/1	250	210	3710	€ 125,72
PF MB 802.5	1" x 3/4"AG (5)	4/1	300	210	4320	€ 147,50
PF MB 802.6	1" x 3/4"AG (6)	4/1	350	210	4870	€ 179,17
PF MB 802.7	1" x 3/4"AG (7)	2/1	400	210	5480	€ 197,76
PF MB 802.8	1" x 3/4"AG (8)	2/1	450	210	6140	€ 223,85
PF MB 802.9	1" x 3/4"AG (9)	2/1	500	210	6700	€ 246,34
PF MB 802.10	1" x 3/4"AG (10)	2/1	550	210	7290	€ 273,58
PF MB 802.11	1" x 3/4"AG (11)	2/1	600	210	7920	€ 301,04
PF MB 802.12	1" x 3/4"AG (12)	2/1	650	210	8510	€ 327,81

Anzahl der seitlichen Ausgänge: 2 – 12 («Eurokonus»)

Nenndruck PN: 6 bar

Mediumtemperatur: von – 20°C bis + 80°C

Achsabstand: 50 mm

Verteilermaterial: Messing vernickelt CW617N (DIN EN 12165)

## Messing-Verteiler mit Einstell- und Thermostatventilen, KFE-Hähnen und Entlüftungsventilen

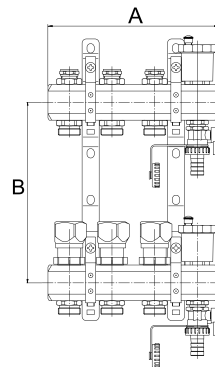

Artikel	Maße	Verpackung	A, mm	B, mm	Gewicht, g	Preis*
PF MB 804.2	1" x 3/4"AG (2)	4/1	150	210	2600	€ 76,75
PF MB 804.3	1" x 3/4"AG (3)	4/1	200	210	3150	€ 100,50
PF MB 804.4	1" x 3/4"AG (4)	4/1	250	210	3750	€ 121,92
PF MB 804.5	1" x 3/4"AG (5)	4/1	300	210	4330	€ 144,53
PF MB 804.6	1" x 3/4"AG (6)	4/1	350	210	4900	€ 172,25
PF MB 804.7	1" x 3/4"AG (7)	2/1	400	210	5460	€ 188,99
PF MB 804.8	1" x 3/4"AG (8)	2/1	450	210	6030	€ 212,04
PF MB 804.9	1" x 3/4"AG (9)	2/1	500	210	6750	€ 235,60
PF MB 804.10	1" x 3/4"AG (10)	2/1	550	210	7250	€ 266,32
PF MB 804.11	1" x 3/4"AG (11)	2/1	600	210	8000	€ 290,93
PF MB 804.12	1" x 3/4"AG (12)	2/1	650	210	8640	€ 315,48

Anzahl der seitlichen Ausgänge: 2 – 12 («Eurokonus»)

Nenndruck PN: 10 bar

Mediumtemperatur: von – 20°C bis + 110°C

Achsabstand: 50 mm

Verteilermaterial: Messing vernickelt CW617N (DIN EN 12165)

Verteiler aus Edelstahl mit Durchflussmessern, Thermostatventilen, KFE-Hähnen und Entlüftungsventilen

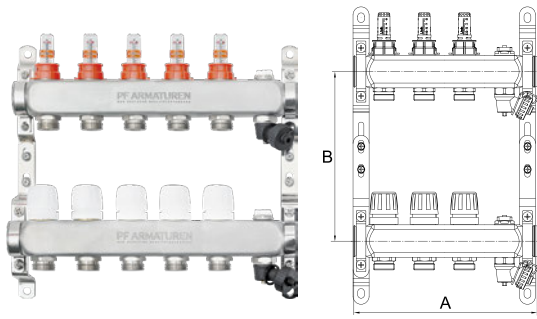

Anzahl der seitlichen Ausgänge: 2 – 12 («Eurokonus»)  
 Nenndruck PN: 6 bar  
 Mediumtemperatur: von -20°C bis +80°C  
 Achsabstand: 50 mm  
 Verteilermaterial: Edelstahl AISI 304

Artikel	Maße	Verpackung	A, mm	B, mm	Gewicht, g	Preis*
PF MB 806.2	1" x 3/4"AG (2)	5/1	190	210	1950	€ 66,60
PF MB 806.3	1" x 3/4"AG (3)	5/1	240	210	2400	€ 85,20
PF MB 806.4	1" x 3/4"AG (4)	5/1	290	210	2800	€ 104,50
PF MB 806.5	1" x 3/4"AG (5)	5/1	340	210	3250	€ 123,80
PF MB 806.6	1" x 3/4"AG (6)	5/1	390	210	3600	€ 144,10
PF MB 806.7	1" x 3/4"AG (7)	5/1	440	210	4050	€ 162,30
PF MB 806.8	1" x 3/4"AG (8)	5/1	490	210	4450	€ 181,60
PF MB 806.9	1" x 3/4"AG (9)	5/1	540	210	4850	€ 200,80
PF MB 806.10	1" x 3/4"AG (10)	4/1	590	210	5250	€ 226,00
PF MB 806.11	1" x 3/4"AG (11)	4/1	640	210	5650	€ 245,80
PF MB 806.12	1" x 3/4"AG (12)	4/1	690	210	6100	€ 265,60

Verteiler aus Edelstahl mit Durchflussmessern, Thermostatventilen, KFE-Hähnen und Entlüftungsventilen

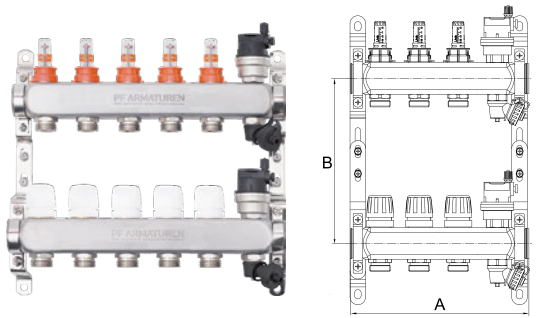

Anzahl der seitlichen Ausgänge: 2 – 12 («Eurokonus»)  
 Nenndruck PN: 10 bar  
 Mediumtemperatur: von -20°C bis +110°C  
 Achsabstand: 50 mm  
 Verteilermaterial: Edelstahl AISI 304

Artikel	Maße	Verpackung	A, mm	B, mm	Gewicht, g	Preis*
PF MB 807.2	1" x 3/4"AG (2)	5/1	175	210	2070	€ 70,20
PF MB 807.3	1" x 3/4"AG (3)	5/1	225	210	2520	€ 88,50
PF MB 807.4	1" x 3/4"AG (4)	5/1	275	210	2920	€ 107,60
PF MB 807.5	1" x 3/4"AG (5)	5/1	325	210	3370	€ 126,70
PF MB 807.6	1" x 3/4"AG (6)	5/1	375	210	3720	€ 146,80
PF MB 807.7	1" x 3/4"AG (7)	5/1	425	210	4170	€ 164,80
PF MB 807.8	1" x 3/4"AG (8)	5/1	475	210	4570	€ 184,00
PF MB 807.9	1" x 3/4"AG (9)	5/1	525	210	4970	€ 203,00
PF MB 807.10	1" x 3/4"AG (10)	4/1	575	210	5370	€ 224,40
PF MB 807.11	1" x 3/4"AG (11)	4/1	625	210	5770	€ 243,70
PF MB 807.12	1" x 3/4"AG (12)	4/1	675	210	6220	€ 265,80



Die Verteilergehäuse sind nach dem deutschen Verfahren, aus nahtlosen Edelstahlprofilen AISI 304, hergestellt.

Im Unterschied zu genormten Verteilern aus Edelstahl mit integrierten (eingeschweißten) Anschlussgruppen, garantiert dieses Verfahren eine absolute Dichtheit des Gehäuses im Anschlussbereich der Verteiler und Stellarmaturen.



Tiefere Gewindeöffnungen sorgen für zuverlässige Montage der Einstellarmaturen und Anschluss an Heizungssysteme.



Regelventile mit Topometern an Zulaufverteilern sind für jeden einzelnen Wärmekreis vorgesehen, was zu bequemerer Einstellmöglichkeiten führt.

## ZUBEHÖRTEILE FÜR VERTEILER

## Thermostatdurchgangsventil mit Abgangsdichtungsring

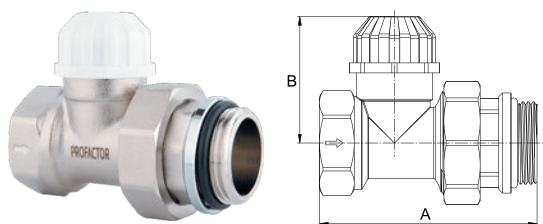

Artikel	Maße	Verpackung	A, mm	B, mm	Gewicht, g	Preis*
<b>PF RVT 855</b>	1"	40/2	85,5	50	430	€ 13,81

Thermostatkopfanschlussgewinde: M30x1.5  
 Max. Betriebsdruck: 10 bar  
 Max. Betriebstemperatur: +120°C  
 Anschlussgewinde: zylindrisches Rohrgewinde DIN ISO 228-1

## Thermostatkopf mit Tauchfühler

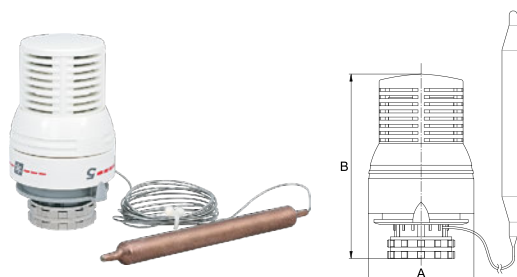

Artikel	Maße	Verpackung	A, mm	B, mm	Gewicht, g	Preis*
<b>PF RVT 631</b>	M30x1.5	50/1	52	max. 93	151	€ 12,77

Geeignet zur Regelung und Aufrechterhaltung der Wärmeträgertemperatur in einem Heizungssystem, am häufigsten in den Systemen mit autonomem Umlauf in der Fußbodenheizung.  
 Typ des Thermoelements: Flüssigkeitstemperatursensor, Länge 130 mm, mit einem Kapillarrohr.  
 Temperatureinstellbereich: von 20°C bis 60°C

## Thermostatkopf mit Tauchfühler

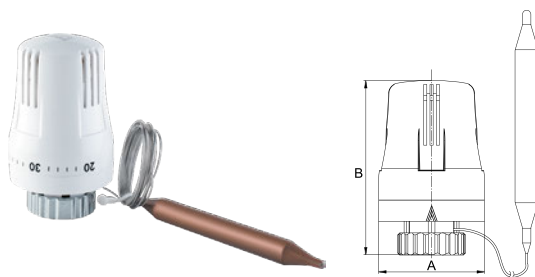

Artikel	Maße	Verpackung	A, mm	B, mm	Gewicht, g	Preis*
<b>PF RVT 661</b>	M30x1.5	50/1	51	87,5	143	€ 12,77

Geeignet zur Regelung und Aufrechterhaltung der Wärmeträgertemperatur in einem Heizungssystem, am häufigsten in den Systemen mit autonomem Umlauf in der Fußbodenheizung.  
 Typ des Thermoelements: Flüssigkeitstemperatursensor, Länge 110 mm, mit einem Kapillarrohr.  
 Temperatureinstellbereich: von 20°C bis 60°C

## Thermostatkopf mit Tauchfühler

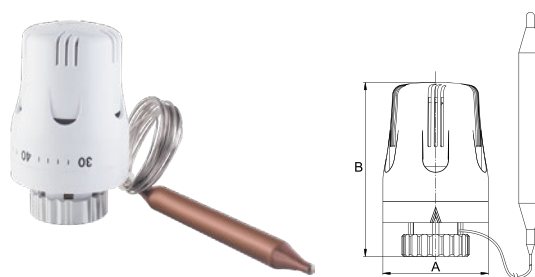

Artikel	Maße	Verpackung	A, mm	B, mm	Gewicht, g	Preis*
<b>PF RVT 662</b>	M30x1.5	50/1	51	84	145	€ 12,77

Bestimmt für die Aufrechterhaltung der hohen Temperatur des Wärmeträgers bei dessen Rücklauf (z.B., beim Einsatz der Feststoffkessel).  
 Typ des Thermoelements: Flüssigkeitstemperatursensor, Länge 110 mm, mit einem Kapillarrohr.  
 Temperatureinstellbereich: von 30°C bis 70°C

## Hülse für Tauchflüssigkeitstemperatursensor

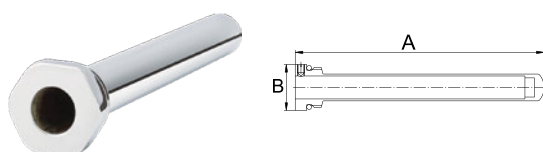

Artikel	Maße	Verpackung	A, mm	B, mm	Gewicht, g	Preis*
<b>PF MB 850</b>	1/2" x 130 mm	100/20	130	24	74	€ 5,19

Mit einem Dichtungsring, Sicherung- Feinstellschraube zur Sensorbefestigung  
 Innendurchmesser: 11,8 mm  
 Material: Kupfer (Mutter – Messing) verchromt

## Verteilerkugelhahn mit Verschraubung

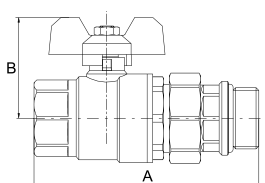

Artikel	Maße	Verpackung	A, mm	B, mm	Gewicht, g	Preis*
<b>PF MB 847.20</b>	3/4"	10/2	97	47,5	395	€ 11,48
<b>PF MB 847.25</b>	1"	10/2	96	52,5	520	€ 14,81
<b>PF MB 847.32</b>	1 1/4"	10/2	113	61	835	€ 25,12

Anschlussgewinde: zylindrisches Rohrgewinde DIN ISO 228-1  
Lieferumfang – 2 Kugelhähne: einer mit rotem Handgriff, anderer mit blauem  
Der Preis ist pro 1 Kugelhahn angegeben

## Verteilerkugelhahn mit Verschraubung und Thermometer

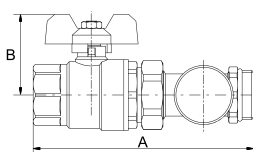

Artikel	Maße	Verpackung	A, mm	B, mm	Gewicht, g	Preis*
<b>PF MB 848.20</b>	3/4"	10/2	121	47,5	445	€ 16,88
<b>PF MB 848.25</b>	1"	10/2	136	52,5	590	€ 22,00
<b>PF MB 848.32</b>	1 1/4"	10/2	148	61	900	€ 31,62

Anschlussgewinde: zylindrisches Rohrgewinde DIN ISO 228-1  
Lieferumfang – 2 Kugelhähne: einer mit rotem Handgriff, anderer mit blauem  
Der Preis ist pro 1 Kugelhahn angegeben

## Eckkugelhahn mit Verschraubung und Thermometer

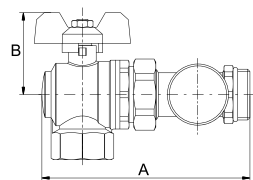

Artikel	Maße	Verpackung	A, mm	B, mm	Gewicht, g	Preis*
<b>PF MB 849.20</b>	3/4"	10/2	94	47,5	480	€ 18,18
<b>PF MB 849.25</b>	1"	10/2	111,5	52,5	740	€ 26,51
<b>PF MB 849.32</b>	1 1/4"	10/2	115	61	1080	€ 36,16

Anschlussgewinde: zylindrisches Rohrgewinde DIN ISO 228-1  
Lieferumfang – 2 Kugelhähne: einer mit rotem Handgriff, anderer mit blauem  
Der Preis ist pro 1 Kugelhahn angegeben

## Verteilerkugelhahn mit Verschraubung und Thermometer

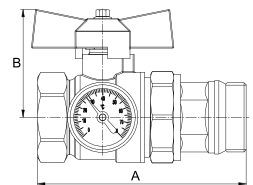

Artikel	Maße	Verpackung	A, mm	B, mm	Gewicht, g	Preis*
<b>PF MB 851.25</b>	1"	10/2	100,5	51	500	€ 20,32

Anschlussgewinde: zylindrisches Rohrgewinde DIN ISO 228-1  
Lieferumfang – 2 Kugelhähne: einer mit rotem Handgriff, anderer mit blauem  
Der Preis ist pro 1 Kugelhahn angegeben

## Eckkugelhahn mit Verschraubung und Thermometer

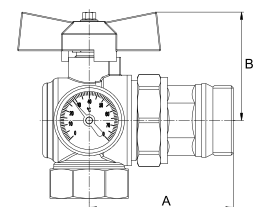

Artikel	Maße	Verpackung	A, mm	B, mm	Gewicht, g	Preis*
<b>PF MB 852.25</b>	1"	24/2	69	51	530	€ 21,95

Anschlussgewinde: zylindrisches Rohrgewinde DIN ISO 228-1  
Lieferumfang – 2 Kugelhähne: einer mit rotem Handgriff, anderer mit blauem  
Der Preis ist pro 1 Kugelhahn angegeben



## Verteilerkugelhahn Innen-/Außengewinde mit Überwurfmutter

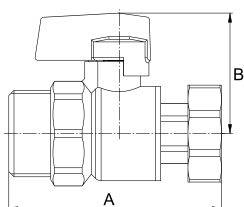

Artikel	Maße	Verpackung	A, mm	B, mm	Gewicht, g	Preis*
<b>PF MB 853.25</b>	1"	40/2	86	46	400	€ 12,08

Anschlussgewinde: zylindrisches Rohrgewinde DIN ISO 228-1  
Lieferumfang – 2 Kugelhähne: einer mit rotem Handgriff, anderer mit blauem  
Der Preis ist pro 1 Kugelhahn angegeben

## Verteilerkugelhahn Innen-/Innengewinde mit Überwurfmutter

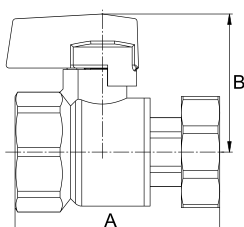
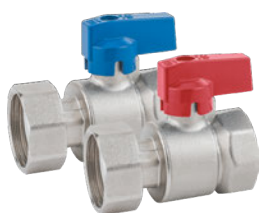

Artikel	Maße	Verpackung	A, mm	B, mm	Gewicht, g	Preis*
<b>PF MB 854.25</b>	1"	40/2	71	46	320	€ 9,60

Anschlussgewinde: zylindrisches Rohrgewinde DIN ISO 228-1  
Lieferumfang – 2 Kugelhähne: einer mit rotem Handgriff, anderer mit blauem  
Der Preis ist pro 1 Kugelhahn angegeben

## KFE-Kugelhahn

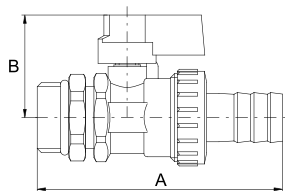

Artikel	Maße	Verpackung	A, mm	B, mm	Gewicht, g	Preis*
<b>PF BBC 399.10</b>	3/8"	120/12	72	30,5	125	€ 4,34
<b>PF BBC 399.15</b>	1/2"	120/12	73	30,5	135	€ 4,51

Roter und blauer Griff im Lieferumfang enthalten

## Ablaufventil mit Drehkappe

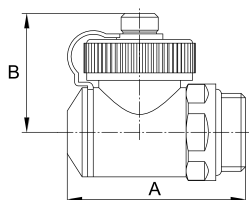

Artikel	Maße	Verpackung	A, mm	B, mm	Gewicht, g	Preis*
<b>PF MB 846.10</b>	3/8"	120/12	48	32	132	–
<b>PF MB 846.15</b>	1/2"	120/12	48	32	150	€ 5,73

## Verteiler-T-Stück für das Entlüftungventil und KFE-Hahn

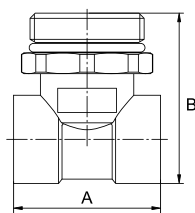

Artikel	Maße	Verpackung	A, mm	B, mm	Gewicht, g	Preis*
<b>PF MB 810</b>	3/4"x1/2"x3/8"	100/10	42,5	49	130	€ 4,48
<b>PF MB 811</b>	1"x1/2"x 1/2"	100/10	42,5	49	130	€ 4,34
<b>PF MB 812</b>	1 1/4"x1/2"x 1/2"	100/10	42,5	50	150	€ 5,29

## Endstück für Verteiler (T-Stück, Entlüftungsventil, KFE-Hahn)

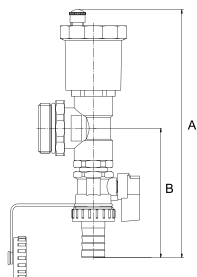

Artikel	Maße	Verpackung	A, mm	B, mm	Gewicht, g	Preis*
<b>PF MB 813</b>	3/4"	50/2	165	86	390	€ 13,59
<b>PF MB 814</b>	1"	50/2	165	86	400	€ 14,40
<b>PF MB 815</b>	1 1/4"	50/2	165	86	430	€ 15,18

Lieferumfang – zwei Baugruppen

In einer Baugruppe ist ein KFE-Hahn mit rotem Griff, in der anderen – mit einem blauen

Anschlussgewinde: zylindrisches Rohrgewinde DIN ISO 228-1

Der Preis gilt für eine Baugruppe

## Endstück für Verteiler (Entlüftungsventil mit integriertem Ablassventil)

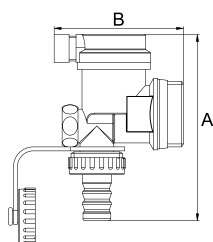

Artikel	Maße	Verpackung	A, mm	B, mm	Gewicht, g	Preis*
<b>PF MB 837.25</b>	1"	72/1	90	63	260	€ 10,21

Anschlussgewinde: zylindrisches Rohrgewinde DIN ISO 228-1

## Einstellventil mit Reduziernippel (Montageset)

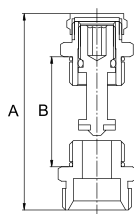

Artikel	Maße	Verpackung	A, mm	B, mm	Gewicht, g	Preis*
<b>PF MB 816</b>	1/2"x3/4"	150/15	75	42	127	€ 4,99

Durchsatzwert Kvs = 2,7 m³/St

Anschlussgewinde: zylindrisches Rohrgewinde DIN ISO 228-1

## Topmeter mit Reduziernippel (Monageset)

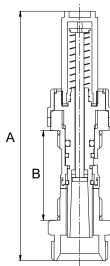

Artikel	Maße	Verpackung	A, mm	B, mm	Gewicht, g	Preis*
<b>PF MB 817</b>	1/2"x3/4"	100	117	42	135	€ 6,72

Durchsatzwert Kvs = 0,65 m³/St

Anschlussgewinde: zylindrisches Rohrgewinde DIN ISO 228-1

Skalbereich: 0 ~ 5 l/min

## Regelventil mit Reduziernippel (Montageset)

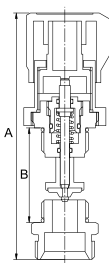

Artikel	Maße	Verpackung	A, mm	B, mm	Gewicht, g	Preis*
<b>PF MB 818</b>	1/2"x3/4"	100/10	110	42	165	€ 7,07

Durchsatzwert Kvs = 2,4 m³/St

Anschlussgewinde: zylindrisches Rohrgewinde DIN ISO 228-1

Anschluss des thermoelektrischen Antriebs möglich, mit Gewinde M30x1.5

## Durchgangsverteilerbypass, regulierbar

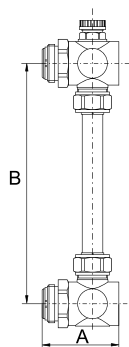

Artikel	Maße	Verpackung	A, mm	B, mm	Gewicht, g	Preis*
<b>PF MB 845.20</b>	3/4"	8/4	64	210	650	€ 27,63
<b>PF MB 845.25</b>	1"	8/4	67,5	210	910	€ 37,08

Dient der Aufrechterhaltung des Wärmeträgerumwälzung, auch wenn die Zirkulationsschleifen in Verteilern vollständig geschlossen sind. Das sorgt auch für den Schutz der Pumpenbaugruppe vor Überlastung.

Nennndruck PN: 10 bar

Max. Wärmeträgertemperatur: + 110°C

Anschlussgewinde: zylindrisches Rohrgewinde DIN ISO 228-1

Material: Messing verchromt CW617N (DIN EN 12165)

## Anschluss- Übergangsstutzen mit Dichtungsring und Überwurfmutter

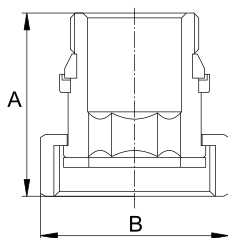

Artikel	Maße	Verpackung	A, mm	B, mm	Gewicht, g	Preis*
<b>PF TF 75</b>	1/2"x3/4"	180/10	43,5	33	70	€ 2,10
<b>PF TF 76</b>	3/4"x1"	120/5	45,5	39,5	106	€ 3,44
<b>PF TF 77</b>	1"x1 1/4"	60/5	49,5	49	184	€ 5,46
<b>PF TF 78</b>	1 1/4"x1 1/2"	40/2	55	55,5	310	€ 9,21
<b>PF TF 79</b>	1 1/2"x2"	20/1	59	70,5	370	€ 10,96
<b>PF TF 80</b>	2"x2 1/2"	10/1	63,5	87,5	600	€ 17,79

## Nippel mit Dichtungsringen

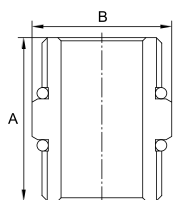

Artikel	Maße	Verpackung	A, mm	B, mm	Gewicht, g	Preis*
<b>PF MB 829.15</b>	1/2"	400/30	28	27	37	€ 1,19
<b>PF MB 829.20</b>	3/4"	250/25	36	30,8	78	€ 2,49
<b>PF MB 829.25</b>	1"	150/15	40	38,5	135	€ 4,56

## Reduzierstück mit Dichtungsring

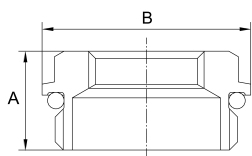

Artikel	Maße	Verpackung	A, mm	B, mm	Gewicht, g	Preis*
<b>PF MB 820</b>	3/4"AGx1/2"IG	250/50	17	30	28	€ 1,02
<b>PF MB 821</b>	1"AGx1/2"IG	250/40	18	38	50	€ 1,71
<b>PF MB 822</b>	1"AGx3/4"IG	250/30	18	38	38	€ 1,32
<b>PF MB 823</b>	1 1/4"AGx1/2"IG	150/15	22,5	48	120	€ 4,04

## Verteilerstopfen mit Dichtungsring

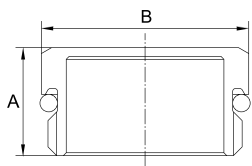

Artikel	Maße	Verpackung	A, mm	B, mm	Gewicht, g	Preis*
<b>PF MB 825</b>	1/2"AG	800/25	12	24	16	—
<b>PF MB 826</b>	3/4"AG	500/10	13,7	30	27	—
<b>PF MB 827</b>	1"AG	300/10	18,5	35,5	50	—
<b>PF MB 828</b>	1 1/4"AG	150/5	21,5	48	90	—

## Reduziernippel mit Dichtungsring

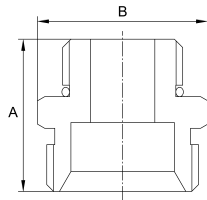

Artikel	Maße	Verpackung	A, mm	B, mm	Gewicht, g	Preis*
<b>PF MB 819</b>	1/2"x3/4"	400/40/10	26,5	29,5	55	€ 1,83

«Eurokonus»-Ausgang: G3/4" – 18  
Flacher Sitz

## Reduziernippel mit Dichtungsring

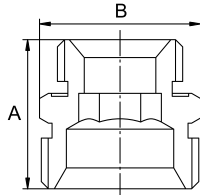

Artikel	Maße	Verpackung	A, mm	B, mm	Gewicht, g	Preis*
<b>PF MB 824</b>	1/2"x3/4"	400/40/10	25	27	45	€ 1,36

«Eurokonus»-Ausgang: G3/4" – 18  
Konischer Sitz

## Klemmringverschraubung mit Eurokonus für Metallverbundrohre

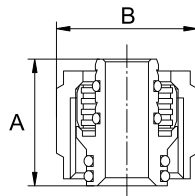

Artikel	Maße	Verpackung	A, mm	B, mm	Gewicht, g	Preis*
<b>PF MIP 270</b>	1/2"/15x16(2,0)	400/10	23,5	26	45	€ 1,44
<b>PF MIP 271</b>	3/4"/18x16(2,0)	300/10	24	33	68	€ 2,07
<b>PF MIP 272</b>	3/4"/18x20(2,0)	250/10	24	33	64	€ 2,07

## Verteileradapter für flache Einlage

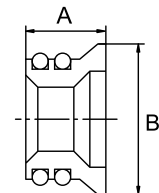

Artikel	Maße	Verpackung	A, mm	B, mm	Gewicht, g	Preis*
<b>PF MIG 273</b>	1/2"/15 mm	1500/25	10	18,8	9	€ 0,49
<b>PF MIG 274</b>	3/4"/18 mm	1200/25	10	24	13	€ 0,61

## Verteiler, Innen-/Innengewinde, einseitig

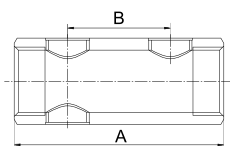

Anzahl seitlicher Ausgänge: 2 – 12  
 Achsabstand: 50 mm  
 Nenndruck PN: 16 bar  
 Mediumtemperatur: von -20°C bis +110°C  
 Material: Messing CW617N (DIN EN 12165)

Artikel	Maße	Verpackung	A, mm	B, mm	Gewicht, g	Preis*
PF MF 258.2	3/4" x 1/2"IG (2)	80	100	50	265	€ 7,63
PF MF 258.3	3/4" x 1/2"IG (3)	60	150	50	410	€ 11,74
PF MF 258.4	3/4" x 1/2"IG (4)	25	200	50	550	€ 16,08
PF MF 258.5	3/4" x 1/2"IG (5)	25	250	50	692	€ 20,22
PF MF 258.6	3/4" x 1/2"IG (6)	25	300	50	930	€ 24,49
PF MF 258.7	3/4" x 1/2"IG (7)	20	350	50	1090	€ 28,80
PF MF 258.8	3/4" x 1/2"IG (8)	20	400	50	1250	€ 32,99
PF MF 258.9	3/4" x 1/2"IG (9)	20	450	50	1410	€ 37,81
PF MF 258.10	3/4" x 1/2"IG (10)	15	500	50	1580	€ 42,12
PF MF 258.11	3/4" x 1/2"IG (11)	15	550	50	1740	€ 46,49
PF MF 258.12	3/4" x 1/2"IG (12)	15	600	50	1900	€ 50,80
PF MF 259.2	1" x 1/2" IG (2)	50	100	50	365	€ 9,84
PF MF 259.3	1" x 1/2"IG (3)	50	150	50	560	€ 15,23
PF MF 259.4	1" x 1/2"IG (4)	25	200	50	750	€ 20,73
PF MF 259.5	1" x 1/2"IG (5)	25	250	50	955	€ 26,12
PF MF 259.6	1" x 1/2"IG (6)	25	300	50	1165	€ 31,60
PF MF 259.7	1" x 1/2"IG (7)	15	350	50	1350	€ 37,08
PF MF 259.8	1" x 1/2"IG (8)	15	400	50	1540	€ 42,49
PF MF 259.9	1" x 1/2"IG (9)	15	450	50	1755	€ 48,58
PF MF 259.10	1" x 1/2"IG (10)	10	500	50	1905	€ 54,09
PF MF 259.11	1" x 1/2"IG (11)	10	550	50	2260	€ 59,72
PF MF 259.12	1" x 1/2"IG (12)	10	600	50	2470	€ 65,15

## Verteiler, Innen-/Innengewinde, zweiseitig

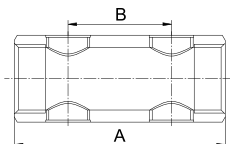

Anzahl seitlicher Ausgänge: 2 – 12  
 Achsabstand: 50 mm  
 Nenndruck PN: 16 bar  
 Mediumtemperatur: von -20°C bis +110°C  
 Material: Messing CW617N (DIN EN 12165)

Artikel	Maße	Verpackung	A, mm	B, mm	Gewicht, g	Preis*
PF MF 260.2	1" x 1/2"IG (2)	50	100	50	360	€ 9,28
PF MF 260.3	1" x 1/2"IG (3)	50	150	50	550	€ 14,23
PF MF 260.4	1" x 1/2"IG (4)	25	200	50	700	€ 19,15
PF MF 260.5	1" x 1/2"IG (5)	25	250	50	885	€ 24,19
PF MF 260.6	1" x 1/2"IG (6)	25	300	50	1070	€ 29,09
PF MF 260.7	1" x 1/2"IG (7)	15	350	50	1330	€ 34,23
PF MF 260.8	1" x 1/2"IG (8)	15	400	50	1510	€ 39,15
PF MF 260.9	1" x 1/2"IG (9)	15	450	50	1705	€ 44,17
PF MF 260.10	1" x 1/2"IG (10)	10	500	50	1900	€ 49,12
PF MF 260.11	1" x 1/2"IG (11)	10	550	50	2090	€ 54,28
PF MF 260.12	1" x 1/2"IG (12)	10	600	50	2280	€ 59,35
PF MF 261.2	1 1/4" x 1/2"IG (2)	50	100	50	466	€ 12,40
PF MF 261.3	1 1/4" x 1/2"IG (3)	25	150	50	685	€ 18,88
PF MF 261.4	1 1/4" x 1/2"IG (4)	25	200	50	920	€ 25,36
PF MF 261.5	1 1/4" x 1/2"IG (5)	15	250	50	1160	€ 31,79
PF MF 261.6	1 1/4" x 1/2"IG (6)	15	300	50	1440	€ 38,23
PF MF 261.7	1 1/4" x 1/2"IG (7)	15	350	50	1690	€ 44,78
PF MF 261.8	1 1/4" x 1/2"IG (8)	10	400	50	1930	€ 51,24
PF MF 261.9	1 1/4" x 1/2"IG (9)	10	450	50	2180	€ 58,13
PF MF 261.10	1 1/4" x 1/2"IG (10)	10	500	50	2420	€ 64,76
PF MF 261.11	1 1/4" x 1/2"IG (11)	10	550	50	2670	€ 71,31
PF MF 261.12	1 1/4" x 1/2"IG (12)	10	600	50	2910	€ 77,87

## Verteiler, Innen-/Innengewinde, zweiseitig, Messing vernickelt

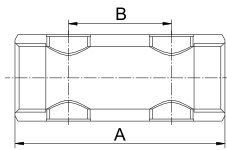

Anzahl seitlicher Ausgänge: 2 – 12  
 Achsabstand: 50 mm  
 Nenndruck PN: 16 bar  
 Mediumtemperatur: von -20°C bis +110°C  
 Material: Messing CW617N (DIN EN 12165)

Artikel	Maße	Verpackung	A, mm	B, mm	Gewicht, g	Preis*
<b>PF MF 260.2 DS</b>	1" x 1/2"IG (2)	50	100	50	360	€ 9,45
<b>PF MF 260.3 DS</b>	1" x 1/2"IG (3)	50	150	50	550	€ 14,45
<b>PF MF 260.4 DS</b>	1" x 1/2"IG (4)	25	200	50	700	€ 19,47
<b>PF MF 260.5 DS</b>	1" x 1/2"IG (5)	25	250	50	885	€ 24,46
<b>PF MF 260.6 DS</b>	1" x 1/2"IG (6)	25	300	50	1070	€ 29,50
<b>PF MF 260.7 DS</b>	1" x 1/2"IG (7)	15	350	50	1330	€ 34,89
<b>PF MF 260.8 DS</b>	1" x 1/2"IG (8)	15	400	50	1510	€ 39,91
<b>PF MF 260.9 DS</b>	1" x 1/2"IG (9)	15	450	50	1705	€ 44,98
<b>PF MF 260.10 DS</b>	1" x 1/2"IG (10)	10	500	50	1900	€ 50,51
<b>PF MF 260.11 DS</b>	1" x 1/2"IG (11)	10	550	50	2090	€ 55,62
<b>PF MF 260.12 DS</b>	1" x 1/2"IG (12)	10	600	50	2280	€ 60,71

## Verteilerhalter einseitig (Paar)

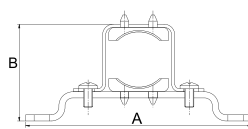

Artikel	Maße	Verpackung	A, mm	B, mm	Gewicht, g	Preis*
<b>PF MB 830</b>	3/4"	70	165	60	270	€ 2,95
<b>PF MB 831</b>	1"	70	165	67	290	€ 3,02
<b>PF MB 832</b>	1 1/4"	70	165	75	310	€ 3,02

Bestimmt zur Montage von Verteilern aus Messing und Edelstahl

## Verteilerhalter zweiseitig (Paar)

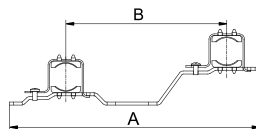

Artikel	Maße	Verpackung	A, mm	B, mm	Gewicht, g	Preis*
<b>PF MB 833</b>	3/4"	45	325	210	510	€ 4,65
<b>PF MB 834</b>	1"	35	330	210	540	€ 4,63
<b>PF MB 835</b>	1 1/4"	30	335	210	600	€ 4,73

Bestimmt zur Montage von Verteilern aus Messing und Edelstahl

## Verteilerhalter zweiseitig universellen (Paar)

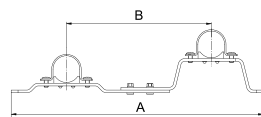

Artikel	Maße	Verpackung	A, mm	B, mm	Gewicht, g	Preis*
<b>PF MB 836</b>	1"	35	317 – 387	165 – 235	554	€ 4,73

Teleskopisch. Bestimmt zur Montage von Verteilern aus Messing und Edelstahl

## STEUERMODUL FÜR KOMBINIERTHE HEIZUNGSSYSTEME

Mit PROFACOR®-Einstellmodulen für kombinierte Heizsysteme wird eine separate Fußbodenheizungsschleife an ein bereits vorhandenes Heizkörpersystem angeschlossen. Mit solchen Modulen können Sie auf die Pumpenbaugruppe und den Verteiler verzichten.

### STEUERMODUL PF RVT 665

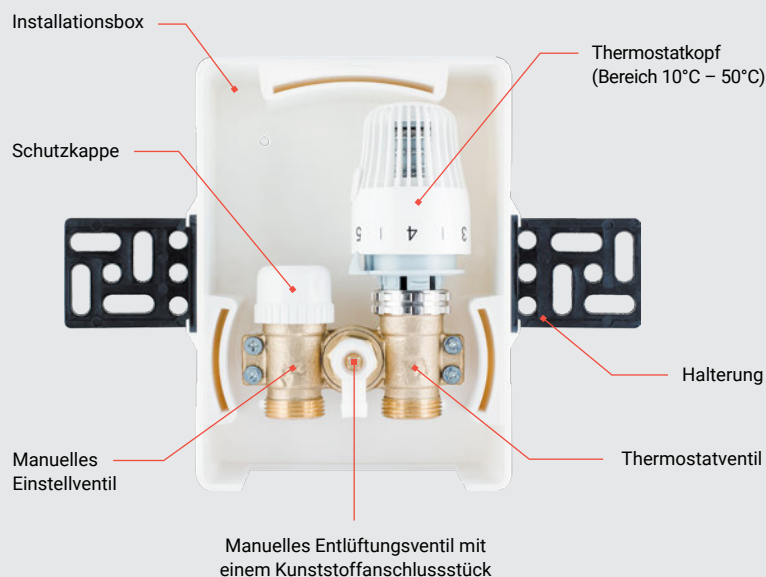

Das PF RVT 665-Modul steuert die Fußbodenheizung durch Begrenzung der Rücklauf-temperatur. Wird normalerweise in Kombination mit einem Heizkörper im selben Raum verwendet. Die Kontur der Fußbodenheizung deckt den Grundwärmebedarf und der Heizkörper regelt die Raumtemperatur.

Thermostatkopf und Thermostatventil dienen zur Begrenzung der Rücklauf-temperatur. Das manuelle Einstellventil dient zum primären Abgleich der Kontur eine Fußbodenheizung. Das Montageset enthält einen Schlüssel für die Entlüftung, einen Sechskantschlüssel für ein manuelles Einstellventil sowie einen Satz Schrauben und Unterlegscheiben für die Montage des Moduls.

### STEUERMODUL PF RVT 666

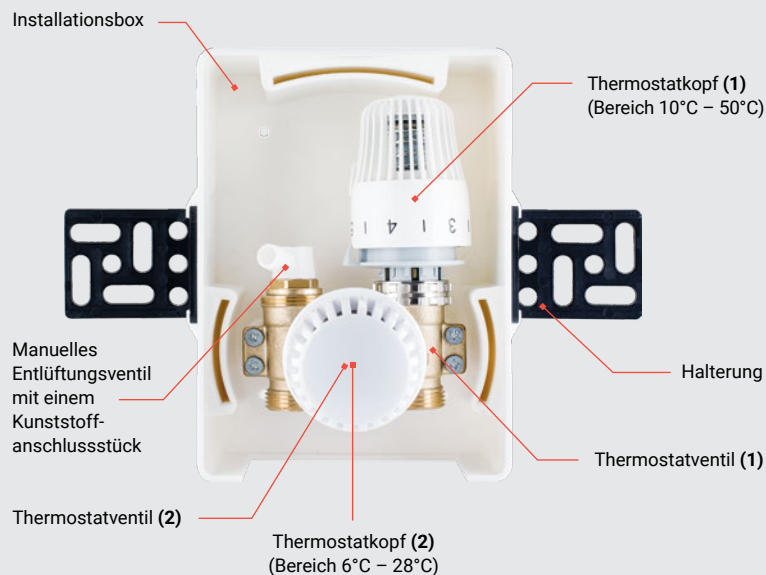

Das Modul PF RVT 666 dient zur Steuerung der Fußbodenheizung durch Begrenzung der Rücklauf-temperatur. Außerdem können Sie die Fußbodenheizung in Abhängigkeit von der Raumtemperatur einstellen. Es kann ohne Heizkörper verwendet werden, wenn die Wärmeübertragung einer Fußbodenheizung ausreicht.

Thermostatkopf und Thermostatventil (1) dienen zur Begrenzung der Rücklauf-temperatur. Mit dem Thermostatkopf und dem Thermostatventil (2) können Sie die Fußbodenheizung in Abhängigkeit von der Raumtemperatur einstellen. Das Set enthält einen Schlüssel für die Entlüftung und einen Satz Schrauben und Unterlegscheiben zur Montage des Moduls.

Beide Steuermodule (PF RVT 665 und PF RVT 666) sind mit einer manuellen Entlüftung mit integriertem Kunststoffanschluss ausgestattet, an den der Ablaufschlauch zum Ablassen der Flüssigkeit angeschlossen werden kann.

Mit den Einstellmodulen PF RVT 665 und PF RVT 666 wird die Fußbodenheizung in einem Raum mit einer Heizfläche von bis zu 20 m<sup>2</sup> gesteuert. Beide Module sind dafür ausgelegt, eine Schleife der Fußbodenheizung zu verbinden. Bei einer größeren Fläche ist es erforderlich, die Kontur einer Fußbodenheizung in zwei gleiche Schleifen aufzuteilen. In diesem Fall werden beide Schleifen über ein T-Stück mit dem Einstellmodul verbunden. Bei Verwendung eines Rohrs mit einem Innendurchmesser von 12 mm sollte die Länge einer Schleife der Fußbodenheizung 100 m nicht überschreiten.

**ANSCHLUSSANLEITUNG PF RVT 665 UND PF RVT 666**

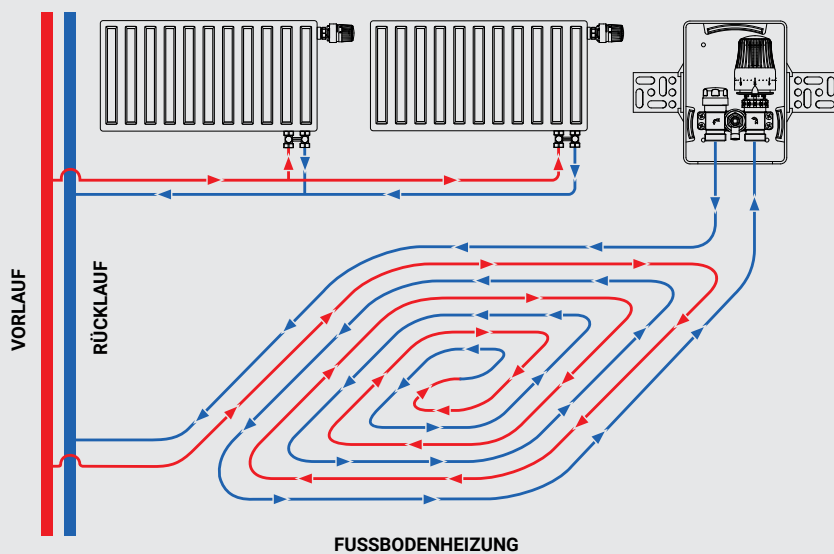

Die Verbindung der Kontur der Fussbodenheizung mit den Modulen PF RVT 665 und PF RVT 666 erfolgt mit Euroconus 3/4"-Verschraubungen. Der Einbaustelle der PF RVT 665 und PF RVT 666 wird so gewählt, dass der Wärmeträger zuerst durch die warme Fussbodenheizungsschleife und dann durch das Steuerungsmodul durchfließt.

Bei der Wahl des Installationsortes der Steuerungsmodule PF RVT 665 und PF RVT 666 ist zu berücksichtigen, dass sich der Thermostatkopf in ausreichendem Abstand zu externen Wärmeoder Kältequellen befindet. Es wird daher nicht empfohlen, das Modul in der Nähe von Heizkörpern, Rohrleitungen oder im Durchzug zu installieren. Es sollte auch Kontakt mit Sonne vermieden werden.

**Steuermodul für kombinierte Heizsysteme**

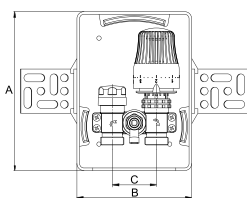
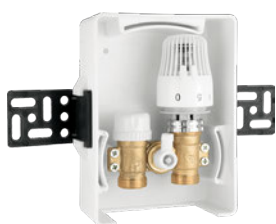

Artikel	Maße	Verpackung	A, mm	B, mm	C, mm	Gewicht, g	Preis*
<b>PF RVT 665</b>	3/4"	4/1	180	130	50	980	€ 42,32

Max. Betriebsdruck: 10 bar  
 Max. Druckabfall: 1 bar  
 Max. Temperatur des Wärmeträgers: 70°C  
 Temperatureinstellbereich der Rücklaufleitung: 10°C – 50°C  
 Einbautiefe: 60 mm

**Steuermodul für kombinierte Heizsysteme**

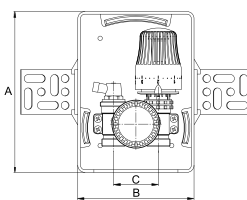

Artikel	Maße	Verpackung	A, mm	B, mm	C, mm	Gewicht, g	Preis*
<b>PF RVT 666</b>	3/4"	4/1	180	130	50	1100	€ 59,13

Max. Betriebsdruck: 10 bar  
 Max. Druckabfall: 1 bar  
 Max. Temperatur des Wärmeträgers: 70°C  
 Temperatureinstellbereich der Rücklaufleitung: 10°C – 50°C  
 Einstellbereich für Raumtemperatur: 6°C – 28°C  
 Einbautiefe: 60 mm



## MESSING-VERTEILER FÜR WASSERVERSORGUNG

Die PROFACTOR® Verteiler werden in Wasserversorgungssystemen, Radiatorenheizungen oder Fußbodenheizungen und zur Verteilung und Regelung des Mediums innerhalb des Systems eingesetzt. Die Einbaustelle werden an seitliche Ausgänge mittels der «Eurokonus»-Fittings 1/2" angeschlossen. Anschlussgewinde: zylindrisches Rohrgewinde DIN ISO 228-1.

### VERTEILER MIT KUGELHÄHNEN

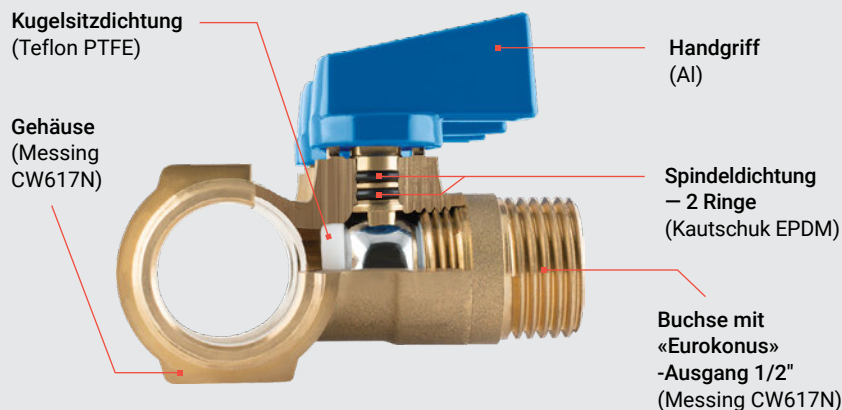

Die Verteiler PF MF 262, PF MF 263 ohne Absperr- und Einstellarmaturen verteilen beliebige Flüssigkeit zwischen den Verbrauchern. Es besteht aber keine Möglichkeit, einen einzelnen Verbraucher auszuwählen und dessen Wasser verbrauchseparat zu regulieren.

Die Verteiler 264, 265; PF MVP 266, 267 mit eingebauten Kugelhähnen verteilen Wasser zwischen den Verbrauchern und können jeden einzelnen Verbraucher davon trennen. Es besteht dabei aber keine Möglichkeit, an jedem Abzweig den Verbrauch zu regulieren. Die Trennung eines Verbrauchers erfolgt durch Sperren der Strömung über einen entsprechenden Abzweig mittels eines Kugelhahnes.

### VERTEILER MIT REGULIERVENTILEN

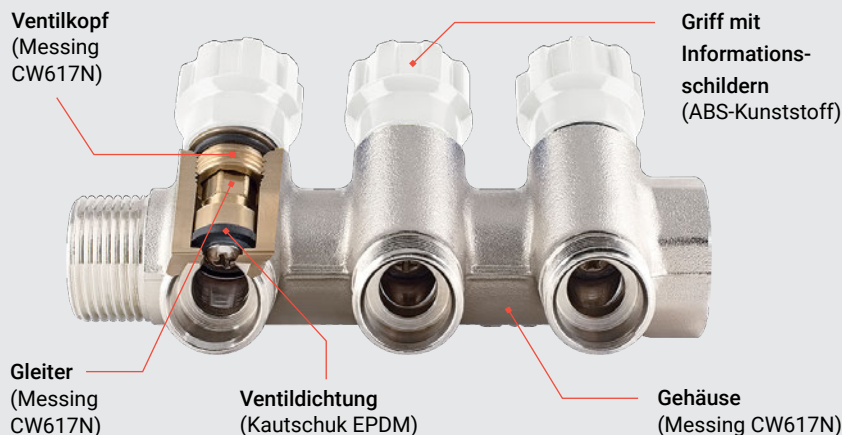

Die Verteiler PF MV 268, 269 mit eingebauten Regulierventilen verteilen Flüssigkeiten zwischen den Verbrauchern. Es besteht dabei auch die Möglichkeit, jeden einzelnen Verbraucher zu trennen und dessen Verbrauch separat regulieren und einstellen zu können.

Die Verteilergriffe mit Einstellventilen PF MV 268–269 sind mit Informationsschildern ausgestattet, im Ventilgriff eingebaut, auf dem die Farbe heißes/kaltes Wasser und die Bezeichnung des Verbrauchers angezeigt ist. Zweiseitiges Schild, rot/blau, dessen Platz geändert werden kann. Das Informationsschild enthält Informationen in zwei Sprachen. Jede Seite ermöglicht es, den richtigen Verbraucher zu wählen.



## Verteiler, Innen-/Außengewinde, Ausgänge mit Außengewinde

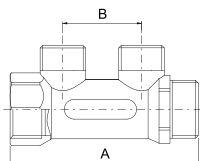

Anzahl seitlicher Ausgänge: 2 – 4  
Achsabstand: 38 mm  
Nennndruck PN: 16 bar  
Mediumtemperatur: von -20°C bis +110°C

Artikel	Maße	Verpackung	A, mm	B, mm	Gewicht, g	Preis*
PF MF 262.2	3/4" x 1/2"AG (2)	80/4	91,5	38	225	€ 6,89
PF MF 262.3	3/4" x 1/2"AG (3)	40/2	129,5	38	312	€ 9,55
PF MF 262.4	3/4" x 1/2"AG (4)	40/2	167,5	38	385	€ 11,82
PF MF 263.2	1" x 1/2"AG (2)	80/4	93	38	280	€ 8,58
PF MF 263.3	1" x 1/2"AG (3)	40/4	131	38	370	€ 11,35
PF MF 263.4	1" x 1/2"AG (4)	40/2	169	38	470	€ 14,40

## Verteiler, Innen-/Außengewinde mit Kugelhähnen (Rote und blaue Griffe gehören zum Lieferumfang)

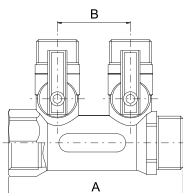
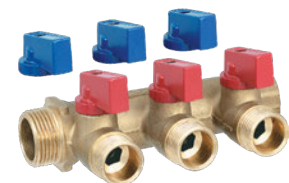

Anzahl seitlicher Ausgänge: 2 – 5  
Achsabstand: 36 mm  
Nennndruck PN: 10 bar  
Mediumtemperatur: von -20°C bis +100°C

Artikel	Maße	Verpackung	A, mm	B, mm	Gewicht, g	Preis*
PF MV 264.2	3/4" x 1/2"AG (2)	36/1	86	36	330	€ 10,72
PF MV 264.3	3/4" x 1/2"AG (3)	24/1	122	36	485	€ 15,37
PF MV 264.4	3/4" x 1/2"AG (4)	18/1	158	36	605	€ 20,00
PF MV 264.5	3/4" x 1/2"AG (5)	20/1	194	36	680	€ 22,97
PF MV 265.2	1" x 1/2"AG (2)	36/1	96	36	445	€ 14,01
PF MV 265.3	1" x 1/2"AG (3)	24/1	132	36	600	€ 19,22
PF MV 265.4	1" x 1/2"AG (4)	18/1	168	36	750	€ 24,46
PF MV 265.5	1" x 1/2"AG (5)	20/1	204	36	895	€ 22,10

## Verteiler, mit Kugelhähnen und Klemmringverschraubungen (Rote und blaue Griffe gehören zum Lieferumfang)

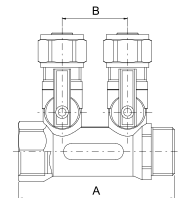
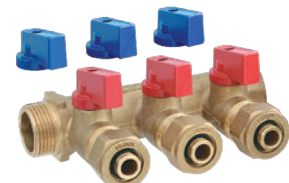

Anzahl seitlicher Ausgänge: 2 – 5  
Achsabstand: 36 mm  
Nennndruck PN: 10 bar  
Mediumtemperatur: von -20°C bis +100°C

Artikel	Maße	Verpackung	A, mm	B, mm	Gewicht, g	Preis*
PF MVP 266.2	3/4" x 16 (2)	36/1	86	36	410	€ 13,35
PF MVP 266.3	3/4" x 16 (3)	24/1	122	36	585	€ 19,42
PF MVP 266.4	3/4" x 16 (4)	18/1	158	36	770	€ 25,05
PF MVP 266.5	3/4" x 16 (5)	20/1	194	36	950	€ 32,11
PF MVP 267.2	1" x 16 (2)	24/1	96	36	510	€ 17,05
PF MVP 267.3	1" x 16 (3)	10/1	132	36	715	€ 23,90
PF MVP 267.4	1" x 16 (4)	10/1	168	36	910	€ 30,43
PF MVP 267.5	1" x 16 (5)	10/1	204	36	1100	€ 26,61

## Verteiler, Innen-/Außengewinde mit Regulierventilen

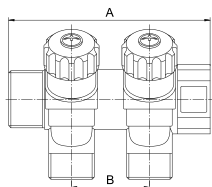

Artikel	Maße	Verpackung	A, mm	B, mm	Gewicht, g	Preis*
PF MV 268.2	3/4" x 1/2"AG (2)	36/1	93	36	340	€ 11,67
PF MV 268.3	3/4" x 1/2"AG (3)	24/1	129	36	475	€ 16,35
PF MV 268.4	3/4" x 1/2"AG (4)	18/1	165	36	615	€ 20,95
PF MV 269.2	1" x 1/2"AG (2)	36/1	95	36	420	€ 13,98
PF MV 269.3	1" x 1/2"AG (3)	24/1	131	36	593	€ 19,76
PF MV 269.4	1" x 1/2"AG (4)	18/1	167	36	783	€ 26,09

## Verteiler, Innen-/Außengewinde mit Regulierventilen und Klemmringverschraubungen

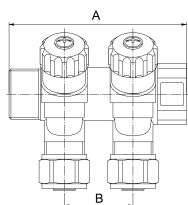

Anzahl seitlicher Ausgänge: 2 – 4  
Achsabstand: 36 mm  
Nennndruck PN: 10 bar  
Mediumtemperatur: von -20°C bis +95°C

Artikel	Maße	Verpackung	A, mm	B, mm	Gewicht, g	Preis*
PF MVP 268.2C	3/4" x 16 (2)	36/1	93	36	425	€ 14,55
PF MVP 268.3C	3/4" x 16 (3)	24/1	129	36	600	€ 20,59
PF MVP 268.4C	3/4" x 16 (4)	18/1	165	36	785	€ 26,78
PF MVP 269.2C	1" x 16 (2)	36/1	95	36	505	€ 16,88
PF MVP 269.3C	1" x 16 (3)	24/1	131	36	725	€ 24,46
PF MVP 269.4C	1" x 16 (4)	18/1	167	36	955	€ 32,89



**E**lemente der automatischen Steuerung von Regulierungsgeräten sind ein wichtiger Bestandteil der modernen Heizsysteme. Die Profactor Armaturen GmbH bietet Verbrauchern eine zuverlässige Automatisierung, welche die Heizsysteme effizient und genau regelt. Die vom Unternehmen vorgestellten Produkte haben Belastungen unter Laborbedingungen bestanden und die Einhaltung der europäischen Qualitätsstandards bestätigt.

Die Mess- und Prüfgeräte der Marke PROFACTOR® sind eine Garantie für das effektive und sichere Funktionieren von Rohrverbindungsstücken und Sanitär- und Heizungssystemen im Allgemeinen. Diese Produkte zeichnen sich durch Messgenauigkeit und hohe technische Eigenschaften aus, die einen langfristigen und effizienten Betrieb gewährleisten.



# AUTOMATISCHE SYSTEME UND MESSGERÄTE

# 7

98 – 107

- 100 MESSGERÄTE
- 103 THERMOELEKTRISCHE STELLANTRIEBE
- 104 ELEKTRISCHE STELLANTRIEBE
- 105 KONTAKTHERMOSTATE
- 106 RAUMTHERMOSTATE

## MESSGERÄTE

Die PROFACTOR®-Druckmessgeräte werden zur Druckmessung von flüssigen, gasförmigen, mäßig viskosen und unkristallisierbaren Medien, die nicht aggressiv auf Kupferlegierungen in Wasserversorgungs-, Kühlungs- und Heizungssystemen reagieren, eingesetzt. Sämtliche PROFACTOR®-Druckmessgeräte entsprechen den Anforderungen nach DIN EN 837-1. Zum Hauptbestandteil eines Druckmessgerätes gehört der Bourdonfeder, ein kreisförmig gebogenes Hohlrohr mit einem ovalförmigen Querschnitt. Der zu messende Mediumdruck wirkt auf die Innenseite des Bourdonfeder ein, wodurch der ovale Querschnitt eine runde Form annimmt. Dieses hat Ringspannungen zur Folge, welche die Feder geradebiegen.

Die PROFACTOR® Bimetall-Thermometer sind für die Messung von flüssigen und gasförmigen Medien bestimmt, die nicht aggressiv auf die Materialien der Bestandteile in Wasserversorgungs-, Kühlungs- und Heizungssystemen einwirken. Sämtliche PROFACTOR® Bimetallthermometer entsprechen den Anforderungen nach DIN EN 13190. Die PROFACTOR® Bimetallthermometer sind auf den Temperaturbereich von 0° bis +40°C eingestellt. Um die Zeigerposition justieren zu können, muss man die Einstellbuchse, die sich im Innern des Tauchrohres befindet, drehen. Dazu kann man einen Schlitzschraubendreher benutzen.

## Druckmessgerät d 53 mm, radialer Anschluss

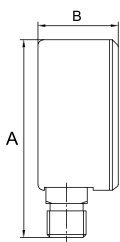

Artikel	Messbereich	Maße	Verpackung	A, mm	B, mm	Gewicht, g	Preis*
<b>PF SG 861-6</b>	0 – 6 bar	1/4"	100/1	69	28	74	€ 3,70
<b>PF SG 861-10</b>	0 – 10 bar	1/4"	100/1	69	28	74	€ 3,70
<b>PF SG 861-16</b>	0 – 16 bar	1/4"	100/1	69	28	74	€ 3,70

Meßgenauigkeitsklasse: 2.5 (nach EN 837-1)  
Schutzart: IP 31  
Mediumtemperatur: bis zu +80°C

## Druckmessgerät d 53 mm, radialer Anschluss

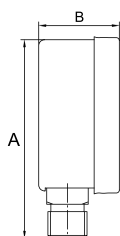

Artikel	Messbereich	Maße	Verpackung	A, mm	B, mm	Gewicht, g	Preis*
<b>PF SG 862-6</b>	0 – 6 bar	1/4"	100/1	70	27,5	82	€ 3,73

Meßgenauigkeitsklasse: 2.5 (nach EN 837-1)  
Schutzart: IP 31  
Mediumtemperatur: bis zu +80°C

## Druckmessgerät d 53 mm, axialer Anschluss

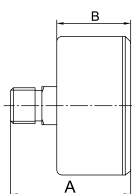

Artikel	Messbereich	Maße	Verpackung	A, mm	B, mm	Gewicht, g	Preis*
<b>PF SG 864</b>	0 – 6 bar	1/4"	40/1	44	25,5	72	€ 4,21

Meßgenauigkeitsklasse: 2.5 (nach EN 837-1)  
Schutzart: IP 31  
Mediumtemperatur: bis zu +80°C

## Bimetallthermometer d 40 mm, axialer Anschluss

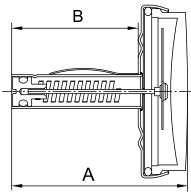

Artikel	Messbereich	Maße	Verpackung	A, mm	B, mm	Gewicht, g	Preis*
<b>PF SG 866</b>	0 – 80°C	d 8 mm	100/1	40	28	15	€ 3,05

Federblattspindel  
Meßgenauigkeitsklasse: 2 (DIN EN 13190)

## Tauchhülse mit dichtungsring für Thermometer PF SG 866

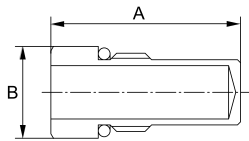

Artikel	Maße	Verpackung	A, mm	B, mm	Gewicht, g	Preis*
<b>PF SG 867</b>	1/4"	100/20	32	15,5	16	€ 0,68

Innendurchmesser: 9 mm  
Material: Messing CW614N

## Bimetallthermometer d 63 mm, axialer Anschluss

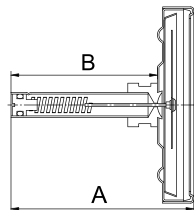

Artikel	Messbereich	Maße	Verpackung	A, mm	B, mm	Gewicht, g	Preis*
<b>PF SG 868</b>	0 – 120°C	d 9-14 mm	50/1	60	47	70	€ 4,12

Meßgenauigkeitsklasse: 2 (nach DIN EN 13190)  
Abnehmbare rote und blaue Griffe im Lieferumfang

## Bimetallthermometer d 63 mm, axialer Anschluss, Tauchhülse

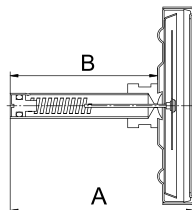

Artikel	Messbereich	Maße	Verpackung	A, mm	B, mm	Gewicht, g	Preis*
<b>PF SG 868-BP</b>	0 – 120°C	d 9-14 mm	50/1	60	47	105	€ 5,53

Meßgenauigkeitsklasse: 2 (no DIN EN 13190)  
Abnehmbare rote und blaue Griffe im Lieferumfang  
Tauchhülse PF SG 869 im Lieferumfang

## Tauchhülse für Thermometer PF SG 868

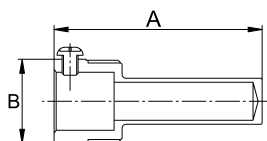

Artikel	Maße	Verpackung	A, mm	B, mm	Gewicht, g	Preis*
<b>PF SG 869</b>	1/2"	50/10	50	21	36	€ 1,36

Innendurchmesser: 9,5 mm  
Material: Messing CW614N

## Thermodruckmessgerät d 53 mm, radialer Anschluss

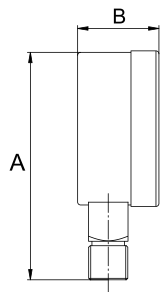

Artikel	Messbereich	Maße	Verpackung	A, mm	B, mm	Gewicht, g	Preis*
<b>PF SG 870-4</b>	4 bar, 0–120°C	1/4"	100/1	75,5	26	80	€ 7,11
<b>PF SG 870-6</b>	6 bar, 0–120°C	1/4"	100/1	75,5	26	80	€ 7,11
<b>PF SG 870-10</b>	10 bar, 0–120°C	1/4"	100/1	75,5	26	80	€ 7,11

Meßgenauigkeitsklasse Druckmessgerät: 2,5 (DIN EN 837-1)

Meßgenauigkeitsklasse Thermometer: 2 (DIN EN 13190)

Schutzart: IP 31

## Thermodruckmessgerät d 53 mm, axialer Anschluss

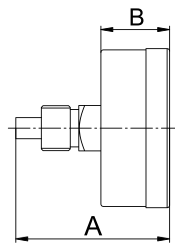

Artikel	Messbereich	Maße	Verpackung	A, mm	B, mm	Gewicht, g	Preis*
<b>PF SG 871-4</b>	4 bar, 0–120°C	1/4"	40/1	52	26,5	85	€ 7,53
<b>PF SG 871-6</b>	6 bar, 0–120°C	1/4"	40/1	52	26,5	85	€ 7,53
<b>PF SG 871-10</b>	10 bar, 0–120°C	1/4"	40/1	52	26,5	85	€ 7,53

Meßgenauigkeitsklasse Druckmessgerät: 2,5 (DIN EN 837-1)

Meßgenauigkeitsklasse Thermometer: 2 (DIN EN 13190)

Schutzart: IP 31

## Thermodruckmessgerät d 63 mm, radialer Anschluss

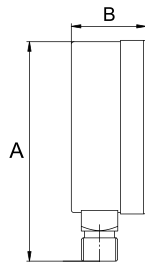

Artikel	Messbereich	Maße	Verpackung	A, mm	B, mm	Gewicht, g	Preis*
<b>PF SG 872-4</b>	4 bar, 0–120°C	1/4"	64/1	80,5	28	95	€ 7,60
<b>PF SG 872-6</b>	6 bar, 0–120°C	1/4"	64/1	80,5	28	95	€ 7,60
<b>PF SG 872-10</b>	10 bar, 0–120°C	1/4"	64/1	80,5	28	95	€ 7,60

Meßgenauigkeitsklasse Druckmessgerät: 2,5 (DIN EN 837-1)

Meßgenauigkeitsklasse Thermometer: 2 (DIN EN 13190)

Schutzart: IP 31

## Thermodruckmessgerät d 63 mm, axialer Anschluss

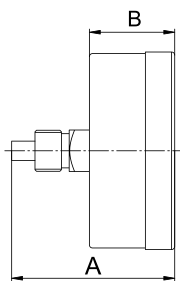

Artikel	Messbereich	Maße	Verpackung	A, mm	B, mm	Gewicht, g	Preis*
<b>PF SG 873-4</b>	4 bar, 0–120°C	1/4"	40/1	52,5	28,5	97	€ 7,97
<b>PF SG 873-6</b>	6 bar, 0–120°C	1/4"	40/1	52,5	28,5	97	€ 7,97
<b>PF SG 873-10</b>	10 bar, 0–120°C	1/4"	40/1	52,5	28,5	97	€ 7,97

Meßgenauigkeitsklasse Druckmessgerät: 2,5 (DIN EN 837-1)

Meßgenauigkeitsklasse Thermometer: 2 (DIN EN 13190)

Schutzart: IP 31

## THERMOELEKTRISCHE STELLANTRIEBE

Die thermoelektrischen PROFACTOR®-Stellantriebe sind für die Zweistellungsregelung in Heizungs- und Kaltwasserversorgungssystemen bestimmt. Oft kommen diese zur Zonenregulierung in Radiatoren- und Fußbodenheizungen zum Einsatz. Montagepositionen sind: Absperr- und Regulierventile der Verteiler, thermostatische Ventile der Heizkörper, Ventile für Fancoils und Zonenventile. Diese werden mittels eines Raumthermostats oder einer Sonderkontrolleinheit in Betrieb gesetzt. Sie zeichnen sich durch den geräuschlosen Betrieb und geringen Stromverbrauch aus. An sämtlichen thermoelektrischen PROFACTOR®-Stellantrieben werden Thermoelemente verwendet, hergestellt durch Vernet™.

### SCHALTPLAN

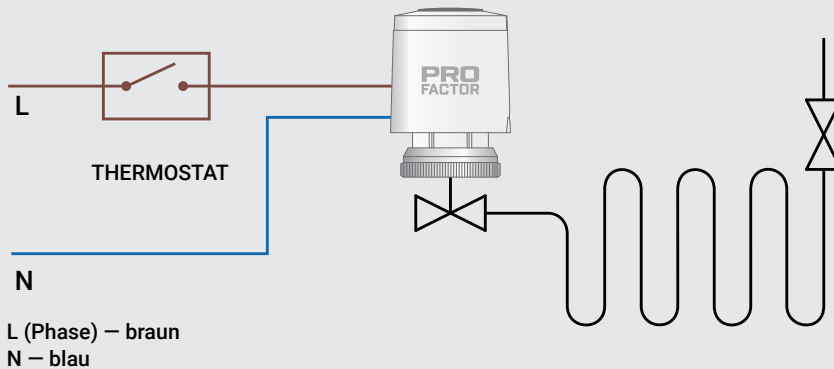

Alle thermoelektrischen Stellantriebe von PROFACTOR® sind normalerweise geschlossen (ohne Spannung geschlossen).

Wenn Spannung anliegt, wird das temperaturempfindliche Element erwärmt, das sich nach einer Zeitverzögerung ausdehnt und unter Überwindung des Widerstands der Arbeitsfeder eine gleichmäßige Öffnung gewährleistet.

Wenn die Spannung abgeschaltet wird, kühlt sich das temperaturempfindliche Element ab und wird nach einer Zeitverzögerung auf seine ursprüngliche Größe komprimiert, wodurch die Feder die bewegliche Plattform senkt und ein gleichmäßiger Verschluss erreicht wird.

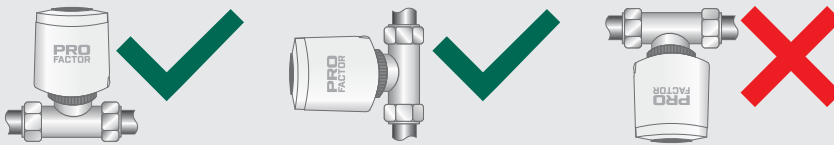

### Thermoelektrischer Stellantrieb normal geschlossen (diagnostizierbar)

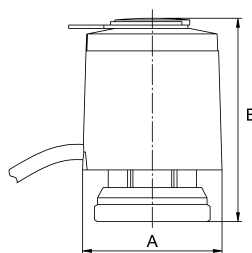

Artikel	Maße	Verpackung	A, mm	B, mm	Gewicht, g	Preis*
<b>PF TA 635</b>	M30x1.5	100/1	41	max. 62,5	110	€ 14,01

Leistungsaufnahme: 2,5 W  
Antriebsspindelvollhub: 4 mm  
Gesamtöffnungszeit /Gesamtschliesszeit: ~3-5 Minuten  
Spindelwirkungskraft: 90 – 125 N  
Betriebsspannung: AC 230V  
Kabellänge: 0,6 m

### Thermoelektrischer Stellantrieb normal geschlossen (diagnostizierbar)

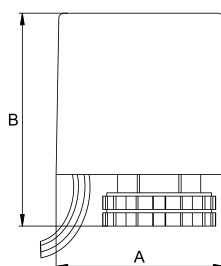

Artikel	Maße	Verpackung	A, mm	B, mm	Gewicht, g	Preis*
<b>PF TA 636</b>	M30x1.5	100/1	51	64,5	110	€ 14,01

Leistungsaufnahme: 2,5 W  
Antriebsspindelvollhub: 4 mm  
Gesamtöffnungszeit /Gesamtschliesszeit: ~3-5 Minuten  
Spindelwirkungskraft: 90 – 125 N  
Betriebsspannung: AC 230V  
Kabellänge: 0,6 m



## ELEKTRISCHE STELLANTRIEBE

Elektrische Stellantriebe von PROFACTOR® sind für die automatische Steuerung des Mischens und Trennens von Drei- und Vierwege-Mischventilen mit einem Durchmesser von DN 15 bis DN 50 ausgelegt. Die Verwendung elektrischer Antriebe gewährleistet die Einhaltung einer bestimmten Temperatur im Raum im Automatikmodus.

Elektrische Stellantriebe von PROFACTOR® werden auf modernen Anlagen eines führenden europäischen Herstellers von Erzeugnissen für die Automatisierung und Regelung vom Heizungs- und Kühlungsbetrieb hergestellt. Die vorgestellten Modelle der elektrischen Antriebe sind kompatibel mit den Mischventilen PF RVM 389 und PF RVM 390 (siehe S. 63), mit einer Schnellinstallationsgruppe PF PU 1052, PF PU 1052L (siehe S. 74), Pumpen-Mischeinheit PF MB 842 (siehe S. 82) sowie mit allen Mischventilen führender europäischer Hersteller.

### Elektrischer Stellantrieb 5/230 für Mischventile

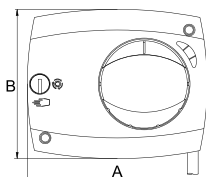

Artikel	Drehmoment	Verpackung	A, mm	B, mm	Gewicht, g	Preis*
<b>PF EA 651.AVC05</b>	5 Nm	24/1	101	84	530	€ 89,00

Drehzeit 90°: 120 s  
 Spannungsversorgung: 230 V ~, 50 Hz  
 Leistungsaufnahme: 2,5 VA  
 Stromkabellänge: 2 m  
 Schutzart: IP42 nach EN 60529  
 Steuert das Drehventil auf Befehl vom Regler oder vom Raumthermostat.

### Elektrischer Stellantrieb 6/230 mit integrierter programmierbarer Steuerung für Mischventile

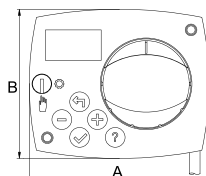

Artikel	Drehmoment	Verpackung	A, mm	B, mm	Gewicht, g	Preis*
<b>PF EA 652.ACC30</b>	6 Nm	12/1	101	84	710	€ 233,00

Drehzeit 90°: 120 s  
 Spannungsversorgung: 230 V ~, 50 Hz  
 Leistungsaufnahme: 1,5 VA  
 Stromkabellänge: 2 m  
 Schutzart: IP42 nach EN 60529  
 Art des Temperatursensors: Pt1000  
 Temperaturbereich der Sensoranwendung: von -25 °C bis +150 °C  
 Sensordrahtlänge: max 10 m  
 Monochrom-Display mit Hintergrundbeleuchtung.  
 Es verfügt über eine eigene integrierte programmierbare Steuerung mit Mikroprozessorsteuerung und erfordert keine zusätzliche Steuerungsautomatisierung.

### Elektrischer Stellantrieb ELODRIVE STM 10/230 mit integrierter Steuerung für Mischventile

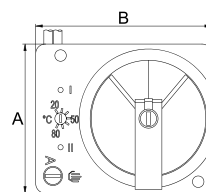

Artikel	Drehmoment	Verpackung	A, mm	B, mm	Gewicht, g	Preis*
<b>PF ED 80-01007</b>	10 Nm	20/1	93	81	495	€ 226,00

Drehzeit 90°: 135 s  
 Spannungsversorgung: 230 V ~, 50 Hz  
 Leistungsaufnahme: 3,5 VA  
 Stromkabellänge: 2 m  
 Schutzart: IP40 nach EN 60529  
 Art des Temperaturfühlers: NTC  
 Temperatursensormessungen: Ø 6 mm x 43 mm  
 Sensorkabellänge: 1 m  
 Es verfügt über eine eigene integrierte Steuerung und erfordert keine zusätzliche Steuerungsautomatisierung.

## KONTAKTTHERMOSTATE

Einpolige PROFACTOR®-Kontaktthermostate sind zur Kontrolle und Einschränkung der Temperatur bestimmt, in Rohrleitungen der Heizungs- und Warmwasserversorgungssysteme, durch Steuerung der Pumpen, Heißwasserbereiter, elektrothermische Antriebe usw., vorausgesetzt, dass das Slave-Gerät den technischen Daten und Eigenschaften des Thermostats entspricht.

Am häufigsten kommen diese bei den Fußbodenheizungen zum Einsatz, zum Schutz deren Kreise vor Überhitzung. Diese Thermostate sind mechanische Vorrichtungen mit Umschaltkontakten und verbrauchen keinen Strom. Die Montage in Feuchträumen und in aggressiven Medien ist ausgeschlossen. Der Thermostat kann die Kontakte öffnen oder schliessen, abhängig davon, ob die Mediumtemperatur steigt oder fällt (der Algorithmus ist beim Anschluss zu wählen).

### Thermostat mit Tauchfühler

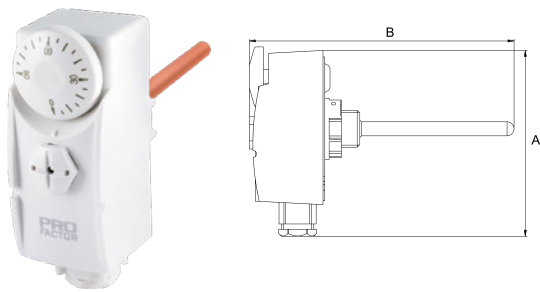

Artikel	Bereich t°C	Verpackung	A, mm	B, mm	Gewicht, g	Preis*
<b>PF TC 639W</b>	0 ~ 90	40/1	104	153	205	€ 11,57

Einsatz: Steuerung von Elementen in Heizungs- und Warmwasserversorgungssystemen.  
Thermoelement: dichte Kammer, gefüllt mit einer Flüssigkeit mit hohem thermischen Ausdehnungskoeffizient.  
Kontaktgruppe: 16A, 250V  
Temperaturdifferenz: 5°C  
Anschlussgewinde: 1/2"  
Maße des Tauchfühlers: Ø 8 mm, Länge – 100 mm

### Kontaktthermostat

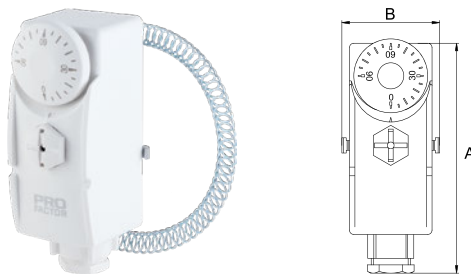

Artikel	Bereich t°C	Verpackung	A, mm	B, mm	Gewicht, g	Preis*
<b>PF TC 640W</b>	0 ~ 90	50/1	104	45	180	€ 10,65

Einsatz: Steuerung von Elementen in Heizungs- und Warmwasserversorgungssystemen.  
Thermoelement: dichte Kammer, gefüllt mit einer Flüssigkeit mit hohem thermischen Ausdehnungskoeffizient.  
Temperaturdifferenz: 5°C±3  
Kontaktgruppe: 16A, 250V  
Im Lieferumfang ist eine Stahlfeder zur Rohrmontage enthalten.

### Thermostat mit Tauchfühler und Kapillarrohr

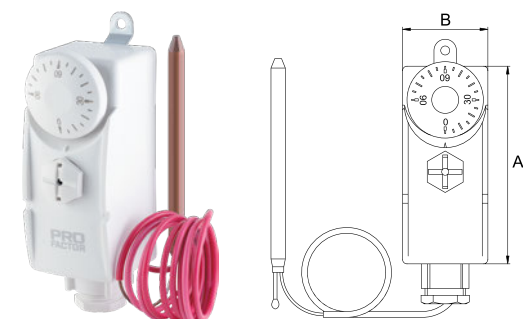

Artikel	Bereich t°C	Verpackung	A, mm	B, mm	Gewicht, g	Preis*
<b>PF TC 641W</b>	0 ~ 90	50/1	104	38	170	€ 10,96

Einsatz: Steuerung von Elementen in Heizungs- und Warmwasserversorgungssystemen.  
Thermoelement: dichte Kammer mit einem Kapillarrohr, gefüllt mit einer Flüssigkeit mit hohem thermischen Ausdehnungskoeffizient.  
Kontaktgruppe: 16A, 250V  
Temperaturdifferenz: 4°C±2  
Länge Kapillarrohr: 1,0 m

## RAUMTHERMOSTATE

Die PROFACTOR®-Raumthermostate sind zur automatischen Steuerung von Wasserheizungssystemen bestimmt, sowie zur Kontrolle und Aufrechterhaltung der vorgegebenen Innentemperatur. Anwendungen: Steuerung von Pumpen, Brennern, thermoelektrischen Antrieben zur Zweistellungsregelung der Ventile in Fußbodenheizungen, elektromagnetischen Ventilen, vorausgesetzt, dass das Slave-Gerät den technischen Daten und Eigenschaften des Thermostats entspricht. Die Montage in Feuchträumen und in aggressiven Medien ist ausgeschlossen.

### Raumthermostat

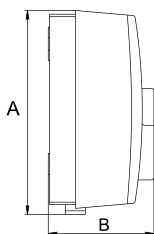

Artikel	Bereich t°C	Verpackung	A, mm	B, mm	Gewicht, g	Preis*
<b>PF TR 642</b>	10 ~ 30	50/1	80	42	170	€ 10,09

Zur Steuerung von Heiz- und Klimaanlage.  
 Temperatureinstellbereich: von +10°C bis +30°C  
 Kontaktgruppe: 16(4)A, 230V  
 LED-Schaltanzeige.  
 Manueller Powerschalter.

### Raumthermostat

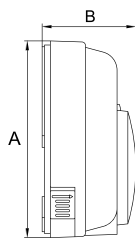

Artikel	Bereich t°C	Verpackung	A, mm	B, mm	Gewicht, g	Preis*
<b>PF TR 643</b>	10 ~ 30	50/1	83,5	40	165	€ 9,84

Zur Steuerung von Heiz- und Klimaanlage.  
 Temperatureinstellbereich: von +10°C bis +30°C  
 Kontaktgruppe: 10(3)A, 230V  
 LED-Schaltanzeige.  
 Manueller Powerschalter.

### Raumthermostat

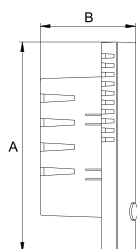

Artikel	Bereich t°C	Verpackung	A, mm	B, mm	Gewicht, g	Preis*
<b>PF TR 644</b>	10 ~ 30	20/1	86	39	175	€ 22,51

Zur Steuerung von Heiz- und Klimaanlage.  
 Temperatureinstellbereich: von +10°C bis +30°C  
 Versorgungsspannung: AC 230V, 50Hz (<1,5W)  
 max. Ausgang-Laststrom: 5A  
 Automatischer oder manueller Dreistufenmodus zur Lüftersteuerung.  
 Digitaler LCD-Bildschirm.  
 EIN- und AUS-Einstellungen im Bereich von 24 Stunden.

### Raumthermostat

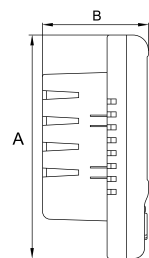

Artikel	Bereich t°C	Verpackung	A, mm	B, mm	Gewicht, g	Preis*
<b>PF TR 645</b>	20 ~ 70	20/1	86,5	41	170	€ 38,67

Es wird zur Steuerung von Elementen von Wasserheizungssystemen verwendet.  
 Integrierter Lufttemperatursensor und externer Fußbodenheizungssensor.  
 Temperaturregelbereich: + 20°C bis + 70°C  
 Versorgungsspannung: AC 230V, 50Hz  
 Maximaler Ausgangslaststrom: 2A  
 Externer Temperaturfühler: ø5 mm x 25 mm, Kabellänge 2 m  
 Digitaler LCD-Bildschirm.  
 Programmierung nach Stunden (6 Perioden pro Tag) und Wochentagen.



Raumthermostat mit dem Fühler der Wasserbodenheizung

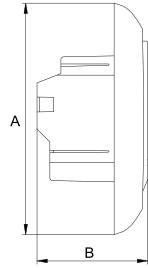

Artikel	Bereich t°C	Verpackung	A, mm	B, mm	Gewicht, g	Preis*
<b>PF TR 646</b>	15 ~ 90	20/1	90	43	165	€ 42,88

Einsatz: Steuerung der Elemente von Wasserbodenheizungen.  
 Eingebauter Lufttemperaturfühler und Fußbodenfernfühler.  
 Temperatureinstellbereich: von + 15°C bis + 90°C  
 Versorgungsspannung: AC 230V, 50Hz  
 max. Ausgang-Laststrom: 5A  
 Lufttemperaturfühler: ø5 mm x 25 mm, Kabellänge 3 m  
 Digitaler LCD-Bildschirm.  
 Programmierung nach Stunden (6 Perioden pro Tag) und Wochentagen.

Raumthermostat

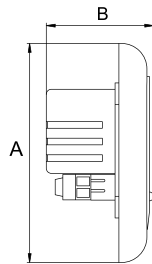

Artikel	Bereich t°C	Verpackung	A, mm	B, mm	Gewicht, g	Preis*
<b>PF TR 647</b>	5 ~ 35	50/1	86,5	41	140	-

Einsatz: Steuerung der Elemente von Wasserheizungssystemen.  
 Eingebauter Lufttemperaturfühler.  
 Der Anschluss eines Fernfühlers der Fußbodenheizung PF TR 650 ist möglich (separat zu erwerben).  
 Temperatureinstellbereich: von + 5°C bis + 35°C  
 Versorgungsspannung: 85-230VAC, 50/60Hz (<1W)  
 max. Ausgangslaststrom: 3A  
 Digitaler LCD-Bildschirm russifiziert.  
 Programmierung nach Stunden (6 Perioden pro Tag) und Wochentagen.

Raumthermostat

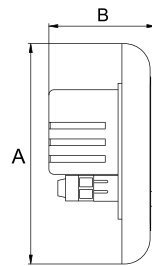

Artikel	Bereich t°C	Verpackung	A, mm	B, mm	Gewicht, g	Preis*
<b>PF TR 648</b>	5 ~ 35	50/1	86,5	40	140	-

Einsatz: Steuerung der Elemente von Wasserheizungssystemen.  
 Eingebauter Lufttemperaturfühler.  
 Der Anschluss eines Fernfühlers der Fußbodenheizung PF TR 650 ist möglich (separat zu erwerben).  
 Temperatureinstellbereich: von +5°C bis + 35°C  
 Versorgungsspannung: 85-230VAC, 50/60Hz (<1W)  
 max. Ausgangslaststrom: 3A  
 Digitaler LCD-Bildschirm.  
 Programmierung nach Stunden (6 Perioden pro Tag) und Wochentagen.

Raumthermostat

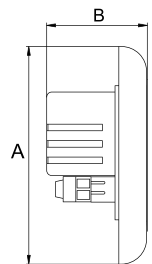

Artikel	Bereich t°C	Verpackung	A, mm	B, mm	Gewicht, g	Preis*
<b>PF TR 649</b>	5 ~ 35	50/1	86,5	40	150	-

Einsatz: Steuerung der Elemente von Wasserheizungssystemen.  
 Eingebauter Lufttemperaturfühler.  
 Der Anschluss eines Fernfühlers der Fußbodenheizung PF TR 650 ist möglich (separat zu erwerben).  
 Temperatureinstellbereich: von +5°C bis + 35°C  
 Versorgungsspannung: 85-230VAC, 50/60Hz (<1W)  
 max. Ausgangslaststrom: 3A  
 Digitaler LCD-Bildschirm.  
 Programmierung nach Stunden (6 Perioden pro Tag) und Wochentagen.

Temperaturfühler für Fußbodenheizung



Artikel	Bereich t°C	Verpackung	A, mm	B, mm	Gewicht, g	Preis*
<b>PF TR 650</b>	5 ~ 95	-	25	5	60	-

Für Raumthermostate PF TR 647, 648, 649.  
 Kabellänge: 3 m





**P**ROFACTOR®-Schraubfittings bieten ein breites Spektrum an Qualität, Zuverlässigkeit bei Installation und Betrieb. Dieses Produkt wird seit vielen Jahren in Wohn- und Industriegebäuden installiert und hat in vielen Ländern hervorragende Empfehlungen von Bau- und Installationsorganisationen erhalten. Aufgrund der Nachfrage des Marktes nach neuen Produkten, die eine einfache Installation und den Anschluss moderner Haushaltsgeräte ermöglichen, erweitert die Profactor Armaturen GmbH jährlich ihre Produktpalette.

Die Qualitätsmerkmale von PROFACTOR®-Schraubfittings sind auf die strikte Einhaltung der Produktionstechnologien und die Verwendung nur hochwertiger Materialien zurückzuführen.

8

# SCHRAUBFITTINGS

# 8

---

108 – 135



- 110 MESSING-SCHRAUBFITTINGS
- 119 MESSING-SCHRAUBFITTINGS VERNICKELT
- 127 MESSING-SCHRAUBFITTINGS VERCHROMT
- 131 FITTINGS FÜR HANDTUCHTROCKNER

## MESSING-SCHRAUBFITTINGS

Die PROFACOR®-Schraubfittings sind für lösbare Verbindungen bei der Montage aller Typen von Rohrleitungssystemen bestimmt. Diese werden unter Verwendung des Heißpressverfahrens aus Messing CW617N, in Übereinstimmung mit DIN EN 12165 hergestellt. Die Anschlusssteile der Fittings haben ein zylindrisches Zollgewinde nach DIN ISO 228/1. Die PROFACOR®-Fittings haben auch verstärkte Konfigurationen: mit stärkeren Wänden und Schultern. Am Aussengewinde der Fittings sind Einkerbungen zur besseren Haftung der Dichtungsmaterialien bei der Montage vorgesehen.

## Gewindedoppelnippel

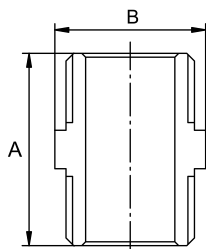

Artikel	Maße	Verpackung	A, mm	B, mm	Gewicht, g	Preis*
PF TF 1 B	3/8"	600/10	25	19,5	24	€ 0,71
PF TF 2 B	1/2"	550/10	28	24	30	€ 0,88
PF TF 3 B	3/4"	300/10	30	31	55	€ 1,61
PF TF 4 B	1"	160/5	33	38,5	90	€ 2,66
PF TF 5 B	1 1/4"	90/5	40,5	47,5	145	€ 4,41
PF TF 6 B	1 1/2"	50/2	46	54	220	€ 6,70
PF TF 7 B	2"	40/2	50	67,5	355	€ 10,82

## Verstärkter Gewindedoppelnippel

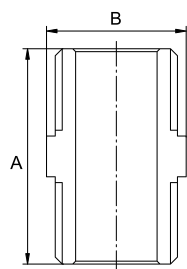

Artikel	Maße	Verpackung	A, mm	B, mm	Gewicht, g	Preis*
PF TF 8 B	1/2"	400/10	37	24	50	€ 1,49

## Gewindedoppelnippel, reduzierend

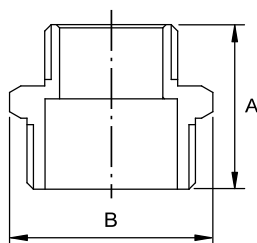

Artikel	Maße	Verpackung	A, mm	B, mm	Gewicht, g	Preis*
PF TF 11 B	1/2" x 1/4"	600/10	26,5	23,5	26	€ 0,78
PF TF 12 B	1/2" x 3/8"	600/10	26,5	23,5	28	€ 0,83
PF TF 13 B	3/4" x 1/2"	320/10	28,5	31	48	€ 1,39
PF TF 14 B	1" x 1/2"	220/5	31,5	38,5	77	€ 2,24
PF TF 15 B	1" x 3/4"	200/5	31,5	38,5	83	€ 2,46
PF TF 16 B	1 1/4" x 1/2"	110/5	36	47,5	122	€ 3,75
PF TF 17 B	1 1/4" x 3/4"	110/5	36	47,5	128	€ 3,90
PF TF 18 B	1 1/4" x 1"	110/5	38	47,5	130	€ 3,95
PF TF 19 B	1 1/2" x 3/4"	60/2	39,5	54	185	€ 5,63
PF TF 20 B	1 1/2" x 1"	80/2	41,5	54	190	€ 5,77
PF TF 21 B	1 1/2" x 1 1/4"	50/2	44	54	203	€ 6,16
PF TF 22 B	2" x 1"	40/2	44	67,5	305	€ 9,26
PF TF 23 B	2" x 1 1/4"	50/2	46,5	67,5	316	€ 9,60
PF TF 24 B	2" x 1 1/2"	40/2	48,5	67,5	330	€ 10,11

## Kappe mit Innengewinde

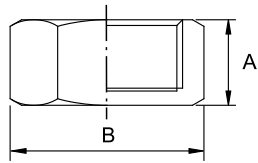

Artikel	Maße	Verpackung	A, mm	B, mm	Gewicht, g	Preis*
<b>PF TF 29 B</b>	3/8"IG	1000/25	12	22	14	€ 0,51
<b>PF TF 30 B</b>	1/2"IG	800/25	14	25,5	20	€ 0,61
<b>PF TF 31 B</b>	3/4"IG	480/10	14,5	32	35	€ 1,05
<b>PF TF 32 B</b>	1"IG	320/10	15,5	40	54	€ 1,63

## Stopfen mit Außengewinde

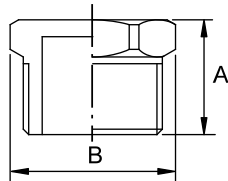

Artikel	Maße	Verpackung	A, mm	B, mm	Gewicht, g	Preis*
<b>PF TF 35 B</b>	1/2"AG	800/25	17	23,8	22	€ 0,63
<b>PF TF 36 B</b>	3/4"AG	450/10	17,5	31	37	€ 1,12
<b>PF TF 37 B</b>	1"AG	320/10	19,5	38	62	€ 1,88

## Stopfen mit Außengewinde und Dichtungsring

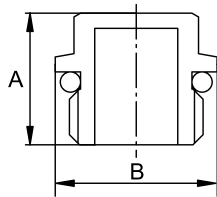

Artikel	Maße	Verpackung	A, mm	B, mm	Gewicht, g	Preis*
<b>PF TF 33R B</b>	1/4"AG	1200/25	13	16	9	€ 0,27
<b>PF TF 34R B</b>	3/8"AG	1000/25	13	20	14	€ 0,44
<b>PF TF 35R B</b>	1/2"AG	800/25	15	23,5	17	€ 0,54
<b>PF TF 36R B</b>	3/4"AG	500/10	16	30	29	€ 0,90
<b>PF TF 37R B</b>	1"AG	300/10	18,5	37	51	€ 1,58

## Gegenmutter

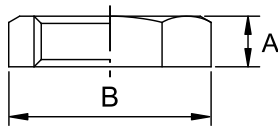

Artikel	Maße	Verpackung	A, mm	B, mm	Gewicht, g	Preis*
<b>PF TF 40 B</b>	1/2"	1200/25	7	28	13	€ 0,39
<b>PF TF 41 B</b>	3/4"	900/25	7,3	35	19	€ 0,58
<b>PF TF 42 B</b>	1"	600/25	8	43	29	€ 0,90
<b>PF TF 43 B</b>	1 1/4"	300/10	10	53	48	€ 1,53

## Gegenmutter mit Rand

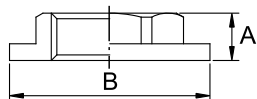

Artikel	Maße	Verpackung	A, mm	B, mm	Gewicht, g	Preis*
<b>PF TF 45 B</b>	1/2"	800/25	8	36	22	€ 0,68
<b>PF TF 46 B</b>	3/4"	400/25	8,5	44	37	€ 1,17
<b>PF TF 47 B</b>	1"	350/10	9	50	44	€ 1,39

## Muffe

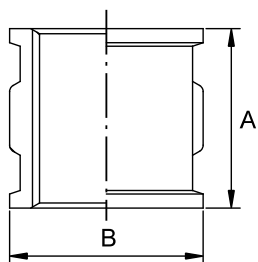

Artikel	Maße	Verpackung	A, mm	B, mm	Gewicht, g	Preis*
<b>PF TF 52 B</b>	1/2"	340/10	29	27,5	49	€ 1,41
<b>PF TF 53 B</b>	3/4"	180/10	32	34	77	€ 2,24
<b>PF TF 54 B</b>	1"	110/5	34	42	114	€ 3,39
<b>PF TF 55 B</b>	1 1/4"	70/2	41	51	170	€ 5,14
<b>PF TF 56 B</b>	1 1/2"	60/2	47	58	250	€ 7,55
<b>PF TF 57 B</b>	2"	20/2	57	71	442	€ 13,23



## Reduziermuffe

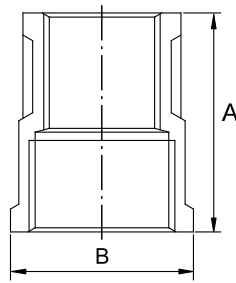

Artikel	Maße	Verpackung	A, mm	B, mm	Gewicht, g	Preis*
PF TF 62 B	1/2" x 3/8"	360/10	27	27	40	€ 1,24
PF TF 63 B	3/4" x 1/2"	240/10	29	34	64	€ 1,85
PF TF 64 B	1" x 1/2"	160/5	32	42	97	€ 2,85
PF TF 65 B	1" x 3/4"	140/5	34	42	103	€ 3,09
PF TF 66 B	1 1/4" x 1/2"	80/2	36	51	153	€ 4,65
PF TF 67 B	1 1/4" x 3/4"	80/2	37	51	157	€ 4,78
PF TF 68 B	1 1/4" x 1"	80/2	38	51	160	€ 4,87
PF TF 69 B	1 1/2" x 3/4"	70/2	40	58	222	€ 6,77
PF TF 70 B	1 1/2" x 1"	70/2	41	58	225	€ 6,85
PF TF 71 B	1 1/2" x 1 1/4"	60/2	44	58	225	€ 6,85
PF TF 72 B	2" x 1"	30/2	45	71	385	€ 11,74
PF TF 73 B	2" x 1 1/4"	30/2	48	71	380	€ 11,45
PF TF 74 B	2" x 1 1/2"	30/2	51	71	390	€ 11,77

## Reduzierstück, Innen-/Außengewinde

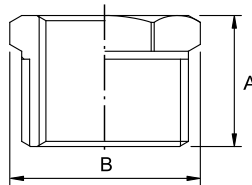

Artikel	Maße	Verpackung	A, mm	B, mm	Gewicht, g	Preis*
PF TF 81 B	1/2"AG x 1/4"IG	700/25	17	23,8	26	€ 0,80
PF TF 82 B	1/2"AG x 3/8"IG	700/25	17	23,8	18	€ 0,54
PF TF 83 B	3/4"AG x 1/2"IG	500/10	18	30,5	32	€ 0,97
PF TF 84 B	1"AG x 1/2"IG	300/10	19,5	38	74	€ 2,19
PF TF 85 B	1"AG x 3/4"IG	300/10	19,5	38	53	€ 1,56
PF TF 86 B	1 1/4"AG x 1/2"IG	160/5	24	47,8	126	€ 3,80
PF TF 87 B	1 1/4"AG x 3/4"IG	160/5	24	47,8	130	€ 3,92
PF TF 88 B	1 1/4"AG x 1"IG	160/5	24	47,8	108	€ 3,29
PF TF 89 B	1 1/2"AG x 3/4"IG	100/2	27,5	54	190	€ 5,63
PF TF 90 B	1 1/2"AG x 1"IG	100/2	27,5	54	183	€ 5,58
PF TF 91 B	1 1/2"AG x 1 1/4"IG	100/2	27,5	54	106	€ 3,24
PF TF 92 B	2"AG x 1"IG	60/2	30	67,5	310	€ 9,45
PF TF 93 B	2"AG x 1 1/4"IG	60/2	30	67,5	305	€ 9,11
PF TF 94 B	2"AG x 1 1/2"IG	60/2	30	67,5	252	€ 7,53

## Reduzierverlängerung, Innen-/Außengewinde

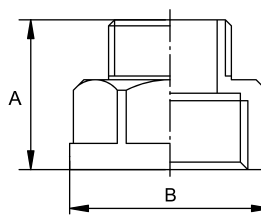

Artikel	Maße	Verpackung	A, mm	B, mm	Gewicht, g	Preis*
PF TF 102 B	1/2"IG x 1/4"AG - 15 mm	500/10	25,5	27,5	39	€ 1,17
PF TF 103 B	1/2"IG x 3/8"AG - 15 mm	500/10	25,5	27,5	39	€ 1,17
PF TF 104 B	3/4"IG x 1/2"AG - 15 mm	320/10	27	34	57	€ 1,66
PF TF 105 B	1"IG x 1/2"AG - 17 mm	160/5	29,5	42	82	€ 2,44
PF TF 106 B	1"IG x 3/4"AG - 17 mm	160/5	29,5	42	90	€ 2,73
PF TF 107 B	1 1/4"IG x 1/2"AG - 20 mm	70/2	32	50	127	€ 3,83
PF TF 108 B	1 1/4"IG x 3/4"AG - 20 mm	70/2	32	50	131	€ 4,00
PF TF 109 B	1 1/4"IG x 1"AG - 20 mm	70/2	34	50	136	€ 4,14
PF TF 111 B	1 1/2"IG x 1"AG - 25 mm	50/2	40	57	211	€ 6,43
PF TF 113 B	2"IG x 1"AG - 25 mm	40/2	45	70	357	€ 10,89

## Hahnverlängerung, Innen-/Außengewinde

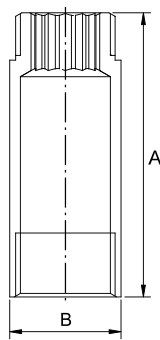

Artikel	Maße	Verpackung	A, mm	B, mm	Gewicht, g	Preis*
PF TF 100.10 B	1/2" - 10 mm	600/10	21,5	24,5	31	€ 0,90
PF TF 100.15 B	1/2" - 15 mm	420/10	26,5	24,5	40	€ 1,19
PF TF 100.20 B	1/2" - 20 mm	360/10	31,5	24,5	46	€ 1,36
PF TF 100.25 B	1/2" - 25 mm	300/10	36,5	24,5	53	€ 1,61
PF TF 100.32 B	1/2" - 32 mm	240/10	43,5	24,5	64	€ 1,88
PF TF 100.40 B	1/2" - 40 mm	200/10	51,5	24,5	78	€ 2,31
PF TF 100.50 B	1/2" - 50 mm	160/5	61,5	24,5	93	€ 2,80
PF TF 100.60 B	1/2" - 60 mm	150/5	71,5	24,5	110	€ 3,29
PF TF 100.70 B	1/2" - 70 mm	150/5	81,5	24,5	126	€ 3,75
PF TF 100.80 B	1/2" - 80 mm	120/5	91,5	24,5	140	€ 4,19
PF TF 100.90 B	1/2" - 90 mm	100/5	101,5	24,5	158	€ 4,78
PF TF 100.100 B	1/2" - 100 mm	100/5	111,5	24,5	173	€ 5,26
PF TF 100.150 B	1/2" - 150 mm	60/5	161,5	24,5	255	€ 7,77
PF TF 101.15 B	3/4" - 15 mm	300/10	27	30,5	58	€ 1,75
PF TF 101.25 B	3/4" - 25 mm	200/10	37	30,5	81	€ 2,46
PF TF 101.40 B	3/4" - 40 mm	150/5	52	30,5	118	€ 3,61

## Winkel mit Rand, Innen-/Innengewinde

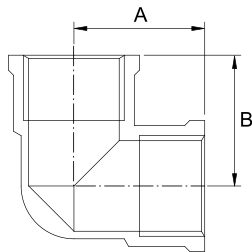

Artikel	Maße	Verpackung	A, mm	B, mm	Gewicht, g	Preis*
PF TF 121 B	1/2"	200/10	25	25	77	€ 2,27
PF TF 122 B	3/4" x 1/2"	150/5	27	27	92	€ 2,75
PF TF 123 B	3/4"	120/5	27	27	107	€ 3,14
PF TF 126 B	1"	60/5	32	32	190	€ 5,68
PF TF 127 B	1 1/4"	30/2	43	43	302	€ 9,11
PF TF 128 B	1 1/2"	20/1	50	50	478	€ 14,42
PF TF 129 B	2"	10/1	57	57	763	€ 23,00

## Winkel mit Rand, Innen-/Außengewinde

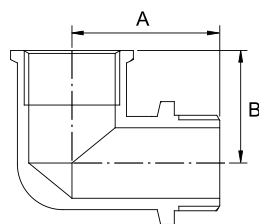

Artikel	Maße	Verpackung	A, mm	B, mm	Gewicht, g	Preis*
PF TF 131 B	1/2"	200/10	32	24	86	€ 2,51
PF TF 132 B	3/4" x 1/2"	150/5	36	27	107	€ 3,19
PF TF 133 B	3/4"	120/5	36	27	135	€ 4,04
PF TF 134 B	1" x 1/2"	90/5	40	32	171	€ 5,17
PF TF 135 B	1" x 3/4"	80/5	40	32	182	€ 5,51
PF TF 136 B	1"	60/5	42	32	235	€ 7,09

## Winkel ohne Rand, Innen-/Außengewinde

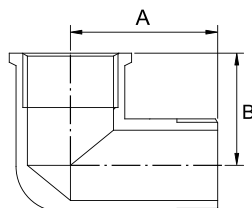

Artikel	Maße	Verpackung	A, mm	B, mm	Gewicht, g	Preis*
PF TF 131N B	1/2"	200/10	30	24	76	€ 2,19
PF TF 132N B	3/4" x 1/2"	150/5	34	27	105	€ 3,05
PF TF 133N B	3/4"	120/5	34	27	121	€ 3,58
PF TF 134N B	1" x 1/2"	90/5	38	32	160	€ 4,73
PF TF 135N B	1" x 3/4"	80/5	38	32	180	€ 5,34
PF TF 136N B	1"	60/5	40	32	210	€ 6,14

## Winkel Außen-/Außengewinde

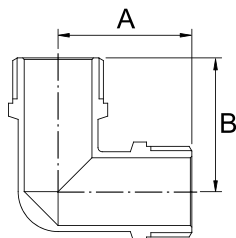

Artikel	Maße	Verpackung	A, mm	B, mm	Gewicht, g	Preis*
<b>PF TF 141 B</b>	1/2"	180/10	32	32	71	€ 2,10
<b>PF TF 142 B</b>	3/4"	120/5	36	36	114	€ 3,44
<b>PF TF 143 B</b>	1"	60/5	42	42	190	€ 5,75

## Wandwinkel, Innen-/Innengewinde

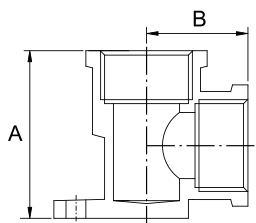

Artikel	Maße	Verpackung	A, mm	B, mm	Gewicht, g	Preis*
<b>PF TF 146 B</b>	1/2"	160/10	38	23	94	€ 2,83

## Wandwinkel, Innen-/Außengewinde

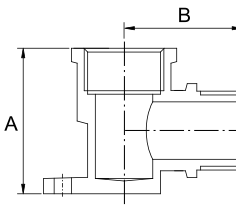

Artikel	Maße	Verpackung	A, mm	B, mm	Gewicht, g	Preis*
<b>PF TF 147 B</b>	1/2"	160/10	38	31	99	€ 3,00

## T-Stück, Innen-/Innen-/Innengewinde

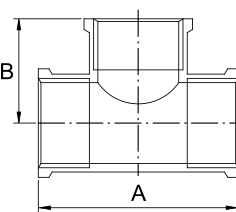

Artikel	Maße	Verpackung	A, mm	B, mm	Gewicht, g	Preis*
<b>PF TF 151 B</b>	1/2"	140/10	50	25	93	€ 2,68
<b>PF TF 152 B</b>	3/4" x 1/2" x 3/4"	90/5	50	27	120	€ 3,63
<b>PF TF 153 B</b>	3/4"	90/5	54	27	138	€ 4,09
<b>PF TF 154 B</b>	1" x 1/2" x 1"	60/5	54	32	193	€ 5,82
<b>PF TF 155 B</b>	1" x 3/4" x 1"	50/5	60	32	220	€ 6,65
<b>PF TF 156 B</b>	1"	40/5	64	32	252	€ 7,60
<b>PF TF 160 B</b>	1" x 1/4" x 1"	60/2	54	25	193	€ 6,04
<b>PF TF 161 B</b>	1 1/4" x 3/4" x 1 1/4"	30/2	69	43	382	€ 11,65
<b>PF TF 162 B</b>	1 1/4" x 1" x 1 1/4"	20/2	77	43	426	€ 12,99
<b>PF TF 157 B</b>	1 1/4"	20/2	86	43	455	€ 13,86
<b>PF TF 158 B</b>	1 1/2"	14/1	100	50	730	€ 22,24
<b>PF TF 159 B</b>	2"	10/1	114	57	1070	€ 32,31

## T-Stück, Außen-/Außen-/Außengewinde

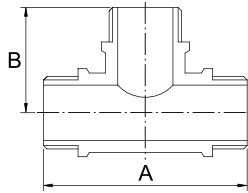

Artikel	Maße	Verpackung	A, mm	B, mm	Gewicht, g	Preis*
<b>PF TF 170 B</b>	1/2"	180/10	58	30	90	€ 2,70
<b>PF TF 171 B</b>	3/4"	100/5	64	32	141	€ 4,29

## T-Stück, Innen-/Außen-/Innengewinde

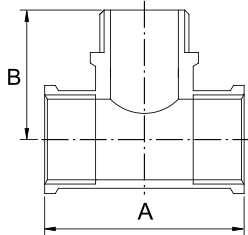

Artikel	Maße	Verpackung	A, mm	B, mm	Gewicht, g	Preis*
<b>PF TF 172 B</b>	1/2"	140/10	50	33	98	€ 2,90
<b>PF TF 173 B</b>	3/4"	90/5	54	35	150	€ 4,58

## T-Stück, Innen-/Außen-/Außengewinde

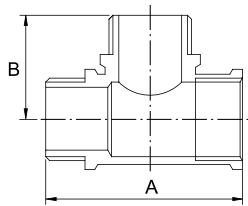

Artikel	Maße	Verpackung	A, mm	B, mm	Gewicht, g	Preis*
<b>PF TF 174 B</b>	1/2"	140/10	52	30	113	€ 3,36
<b>PF TF 175 B</b>	3/4"	90/5	57	34	158	€ 4,82

## T-Stück, Innen-/Innen-/Außengewinde

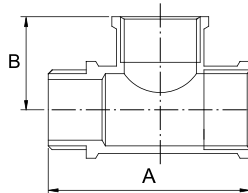

Artikel	Maße	Verpackung	A, mm	B, mm	Gewicht, g	Preis*
<b>PF TF 176 B</b>	1/2"	140/10	55	25	103	€ 3,07
<b>PF TF 177 B</b>	3/4"	90/5	60	27	153	€ 4,56

## T-Stück, Außen-/Innen-/Außengewinde

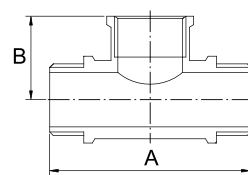

Artikel	Maße	Verpackung	A, mm	B, mm	Gewicht, g	Preis*
<b>PF TF 178 B</b>	1/2"	140/10	56	24	118	€ 3,53
<b>PF TF 179 B</b>	3/4"	90/5	64	25	200	€ 6,09

## T-Stück für Druckmessgerät, Thermometer 1/4", mit Stopfen, Innen-/Innen-/Außengewinde

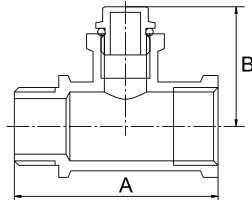

Artikel	Maße	Verpackung	A, mm	B, mm	Gewicht, g	Preis*
<b>PF TF 169 B</b>	1/2"IG x 1/4"IG x 1/2"AG	140/10	55	32,5	104	€ 3,17

## Kreuzstück mit Innengewinde

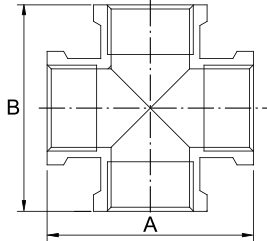

Artikel	Maße	Verpackung	A, mm	B, mm	Gewicht, g	Preis*
<b>PF TF 180 B</b>	1/2"	100/5	50	50	110	€ 3,29
<b>PF TF 181 B</b>	3/4"	60/5	54	54	170	—
<b>PF TF 182 B</b>	1"	30/2	64	64	300	—

## Verbindung mit Überwurfmutter, lösbar, Innen-/Innengewinde

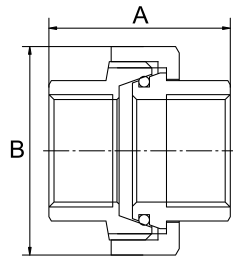

Artikel	Maße	Verpackung	A, mm	B, mm	Gewicht, g	Preis*
<b>PF TF 184.15 B</b>	1/2"	120/10	36,5	39,5	118	€ 3,53
<b>PF TF 184.20 B</b>	3/4"	70/5	42,5	49	210	€ 6,24
<b>PF TF 184.25 B</b>	1"	30/5	48,5	55,5	290	€ 8,62
<b>PF TF 184.32 B</b>	1 1/4"	20/2	55	70,5	520	€ 15,64
<b>PF TF 184.40 B</b>	1 1/2"	15/1	58,5	87,5	795	€ 24,12
<b>PF TF 184.50 B</b>	2"	8/1	67	101,5	1220	€ 37,01

## Verschraubung, lösbar, Innen-/Außengewinde

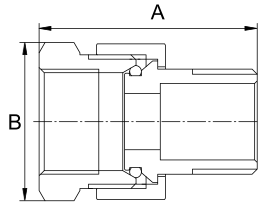

Artikel	Maße	Verpackung	A, mm	B, mm	Gewicht, g	Preis*
<b>PF TF 185 B</b>	1/2"	180/10	42	33	101	€ 2,97
<b>PF TF 186 B</b>	3/4"	120/5	47	41	164	€ 4,92
<b>PF TF 187 B</b>	1"	60/5	55	49	282	€ 8,45
<b>PF TF 188 B</b>	1 1/4"	40/2	64	56,5	400	€ 12,18
<b>PF TF 189 B</b>	1 1/2"	20/1	69	70,5	595	€ 18,47
<b>PF TF 190 B</b>	2"	10/1	74,5	86,5	940	€ 29,16

## Eckverschraubung, lösbar, Außen-/Innengewinde

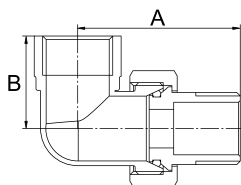

Artikel	Maße	Verpackung	A, mm	B, mm	Gewicht, g	Preis*
<b>PF TF 191 B</b>	1/2"	120/10	46	25	122	€ 3,70
<b>PF TF 192 B</b>	3/4"	70/5	54	32	210	€ 6,33
<b>PF TF 193 B</b>	1"	30/5	69	38	340	€ 10,26
<b>PF TF 194 B</b>	1 1/4"	20/2	80	45	550	—

## Wasserzählerverschraubung

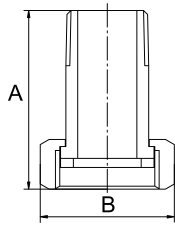

Artikel	Maße	Verpackung	A, mm	B, mm	Gewicht, g	Preis*
<b>PF TF 200</b>	3/4"IG x 1/2"AG	150/10	45,9	33,8	71	€ 2,19

Die Überwurfmutter der Verschraubung hat eine Plombierungsöffnung.

## Set, Wasserzählerverschraubung

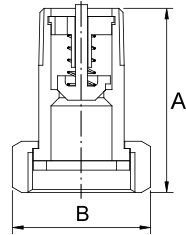

Artikel	Maße	Verpackung	A, mm	B, mm	Gewicht, g	Preis*
<b>PF TF 201</b>	3/4"IG x 1/2"AG	100/10 paare	45,5	33,8	152	€ 4,97

Das Set besteht aus zwei Verschraubungen: eine hat ein eingebautes Rücklaufventil. Die Überwurfmutter der Verschraubung haben je eine Plombierungsöffnung.

## Schottverschraubung mit Dichtung (Linkes Gewinde)

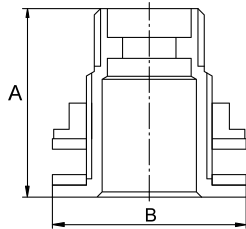

Artikel	Maße	Verpackung	A, mm	B, mm	Gewicht, g	Preis*
<b>PF TF 197.15</b>	1/2"	150/10	36	37	77	€ 2,39
<b>PF TF 197.20</b>	3/4"	140/10	37,5	43	108	€ 3,36
<b>PF TF 197.25</b>	1"	80/10	39,5	52	160	€ 4,97

Das Linksgewinde der Spannmutter verhindert, dass sich die Verbindung des Produkts mit der Tankwand löst, nachdem das Anbauteil montiert wurde.

## Schottverschraubung mit Dichtung

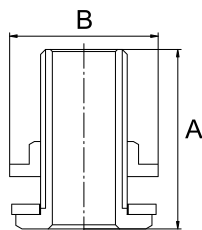

Artikel	Maße	Verpackung	A, mm	B, mm	Gewicht, g	Preis*
<b>PF TF 202</b>	1/2"	150/10	43,5	36	78	€ 2,41

## Abzweigflansch für Rohre

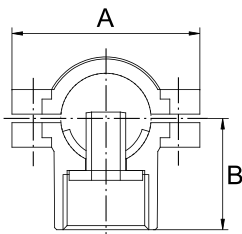

Artikel	Maße	Verpackung	A, mm	B, mm	Gewicht, g	Preis*
<b>PF TF 215</b>	1/2" x 1/2"IG	40/1	46	27,3	182	€ 5,38
<b>PF TF 216</b>	3/4" x 1/2"IG	40/1	53	32	225	€ 6,99

## Flexschlauchstutzen, Innengewinde

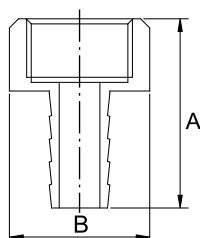

Artikel	Maße	Verpackung	A, mm	B, mm	Gewicht, g	Preis*
PF TF 205.09	1/2"IG x 9 mm	450/10	37,5	27,3	35	€ 1,15
PF TF 205.12	1/2"IG x 12 mm	400/10	37,5	27,3	37	€ 1,12
PF TF 205.14	1/2"IG x 14 mm	400/10	37,5	27,3	39	€ 1,19
PF TF 205.16	1/2"IG x 16 mm	350/10	37,5	27,3	41	€ 1,27
PF TF 205.18	1/2"IG x 18 mm	350/10	37,5	27,3	44	€ 1,39
PF TF 205.20	1/2"IG x 20 mm	300/10	37,5	27,3	46	€ 1,46
PF TF 205.25	1/2"IG x 25 mm	250/10	36	29	54	€ 1,71
PF TF 206.18	3/4"IG x 18 mm	240/10	37,5	34	56	€ 1,73
PF TF 206.20	3/4"IG x 20 mm	240/10	37,5	34	59	€ 1,85

## Flexschlauchstutzen, Aussengewinde

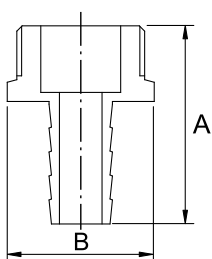

Artikel	Maße	Verpackung	A, mm	B, mm	Gewicht, g	Preis*
PF TF 207.09	1/2"AG x 9 mm	500/10	39,5	23,8	31	€ 0,97
PF TF 207.12	1/2"AG x 12 mm	500/10	39,5	23,8	34	€ 1,05
PF TF 207.14	1/2"AG x 14 mm	500/10	39,5	23,8	35	€ 1,07
PF TF 207.16	1/2"AG x 16 mm	400/10	39,5	23,8	38	€ 1,19
PF TF 207.18	1/2"AG x 18 mm	400/10	39,5	23,8	40	€ 1,27
PF TF 207.20	1/2"AG x 20 mm	350/10	39,5	23,8	41	€ 1,32
PF TF 207.25	1/2"AG x 25 mm	250/10	38,5	29	43	€ 1,36
PF TF 208.18	3/4"AG x 18 mm	240/10	39,5	30,5	48	€ 1,49
PF TF 208.20	3/4"AG x 20 mm	240/10	39,5	30,5	50	€ 1,58

## Flexschlauchstutzen, mit Überwurfmutter und Dichtungseinlage

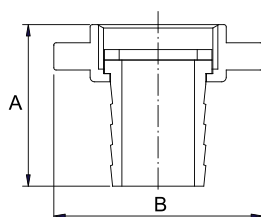

Artikel	Maße	Verpackung	A, mm	B, mm	Gewicht, g	Preis*
PF TF 212.09	1/2"IG x 9 mm	450/10	32	40	27	€ 0,85
PF TF 212.12	1/2"IG x 12 mm	400/10	32	40	29	€ 0,93
PF TF 212.14	1/2"IG x 14 mm	400/10	32	40	30	€ 1,00
PF TF 212.16	1/2"IG x 16 mm	350/10	32	40	32	€ 1,02
PF TF 213.14	3/4"IG x 14 mm	250/10	34	46	35	€ 1,15
PF TF 213.16	3/4"IG x 16 mm	250/10	34	46	37	€ 1,22
PF TF 213.18	3/4"IG x 18 mm	240/10	34	46	36	€ 1,15
PF TF 213.20	3/4"IG x 20 mm	240/10	34	46	40	€ 1,24
PF TF 214.20	1"IG x 20 mm	200/5	36	55	59	€ 1,88
PF TF 214.25	1"IG x 25 mm	200/5	36	55	61	€ 1,95

## Rohrdoppelnippel



Artikel	Maße	Verpackung	A, mm	B, mm	Gewicht, g	Preis*
PF TF 210.55	1/2" - 55 mm	250/10	55	21	60	€ 1,71
PF TF 210.75	1/2" - 75 mm	240/10	75	21	80	€ 2,24
PF TF 210.100	1/2" - 100 mm	180/5	100	21	112	€ 3,17
PF TF 210.150	1/2" - 150 mm	120/5	150	21	165	€ 4,73
PF TF 210.200	1/2" - 200 mm	80/5	200	21	230	€ 6,58
PF TF 211.100	3/4" - 100 mm	100/5	100	26,5	160	€ 4,63
PF TF 211.150	3/4" - 150 mm	70/5	150	26,5	240	€ 6,94
PF TF 211.200	3/4" - 200 mm	40/5	200	26,5	320	€ 9,26
PF TF 209.100	1" - 100 mm	60/2	100	33,5	240	-

## MESSING-SCHRAUBFITTINGS VERNICKELT

Die PROFACTOR® Messing-Schraubfittings, vernickelt, werden in Sanitärbereichen eingesetzt, die Anschlusssteile mit zylindrischen Rohrgewinden haben. Strenge Übereinstimmung mit den einheitlichen Normen bei den Wandstärken und verstärkten Kantenabmessungen bei sämtlichen Konfigurationen und Baugrößen tragen zur Zuverlässigkeit dieser Verbindungen bei. Vollflächige Vernickelung erhöht und verbessert die Beständigkeit gegenüber Umwelteinflüssen.

## Gewindedoppelnippel

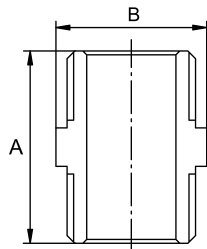

Artikel	Maße	Verpackung	A, mm	B, mm	Gewicht, g	Preis*
PF TF 1	3/8"	600/10	25	19,5	24	€ 0,71
PF TF 2	1/2"	550/10	28	24	30	€ 0,88
PF TF 3	3/4"	300/10	30	31	55	€ 1,61
PF TF 4	1"	160/5	33	38,5	90	€ 2,66
PF TF 5	1 1/4"	90/5	40,5	47,5	145	€ 4,41
PF TF 6	1 1/2"	50/2	46	54	220	€ 6,70
PF TF 7	2"	40/2	50	67,5	355	€ 10,82

## Verstärkter Gewindedoppelnippel

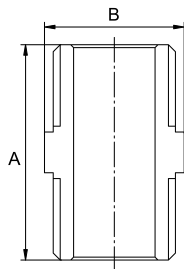

Artikel	Maße	Verpackung	A, mm	B, mm	Gewicht, g	Preis*
PF TF 8	1/2"	400/10	37	24	50	€ 1,49

## Gewindedoppelnippel, reduzierend

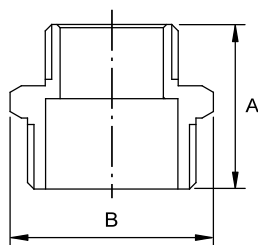

Artikel	Maße	Verpackung	A, mm	B, mm	Gewicht, g	Preis*
PF TF 11	1/2" x 1/4"	600/10	26,5	23,5	26	€ 0,78
PF TF 12	1/2" x 3/8"	600/10	26,5	23,5	28	€ 0,83
PF TF 13	3/4" x 1/2"	320/10	28,5	31	48	€ 1,39
PF TF 14	1" x 1/2"	220/5	31,5	38,5	77	€ 2,24
PF TF 15	1" x 3/4"	200/5	31,5	38,5	83	€ 2,46
PF TF 16	1 1/4" x 1/2"	110/5	36	47,5	122	€ 3,75
PF TF 17	1 1/4" x 3/4"	110/5	36	47,5	128	€ 3,90
PF TF 18	1 1/4" x 1"	110/5	38	47,5	130	€ 3,95
PF TF 19	1 1/2" x 3/4"	60/2	39,5	54	185	€ 5,63
PF TF 20	1 1/2" x 1"	80/2	41,5	54	190	€ 5,77
PF TF 21	1 1/2" x 1 1/4"	50/2	44	54	203	€ 6,16
PF TF 22	2" x 1"	40/2	44	67,5	305	€ 9,26
PF TF 23	2" x 1 1/4"	50/2	46,5	67,5	316	€ 9,60
PF TF 24	2" x 1 1/2"	40/2	48,5	67,5	330	€ 10,11



## Kappe mit Innengewinde

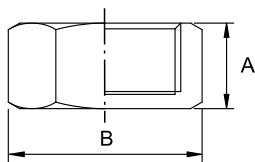

Artikel	Maße	Verpackung	A, mm	B, mm	Gewicht, g	Preis*
<b>PF TF 29</b>	3/8"IG	1000/25	12	22	14	€ 0,51
<b>PF TF 30</b>	1/2"IG	800/25	14	25,5	20	€ 0,61
<b>PF TF 31</b>	3/4"IG	480/10	14,5	32	35	€ 1,05
<b>PF TF 32</b>	1"IG	320/10	15,5	40	54	€ 1,63

## Stopfen mit Außengewinde

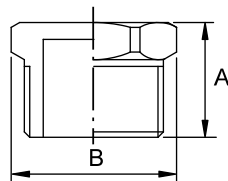

Artikel	Maße	Verpackung	A, mm	B, mm	Gewicht, g	Preis*
<b>PF TF 35</b>	1/2"AG	800/25	17	23,8	22	€ 0,63
<b>PF TF 36</b>	3/4"AG	450/10	17,5	31	37	€ 1,12
<b>PF TF 37</b>	1"AG	320/10	19,5	38	62	€ 1,88

## Stopfen mit Außengewinde und Dichtungsring

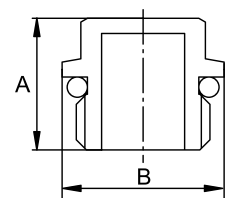

Artikel	Maße	Verpackung	A, mm	B, mm	Gewicht, g	Preis*
<b>PF TF 33R</b>	1/4"AG	1200/25	13	16	9	€ 0,27
<b>PF TF 34R</b>	3/8"AG	1000/25	13	20	14	€ 0,44
<b>PF TF 35R</b>	1/2"AG	800/25	15	23,5	17	€ 0,54
<b>PF TF 36R</b>	3/4"AG	500/10	16	30	29	€ 0,90
<b>PF TF 37R</b>	1"AG	300/10	18,5	37	51	€ 1,58

## Gegenmutter

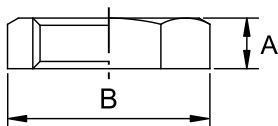

Artikel	Maße	Verpackung	A, mm	B, mm	Gewicht, g	Preis*
<b>PF TF 40</b>	1/2"	1200/25	7	28	13	€ 0,39
<b>PF TF 41</b>	3/4"	900/25	7,3	35	19	€ 0,58
<b>PF TF 42</b>	1"	600/25	8	43	29	€ 0,90
<b>PF TF 43</b>	1 1/4"	300/10	10	53	48	€ 1,53

## Gegenmutter mit Rand

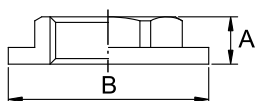

Artikel	Maße	Verpackung	A, mm	B, mm	Gewicht, g	Preis*
<b>PF TF 45</b>	1/2"	800/25	8	36	22	€ 0,68
<b>PF TF 46</b>	3/4"	400/25	8,5	44	37	€ 1,17
<b>PF TF 47</b>	1"	350/10	9	50	44	€ 1,39

## Muffe

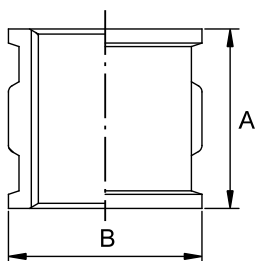

Artikel	Maße	Verpackung	A, mm	B, mm	Gewicht, g	Preis*
<b>PF TF 52</b>	1/2"	340/10	29	27,5	49	€ 1,41
<b>PF TF 53</b>	3/4"	180/10	32	34	77	€ 2,24
<b>PF TF 54</b>	1"	110/5	34	42	114	€ 3,39
<b>PF TF 55</b>	1 1/4"	70/2	41	51	170	€ 5,14
<b>PF TF 56</b>	1 1/2"	60/2	47	58	250	€ 7,55
<b>PF TF 57</b>	2"	20/2	57	71	442	€ 13,23

## Reduziermuffe

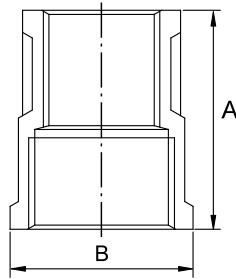

Artikel	Maße	Verpackung	A, mm	B, mm	Gewicht, g	Preis*
PF TF 62	1/2" x 3/8"	360/10	27	27	40	€ 1,24
PF TF 63	3/4" x 1/2"	240/10	29	34	64	€ 1,85
PF TF 64	1" x 1/2"	160/5	32	42	97	€ 2,85
PF TF 65	1" x 3/4"	140/5	34	42	103	€ 3,09
PF TF 66	1 1/4" x 1/2"	80/2	36	51	153	€ 4,65
PF TF 67	1 1/4" x 3/4"	80/2	37	51	157	€ 4,78
PF TF 68	1 1/4" x 1"	80/2	38	51	160	€ 4,87
PF TF 69	1 1/2" x 3/4"	70/2	40	58	222	€ 6,77
PF TF 70	1 1/2" x 1"	70/2	41	58	225	€ 6,85
PF TF 71	1 1/2" x 1 1/4"	60/2	44	58	225	€ 6,85
PF TF 72	2" x 1"	30/2	45	71	385	€ 11,74
PF TF 73	2" x 1 1/4"	30/2	48	71	380	€ 11,45
PF TF 74	2" x 1 1/2"	30/2	51	71	390	€ 11,77

## Reduzierstück, Innen-/Außengewinde

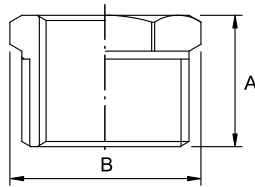

Artikel	Maße	Verpackung	A, mm	B, mm	Gewicht, g	Preis*
PF TF 81	1/2"AG x 1/4"IG	700/25	17	23,8	26	€ 0,80
PF TF 82	1/2"AG x 3/8"IG	700/25	17	23,8	18	€ 0,54
PF TF 83	3/4"AG x 1/2"IG	500/10	18	30,5	32	€ 0,97
PF TF 84	1"AG x 1/2"IG	300/10	19,5	38	74	€ 2,19
PF TF 85	1"AG x 3/4"IG	300/10	19,5	38	53	€ 1,56
PF TF 86	1 1/4"AG x 1/2"IG	160/5	24	47,8	126	€ 3,80
PF TF 87	1 1/4"AG x 3/4"IG	160/5	24	47,8	130	€ 3,92
PF TF 88	1 1/4"AG x 1"IG	160/5	24	47,8	108	€ 3,29
PF TF 89	1 1/2"AG x 3/4"IG	100/2	27,5	54	190	€ 5,63
PF TF 90	1 1/2"AG x 1"IG	100/2	27,5	54	183	€ 5,58
PF TF 91	1 1/2"AG x 1 1/4"IG	100/2	27,5	54	106	€ 3,24
PF TF 92	2"AG x 1"IG	60/2	30	67,5	310	€ 9,45
PF TF 93	2"AG x 1 1/4"IG	60/2	30	67,5	305	€ 9,11
PF TF 94	2"AG x 1 1/2"IG	60/2	30	67,5	252	€ 7,53

## Reduzierverlängerung, Innen-/Außengewinde

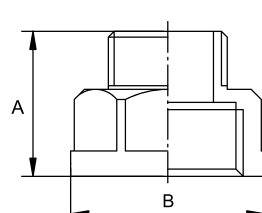

Artikel	Maße	Verpackung	A, mm	B, mm	Gewicht, g	Preis*
PF TF 102	1/2"IG x 1/4"AG - 15 mm	500/10	25,5	27,5	39	€ 1,17
PF TF 103	1/2"IG x 3/8"AG - 15 mm	500/10	25,5	27,5	39	€ 1,17
PF TF 104	3/4"IG x 1/2"AG - 15 mm	320/10	27	34	57	€ 1,66
PF TF 105	1"IG x 1/2"AG - 17 mm	160/5	29,5	42	82	€ 2,44
PF TF 106	1"IG x 3/4"AG - 17 mm	160/5	29,5	42	90	€ 2,73
PF TF 107	1 1/4"IG x 1/2"AG - 20 mm	70/2	32	50	127	€ 3,83
PF TF 108	1 1/4"IG x 3/4"AG - 20 mm	70/2	32	50	131	€ 4,00
PF TF 109	1 1/4"IG x 1"AG - 20 mm	70/2	34	50	136	€ 4,14
PF TF 111	1 1/2"IG x 1"AG - 25 mm	50/2	40	57	211	€ 6,43
PF TF 113	2"IG x 1"AG - 25 mm	40/2	45	70	357	€ 10,89

## Hahnverlängerung, Innen-/Außengewinde

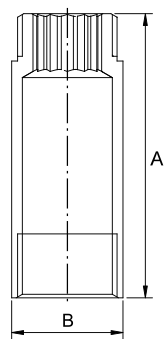

Artikel	Maße	Verpackung	A, mm	B, mm	Gewicht, g	Preis*
PF TF 100.10	1/2" - 10 mm	600/10	21,5	24,5	31	€ 0,90
PF TF 100.15	1/2" - 15 mm	420/10	26,5	24,5	40	€ 1,19
PF TF 100.20	1/2" - 20 mm	360/10	31,5	24,5	46	€ 1,36
PF TF 100.25	1/2" - 25 mm	300/10	36,5	24,5	53	€ 1,61
PF TF 100.32	1/2" - 32 mm	240/10	43,5	24,5	64	€ 1,88
PF TF 100.40	1/2" - 40 mm	200/10	51,5	24,5	78	€ 2,31
PF TF 100.50	1/2" - 50 mm	160/5	61,5	24,5	93	€ 2,80
PF TF 100.60	1/2" - 60 mm	150/5	71,5	24,5	110	€ 3,29
PF TF 100.70	1/2" - 70 mm	150/5	81,5	24,5	126	€ 3,75
PF TF 100.80	1/2" - 80 mm	120/5	91,5	24,5	140	€ 4,19
PF TF 100.90	1/2" - 90 mm	100/5	101,5	24,5	158	€ 4,78
PF TF 100.100	1/2" - 100 mm	100/5	111,5	24,5	173	€ 5,26
PF TF 100.150	1/2" - 150 mm	60/5	161,5	24,5	255	€ 7,77
PF TF 101.15	3/4" - 15 mm	300/10	27	30,5	58	€ 1,75
PF TF 101.25	3/4" - 25 mm	200/10	37	30,5	81	€ 2,46
PF TF 101.40	3/4" - 40 mm	150/5	52	30,5	118	€ 3,61

## Winkel mit Rand, Innen-/Innengewinde

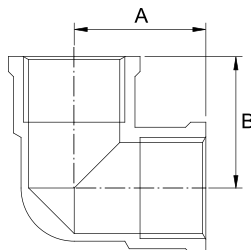

Artikel	Maße	Verpackung	A, mm	B, mm	Gewicht, g	Preis*
PF TF 121	1/2"	200/10	25	25	77	€ 2,27
PF TF 122	3/4" x 1/2"	150/5	27	27	92	€ 2,75
PF TF 123	3/4"	120/5	27	27	107	€ 3,14
PF TF 126	1"	60/5	32	32	190	€ 5,68
PF TF 127	1 1/4"	30/2	43	43	302	€ 9,11
PF TF 128	1 1/2"	20/1	50	50	478	€ 14,42
PF TF 129	2"	10/1	57	57	763	€ 23,00

## Winkel mit Rand, Innen-/Außengewinde

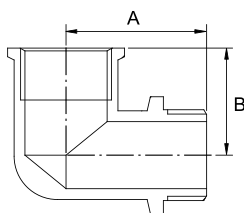

Artikel	Maße	Verpackung	A, mm	B, mm	Gewicht, g	Preis*
PF TF 131	1/2"	200/10	32	24	86	€ 2,51
PF TF 132	3/4" x 1/2"	150/5	36	27	107	€ 3,19
PF TF 133	3/4"	120/5	36	27	135	€ 4,04
PF TF 134	1" x 1/2"	90/5	40	32	171	€ 5,17
PF TF 135	1" x 3/4"	80/5	40	32	182	€ 5,51
PF TF 136	1"	60/5	42	32	235	€ 7,09

## Winkel ohne Rand, Innen-/Außengewinde

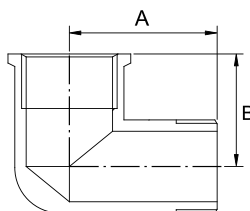

Artikel	Maße	Verpackung	A, mm	B, mm	Gewicht, g	Preis*
PF TF 131N	1/2"	200/10	30	24	76	€ 2,19
PF TF 132N	3/4" x 1/2"	150/5	34	27	105	€ 3,05
PF TF 133N	3/4"	120/5	34	27	121	€ 3,58
PF TF 134N	1" x 1/2"	90/5	38	32	160	€ 4,73
PF TF 135N	1" x 3/4"	80/5	38	32	180	€ 5,34
PF TF 136N	1"	60/5	40	32	210	€ 6,14

## Winkel Außen-/Außengewinde

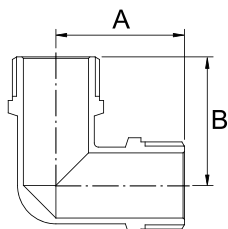

Artikel	Maße	Verpackung	A, mm	B, mm	Gewicht, g	Preis*
<b>PF TF 141</b>	1/2"	180/10	32	32	71	€ 2,10
<b>PF TF 142</b>	3/4"	120/5	36	36	114	€ 3,44
<b>PF TF 143</b>	1"	60/5	42	42	190	€ 5,75

## Wandwinkel, Innen-/Innengewinde

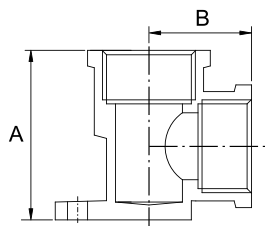

Artikel	Maße	Verpackung	A, mm	B, mm	Gewicht, g	Preis*
<b>PF TF 146</b>	1/2"	160/10	38	23	94	€ 2,83

## Wandwinkel, Innen-/Außengewinde

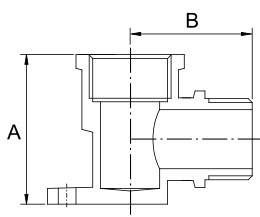

Artikel	Maße	Verpackung	A, mm	B, mm	Gewicht, g	Preis*
<b>PF TF 147</b>	1/2"	160/10	38	31	99	€ 3,00

## T-Stück, Innen-/Innen-/Innengewinde

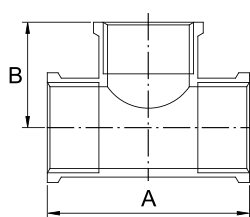

Artikel	Maße	Verpackung	A, mm	B, mm	Gewicht, g	Preis*
<b>PF TF 151</b>	1/2"	140/10	50	25	93	€ 2,68
<b>PF TF 152</b>	3/4" x 1/2" x 3/4"	90/5	50	27	120	€ 3,63
<b>PF TF 153</b>	3/4"	90/5	54	27	138	€ 4,09
<b>PF TF 154</b>	1" x 1/2" x 1"	60/5	54	32	193	€ 5,82
<b>PF TF 155</b>	1" x 3/4" x 1"	50/5	60	32	220	€ 6,65
<b>PF TF 156</b>	1"	40/5	64	32	252	€ 7,60
<b>PF TF 160</b>	1" x 1/4" x 1"	60/2	54	25	193	€ 6,04
<b>PF TF 161</b>	1 1/4" x 3/4" x 1 1/4"	30/2	69	43	382	€ 11,65
<b>PF TF 162</b>	1 1/4" x 1" x 1 1/4"	20/2	77	43	426	€ 12,99
<b>PF TF 157</b>	1 1/4"	20/2	86	43	455	€ 13,86
<b>PF TF 158</b>	1 1/2"	14/1	100	50	730	€ 22,24
<b>PF TF 159</b>	2"	10/1	114	57	1070	€ 32,31



## T-Stück, Außen-/Außen-/Außengewinde

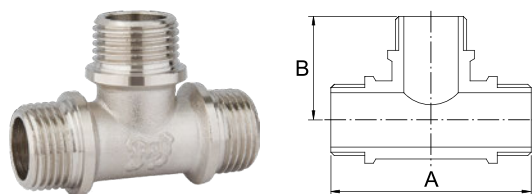

Artikel	Maße	Verpackung	A, mm	B, mm	Gewicht, g	Preis*
<b>PF TF 170</b>	1/2"	180/10	58	30	90	€ 2,70
<b>PF TF 171</b>	3/4"	100/5	64	32	141	€ 4,29

## T-Stück, Innen-/Außen-/Innengewinde

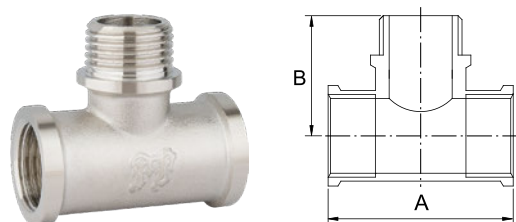

Artikel	Maße	Verpackung	A, mm	B, mm	Gewicht, g	Preis*
<b>PF TF 172</b>	1/2"	140/10	50	33	98	€ 2,90
<b>PF TF 173</b>	3/4"	90/5	54	35	150	€ 4,58

## T-Stück, Innen-/Außen-/Außengewinde

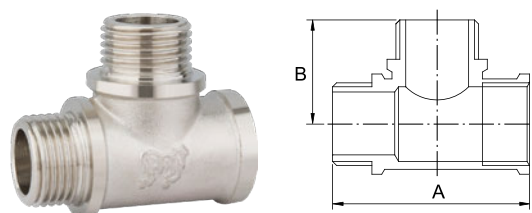

Artikel	Maße	Verpackung	A, mm	B, mm	Gewicht, g	Preis*
<b>PF TF 174</b>	1/2"	140/10	52	30	113	€ 3,36
<b>PF TF 175</b>	3/4"	90/5	57	34	158	€ 4,82

## T-Stück, Innen-/Innen-/Außengewinde

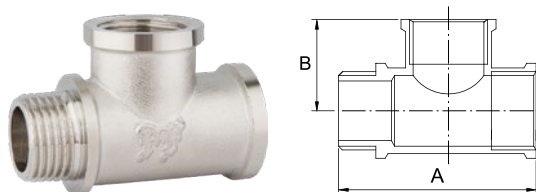

Artikel	Maße	Verpackung	A, mm	B, mm	Gewicht, g	Preis*
<b>PF TF 176</b>	1/2"	140/10	55	25	103	€ 3,07
<b>PF TF 177</b>	3/4"	90/5	60	27	153	€ 4,56

## T-Stück, Außen-/Innen-/Außengewinde

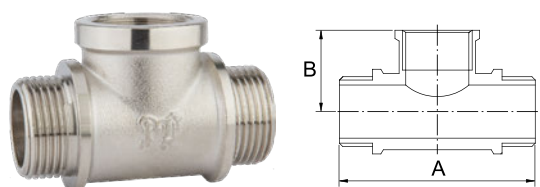

Artikel	Maße	Verpackung	A, mm	B, mm	Gewicht, g	Preis*
<b>PF TF 178</b>	1/2"	140/10	56	24	118	€ 3,53
<b>PF TF 179</b>	3/4"	90/5	64	25	200	€ 6,09

## T-Stück für Druckmessgerät, Thermometer 1/4", mit Stopfen, Innen-/Innen-/Außengewinde

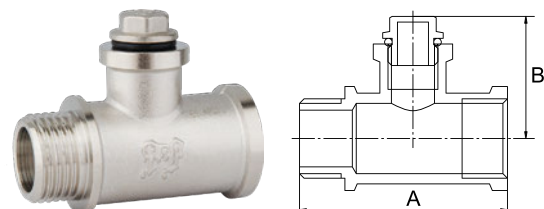

Artikel	Maße	Verpackung	A, mm	B, mm	Gewicht, g	Preis*
<b>PF TF 169</b>	1/2"IG x 1/4"IG x 1/2"AG	140/10	55	32,5	104	€ 3,17

## Kreuzstück mit Innengewinde

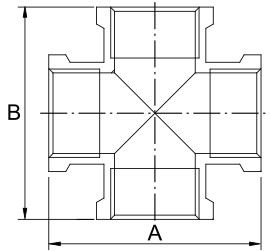

Artikel	Maße	Verpackung	A, mm	B, mm	Gewicht, g	Preis*
<b>PF TF 180</b>	1/2"	100/5	50	50	110	€ 3,29
<b>PF TF 181</b>	3/4"	60/5	54	54	170	–
<b>PF TF 182</b>	1"	30/2	64	64	300	–

## Anschlußstutzen mit Überwurfmutter und Dichtungsring

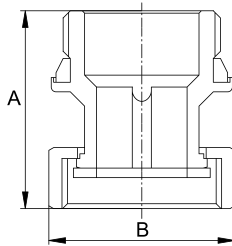

Artikel	Maße	Verpackung	A, mm	B, mm	Gewicht, g	Preis*
<b>PF TF 183.15</b>	1/2"	200/10	30	26	65	€ 1,92
<b>PF TF 183.20</b>	3/4"	150/5	35	32	95	€ 2,83
<b>PF TF 183.25</b>	1"	100/5	41,5	39	122	€ 3,97

## Reduzierstutzen mit Überwurfmutter und Dichtungsring

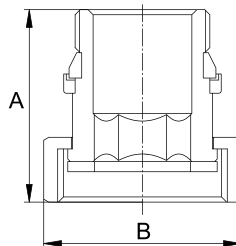

Artikel	Maße	Verpackung	A, mm	B, mm	Gewicht, g	Preis*
<b>PF TF 75</b>	1/2" x 3/4"	180/10	43,5	33	70	€ 2,10
<b>PF TF 76</b>	3/4" x 1"	120/5	45,5	39,5	106	€ 3,44
<b>PF TF 77</b>	1" x 1 1/4"	60/5	49,5	49	184	€ 5,46
<b>PF TF 78</b>	1 1/4" x 1 1/2"	40/2	55	55,5	310	€ 9,21
<b>PF TF 79</b>	1 1/2" x 2"	20/1	59	70,5	370	€ 10,96
<b>PF TF 80</b>	2" x 2 1/2"	10/1	63,5	87,5	600	€ 17,79

## Universalverbinder mit Überwurfmutter und Dichtring

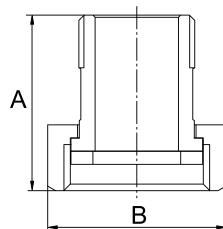

Artikel	Maße	Verpackung	A, mm	B, mm	Gewicht, g	Preis*
<b>PF TF 217</b>	1" F x 3/4" AG	120/5	40	40,6	100	€ 3,26

## Verbindung mit Überwurfmutter, lösbar, Innen-/Innengewinde

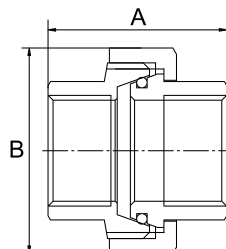

Artikel	Maße	Verpackung	A, mm	B, mm	Gewicht, g	Preis*
<b>PF TF 184.15</b>	1/2"	120/10	36,5	39,5	118	€ 3,53
<b>PF TF 184.20</b>	3/4"	70/5	42,5	49	210	€ 6,24
<b>PF TF 184.25</b>	1"	30/5	48,5	55,5	290	€ 8,62
<b>PF TF 184.32</b>	1 1/4"	20/2	55	70,5	520	€ 15,64
<b>PF TF 184.40</b>	1 1/2"	15/1	58,5	87,5	795	€ 24,12
<b>PF TF 184.50</b>	2"	8/1	67	101,5	1220	€ 37,01

## Verschraubung, lösbar, Innen-/Außengewinde

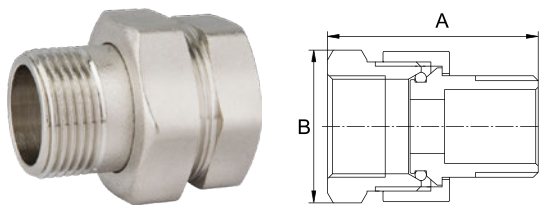

Artikel	Maße	Verpackung	A, mm	B, mm	Gewicht, g	Preis*
<b>PF TF 185</b>	1/2"	180/10	42	33	101	€ 2,97
<b>PF TF 186</b>	3/4"	120/5	47	41	164	€ 4,92
<b>PF TF 187</b>	1"	60/5	55	49	282	€ 8,45
<b>PF TF 188</b>	1 1/4"	40/2	64	56,5	400	€ 12,18
<b>PF TF 189</b>	1 1/2"	20/1	69	70,5	595	€ 18,47
<b>PF TF 190</b>	2"	10/1	74,5	86,5	940	€ 29,16

## Eckverschraubung, lösbar, Außen-/Innengewinde

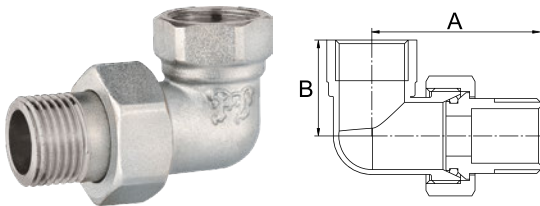

Artikel	Maße	Verpackung	A, mm	B, mm	Gewicht, g	Preis*
<b>PF TF 191</b>	1/2"	120/10	46	25	122	€ 3,70
<b>PF TF 192</b>	3/4"	70/5	54	32	210	€ 6,33
<b>PF TF 193</b>	1"	30/5	69	38	340	€ 10,26
<b>PF TF 194</b>	1 1/4"	20/2	80	45	550	—

## Verbindung mit 5 Ausgängen für Pumpstationen, Innen-/Innen-/Außen-/Innen-/Außengewinde

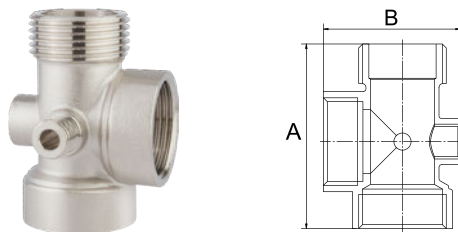

Artikel	Maße	Verpackung	A, mm	B, mm	Gewicht, g	Preis*
<b>PF TF 218</b>	1"IGIGAG x 1/4"IGAG	40/5	70	52	200	€ 6,65

## Verlängerte Verbindung mit 5 Ausgängen für Pumpstationen, Innen-/Innen-/Außen-/Innen-/Außengewinde

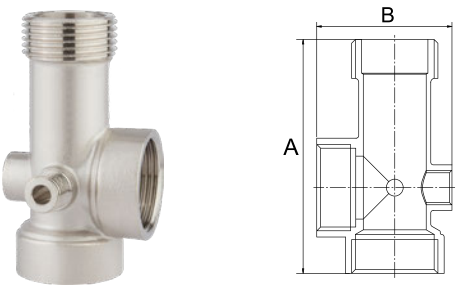

Artikel	Maße	Verpackung	A, mm	B, mm	Gewicht, g	Preis*
<b>PF TF 218L</b>	1"IGIGAG x 1/4"IGAG	40/5	90	52	232	€ 7,72

## Montageeinheit, Innen-/Innengewinde, für Mischbatterie

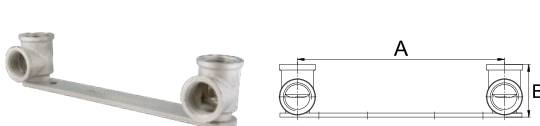

Artikel	Maße	Verpackung	A, mm	B, mm	Gewicht, g	Preis*
<b>PF TF 204</b>	1/2"IG x 1/2"IG	40/5	155	38,5	230	€ 4,73

## Montageeinheit, Innen-/Außengewinde, für Mischbatterie



Artikel	Maße	Verpackung	A, mm	B, mm	Gewicht, g	Preis*
<b>PF TF 219</b>	1/2"IG x 1/2"AG	40/5	155	38,5	240	€ 5,04

## MESSING-SCHRAUBFITTINGS VERCHROMT

Ein entscheidender Vorteil der verchromten PROFACTOR® Fittings ist deren höhere Belastbarkeit, erreicht durch die Konstruktionsmerkmale des Gehäuses und das Härtungsverfahren in einem Induktionsofen. Sämtliche Erzeugnisse haben verstärkte Konfigurationen mit stärkeren Wänden und Schultern. Vielstufiges Polieren und mehrschichtiges, elektrolytisches Verchromen sorgen für ein makellos Aussehen der Produkte und deren längere Lebensdauer.

## Rohrdoppelnippel



Artikel	Maße	Verpackung	A, mm	B, mm	Gewicht, g	Preis*
<b>PF TF 210.40C</b>	1/2" – 40 mm	300/10	40	21	42	€ 1,32
<b>PF TF 210.100C</b>	1/2" – 100 mm	180/5	100	21	112	–
<b>PF TF 211.100C</b>	3/4" – 100 mm	60/10	100	26,5	160	€ 5,26
<b>PF TF 209.100C</b>	1" – 100 mm	60/2	100	33,5	240	–

## Reduzierstück, Innen-/Außengewinde

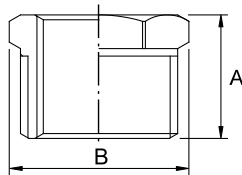

Artikel	Maße	Verpackung	A, mm	B, mm	Gewicht, g	Preis*
<b>PF TF 82C</b>	1/2"AG x 3/8"IG	700/25	17	23,8	18	€ 0,58
<b>PF TF 83C</b>	3/4"AG x 1/2"IG	500/10	18	30,5	32	€ 1,12
<b>PF TF 84C</b>	1"AG x 1/2"IG	300/10	19,5	38	74	€ 2,66
<b>PF TF 85C</b>	1"AG x 3/4"IG	300/10	19,5	38	53	€ 1,73

## Muffe

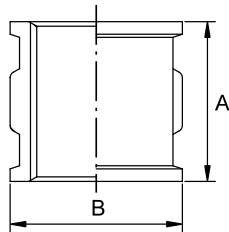

Artikel	Maße	Verpackung	A, mm	B, mm	Gewicht, g	Preis*
<b>PF TF 52C</b>	1/2"	250/10	29	27,5	49	€ 1,56
<b>PF TF 53C</b>	3/4"	180/10	32	34	77	€ 2,46
<b>PF TF 54C</b>	1"	110/5	34	42	114	€ 3,65

## Reduziermuffe

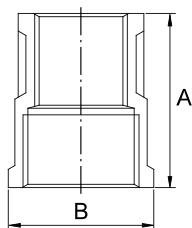

Artikel	Maße	Verpackung	A, mm	B, mm	Gewicht, g	Preis*
<b>PF TF 62C</b>	1/2" x 3/8"	360/10	27	27	40	€ 1,29
<b>PF TF 63C</b>	3/4" x 1/2"	200/10	29	34	64	€ 2,07
<b>PF TF 64C</b>	1" x 1/2"	160/5	32	42	97	€ 3,14
<b>PF TF 65C</b>	1" x 3/4"	140/5	34	42	103	€ 3,44



## Winkel mit Rand, Innen-/Innengewinde

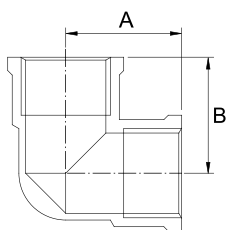

Artikel	Maße	Verpackung	A, mm	B, mm	Gewicht, g	Preis*
<b>PF TF 121C</b>	1/2"	200/10	25	25	77	€ 2,44
<b>PF TF 123C</b>	3/4"	120/5	27	27	107	€ 3,41
<b>PF TF 126C</b>	1"	60/5	32	32	190	€ 6,31

## Winkel mit Rand, Innen-/Außengewinde

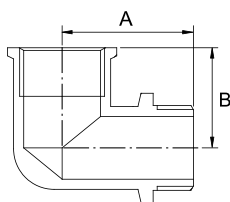

Artikel	Maße	Verpackung	A, mm	B, mm	Gewicht, g	Preis*
<b>PF TF 131C</b>	1/2"	200/10	32	24	86	€ 2,73
<b>PF TF 132C</b>	3/4" x 1/2"	150/5	36	27	107	€ 3,46
<b>PF TF 133C</b>	3/4"	120/5	36	27	135	€ 4,39
<b>PF TF 134C</b>	1" x 1/2"	90/5	40	32	175	-
<b>PF TF 135C</b>	1" x 3/4"	80/5	40	32	192	-
<b>PF TF 136C</b>	1"	60/5	42	32	240	-

## Hahnverlängerung, Innen-/Außengewinde

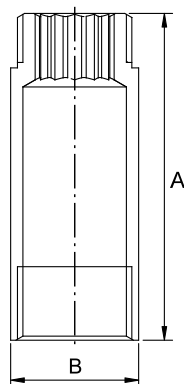

Artikel	Maße	Verpackung	A, mm	B, mm	Gewicht, g	Preis*
<b>PF TF 100.10C</b>	1/2" - 10 mm	500/10	21,5	24,5	31	€ 1,00
<b>PF TF 100.15C</b>	1/2" - 15 mm	420/10	26,5	24,5	40	€ 1,24
<b>PF TF 100.20C</b>	1/2" - 20 mm	360/10	31,5	24,5	46	€ 1,46
<b>PF TF 100.25C</b>	1/2" - 25 mm	300/10	36,5	24,5	53	€ 1,73
<b>PF TF 100.32C</b>	1/2" - 32 mm	240/10	43,5	24,5	64	€ 2,07
<b>PF TF 100.40C</b>	1/2" - 40 mm	200/10	51,5	24,5	78	€ 2,53
<b>PF TF 100.50C</b>	1/2" - 50 mm	160/5	61,5	24,5	93	€ 3,02
<b>PF TF 100.60C</b>	1/2" - 60 mm	150/5	71,5	24,5	110	€ 3,58
<b>PF TF 100.70C</b>	1/2" - 70 mm	150/5	81,5	24,5	126	€ 4,09
<b>PF TF 100.80C</b>	1/2" - 80 mm	120/5	91,5	24,5	140	€ 4,56
<b>PF TF 100.90C</b>	1/2" - 90 mm	100/5	101,5	24,5	158	€ 4,99
<b>PF TF 100.100C</b>	1/2" - 100 mm	100/5	111,5	24,5	173	€ 5,63
<b>PF TF 100.150C</b>	1/2" - 150 mm	60/5	161,5	24,5	255	€ 8,31
<b>PF TF 101.15C</b>	3/4" - 15 mm	300/10	27	30,5	58	€ 1,90
<b>PF TF 101.25C</b>	3/4" - 25 mm	200/10	37	30,5	81	€ 2,66
<b>PF TF 101.40C</b>	3/4" - 40 mm	150/5	52	30,5	118	€ 3,87

## Reduzierverlängerung 1/2" x M22

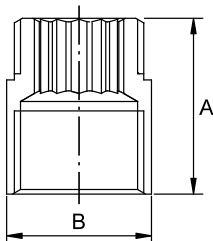

Artikel	Maße	Verpackung	A, mm	B, mm	Gewicht, g	Preis*
<b>PF TF 116C</b>	1/2"IG x (M22)AG - 15 mm	420/10	26,5	24,5	42	€ 1,34
<b>PF TF 117C</b>	(M22)IG x 1/2"AG - 15 mm	420/10	26,5	25,5	37	€ 1,34

## T-Stück, Innen-/Innen-/Innengewinde

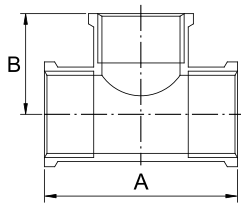

Artikel	Maße	Verpackung	A, mm	B, mm	Gewicht, g	Preis*
<b>PF TF 151C</b>	1/2"	140/10	50	25	93	€ 3,00
<b>PF TF 153C</b>	3/4"	90/5	54	27	138	€ 4,53
<b>PF TF 156C</b>	1"	40/5	64	32	252	€ 8,36

## T-Stück, Innen-/Außen-/Innengewinde

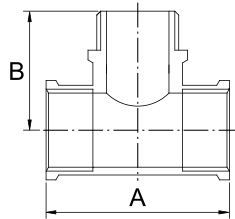

Artikel	Maße	Verpackung	A, mm	B, mm	Gewicht, g	Preis*
<b>PF TF 172C</b>	1/2"	140/10	50	33	98	€ 3,24
<b>PF TF 173C</b>	3/4"	90/5	54	35	150	€ 5,02

## T-Stück, Innen-/Außen-/Außengewinde

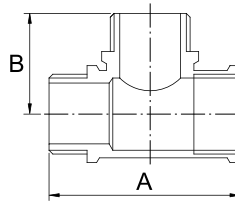

Artikel	Maße	Verpackung	A, mm	B, mm	Gewicht, g	Preis*
<b>PF TF 174C</b>	1/2"	140/10	52	30	113	€ 3,75
<b>PF TF 175C</b>	3/4"	90/5	57	34	158	€ 5,24

## T-Stück, Innen-/Innen-/Außengewinde

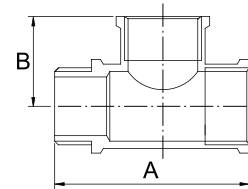

Artikel	Maße	Verpackung	A, mm	B, mm	Gewicht, g	Preis*
<b>PF TF 176C</b>	1/2"	140/10	55	25	103	€ 3,41
<b>PF TF 177C</b>	3/4"	90/5	60	27	153	€ 5,12

## T-Stück, Außen-/Innen-/Außengewinde

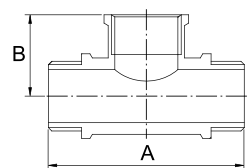

Artikel	Maße	Verpackung	A, mm	B, mm	Gewicht, g	Preis*
<b>PF TF 178C</b>	1/2"	140/10	56	24	119	€ 3,95
<b>PF TF 179C</b>	3/4"	90/5	64	25	195	€ 6,51

## Reduzierverlängerung, Innen-/Außengewinde

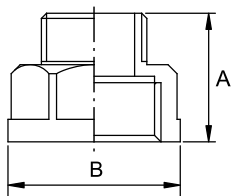

Artikel	Maße	Verpackung	A, mm	B, mm	Gewicht, g	Preis*
<b>PF TF 103C</b>	1/2"IG x 3/8"AG - 15 mm	500/10	25,5	27,5	39	€ 1,27
<b>PF TF 104C</b>	3/4"IG x 1/2"AG - 15 mm	320/10	27	34	57	€ 1,80
<b>PF TF 105C</b>	1"IG x 1/2"AG - 17 mm	160/5	29,5	42	82	€ 2,66
<b>PF TF 106C</b>	1"IG x 3/4"AG - 17 mm	160/5	29,5	42	90	€ 2,90

## Verschraubung, lösbar, Außen-/Innengewinde

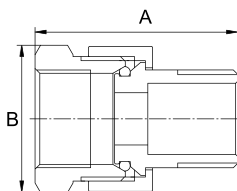

Artikel	Maße	Verpackung	A, mm	B, mm	Gewicht, g	Preis*
<b>PF TF 185C</b>	1/2"	180/10	42	33	100	€ 3,19
<b>PF TF 186C</b>	3/4"	100/5	47	41	163	€ 5,36
<b>PF TF 187C</b>	1"	60/5	55	49	277	€ 9,09
<b>PF TF 188C</b>	1 1/4"	40/2	64	56,5	392	€ 13,11

## Eckverschraubung, lösbar, Außen-/Innengewinde

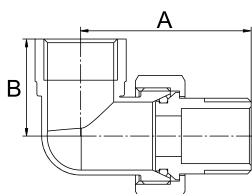

Artikel	Maße	Verpackung	A, mm	B, mm	Gewicht, g	Preis*
<b>PF TF 191C</b>	1/2"	120/10	46	25	122	€ 3,90
<b>PF TF 192C</b>	3/4"	70/5	54	32	210	€ 6,82
<b>PF TF 193C</b>	1"	30/5	69	38	340	€ 11,04
<b>PF TF 194C</b>	1 1/4"	20/2	80	45	550	-

## Exzenter für Mischbatterie mit Rosette (Chrom)

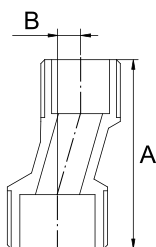

Artikel	Maße	Verpackung	A, mm	B, mm	Gewicht, g	Preis*
<b>PF TF 203</b>	3/4"AG x 1/2"AG	50/1	49	6	78	€ 2,39

## FITTINGS FÜR HANDTUCHTROCKNER

Fittings und Zubehör für PROFACTOR® Handtuchwärmer stehen für Zuverlässigkeit und tadellose Optik. Passend zu Handtuchheizkörpern sind die verchromten Accessoires von PROFACTOR® ein zuverlässiger Helfer bei der Gestaltung eines modernen Badinterieurs. Sie werden bei der Installation von Anlagen mit einem Nenndruck bis 16 bar und einer Betriebstemperatur bis 100°C eingesetzt. Verschraubungen haben ein zylindrisches Zollgewinde nach DIN ISO 228/1.

Das Design dieser Fittings ermöglicht es Ihnen, zusammenklappbare Verbindungen ohne die Verwendung von zusätzlichem Dichtungsmaterial herzustellen. Eine große Auswahl und Designvielfalt an verchromten PROFACTOR®-Beschlügen erleichtert die Installation verschiedener Arten von beheizten Handtuchhaltern.

### VERBINDUNG MIT ÜBERWURFMUTTER

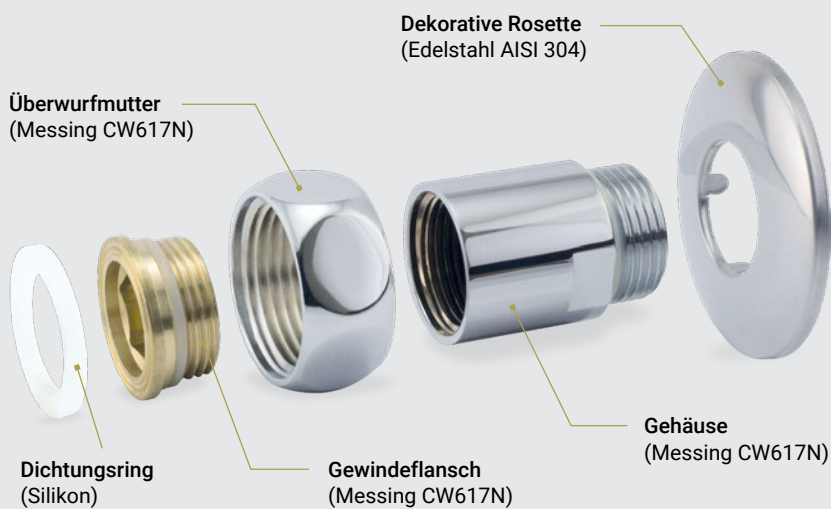

Fittings für beheizte Handtuchhalter PROFACTOR® werden hergestellt unter Verwendung von Haus des Wärmeschmiedens und Drehens Stiefel aus Messing CW617N (DIN EN 12165). Für zusätzlichen Schutz Chrombeschichtung wird auf die Außenflächen aller Produkte aufgetragen, um Korrosion zu verhindern und das Aussehen zu verbessern. Vor dem Verchromen werden alle Außenflächen der Beschlüge geschliffen und poliert.

Alle PROFACTOR®-Fittings werden in verstärkter Ausführung mit erhöhter Wandstärke hergestellt. Sie haben Silastic GP-Silikon-O-Ringe.



Copyright © Profactor Armaturen GmbH 2022. All rights reserved. Alle Rechte vorbehalten.

## Verbindung mit zwei Überwurfmuttern

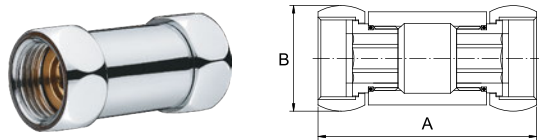

Artikel	Maße	Verpackung	A, mm	B, mm	Gewicht, g	Preis*
PF TF 750	1/2" x 1/2"	40/2	63	29	180	€ 5,80
PF TF 752	3/4" x 3/4"	40/2	62	34	175	€ 5,53
PF TF 753	1" x 1/2"	40/2	63	41,5	200	€ 6,65
PF TF 754	1" x 3/4"	40/2	64	41,5	205	€ 6,85
PF TF 755	1" x 1"	40/2	67	41,5	250	€ 8,53
PF TF 757	1 1/4" x 1"	40/2	71	51	300	€ 10,16
PF TF 758	1 1/4" x 1 1/4"	40/2	75	51	350	€ 11,96

## Winkelverbindung mit zwei Überwurfmuttern, Innen-/Innengewinde

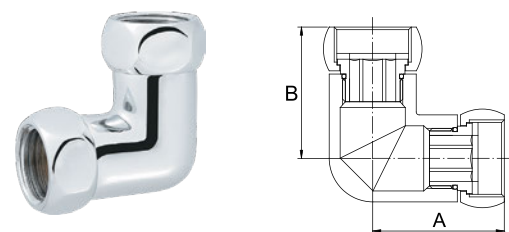

Artikel	Maße	Verpackung	A, mm	B, mm	Gewicht, g	Preis*
PF TF 759	1/2" x 1/2"	40/2	37	37	180	€ 5,99
PF TF 760	3/4" x 1/2"	40/2	38	37	180	€ 6,46
PF TF 761	3/4" x 3/4"	40/2	38	38	200	€ 6,80
PF TF 762	1" x 1/2"	40/2	40	37	235	€ 7,16
PF TF 763	1" x 3/4"	40/2	45	42	230	€ 7,41
PF TF 764	1" x 1"	40/2	46	46	250	€ 8,55
PF TF 758	1 1/4" x 1 1/4"	40/2	75	51	350	€ 11,96

## Verbindung mit Überwurfmutter, Innen-/Außengewinde

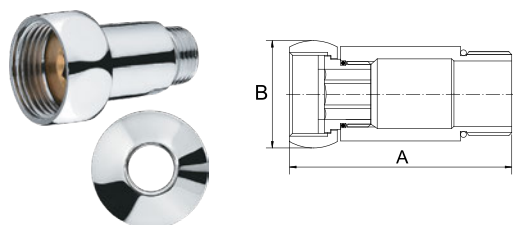

Artikel	Maße	Verpackung	A, mm	B, mm	Gewicht, g	Preis*
PF TF 765	1/2" x 1/2"	40/2	58	29	105	€ 3,56
PF TF 766	3/4" x 1/2"	40/2	60,5	34	120	€ 4,34
PF TF 767	3/4" x 3/4"	40/2	60,5	34	160	€ 5,21
PF TF 768	1" x 1/2"	40/2	62	41,5	155	€ 5,26
PF TF 769	1" x 3/4"	40/2	62	41,5	175	€ 6,07
PF TF 770	1" x 1"	40/2	63	41,5	210	€ 7,60

## Winkelverbindung mit Überwurfmutter, lösbar, Innen-/Außengewinde

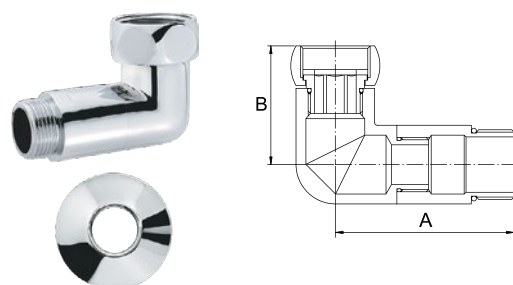

Artikel	Maße	Verpackung	A, mm	B, mm	Gewicht, g	Preis*
PF TF 771	1/2" x 1/2"	40/2	62	37	175	€ 5,97
PF TF 772	3/4" x 1/2"	40/2	64	41	170	€ 6,14
PF TF 773	3/4" x 3/4"	40/2	65,5	38	225	€ 8,11
PF TF 774	1" x 1/2"	40/2	64	42	210	€ 7,19
PF TF 775	1" x 3/4"	40/2	66	42	240	€ 8,16
PF TF 776	1" x 1"	40/2	69	42	270	€ 9,87

## Exzenterverbindung mit Überwurfmutter, Innen-/Außengewinde

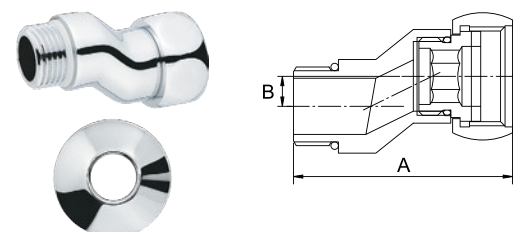

Artikel	Maße	Verpackung	A, mm	B, mm	Gewicht, g	Preis*
PF TF 777	3/4" x 1/2"	40/2	58	8	140	€ 4,80
PF TF 778	1" x 1/2"	40/2	61	8	185	€ 6,07
PF TF 779	1" x 3/4"	40/2	62	8	210	€ 7,19

Verbindung mit Gegengewinde, lösbar, Innen-/Innengewinde

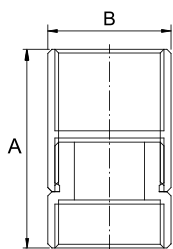

Artikel	Maße	Verpackung	A, mm	B, mm	Gewicht, g	Preis*
<b>PF TF 780</b>	1/2" x 1/2"	40/2	45,5	28	110	€ 3,75
<b>PF TF 781</b>	3/4" x 1/2"	40/2	44,5	34	120	€ 4,09
<b>PF TF 782</b>	3/4" x 3/4"	40/2	44,5	34	150	€ 5,12
<b>PF TF 783</b>	1" x 1/2"	40/2	47	40	160	€ 5,36
<b>PF TF 784</b>	1" x 3/4"	40/2	47	40	180	€ 6,19
<b>PF TF 785</b>	1" x 1"	40/2	47	40	195	€ 6,72
<b>PF TF 787</b>	1 1/4" x 1 1/4"	40/2	49	49	295	-

Übergangsmuffe

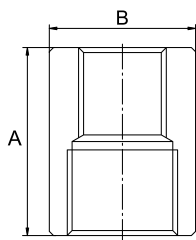

Artikel	Maße	Verpackung	A, mm	B, mm	Gewicht, g	Preis*
<b>PF TF 786</b>	3/4" x 1/2"	40/2	40	35	180	€ 6,04
<b>PF TF 788</b>	1" x 3/4"	40/2	50	39	215	€ 7,26

Muffe mit Gegenmutter

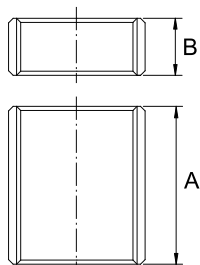

Artikel	Maße	Verpackung	A, mm	B, mm	Gewicht, g	Preis*
<b>PF TF 789</b>	1/2"	40/2	45	15	165	€ 5,70
<b>PF TF 790</b>	3/4"	40/2	45	15	210	€ 7,50
<b>PF TF 791</b>	1"	40/2	45	15	210	€ 6,65

Gewindeflansch mit Überwurfmutter, Innen-/Außengewinde

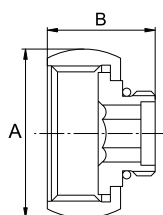

Artikel	Maße	Verpackung	A, mm	B, mm	Gewicht, g	Preis*
<b>PF TF 735</b>	3/4"IG x 1/2"AG	400/20	34	25	63	€ 1,80
<b>PF TF 736</b>	1"IG x 1/2"AG	200/10	41,5	26,5	85	€ 2,80
<b>PF TF 737</b>	1"IG x 3/4"AG	200/10	41,5	26,5	90	€ 2,97

Nippel für Luftstopfenmontage

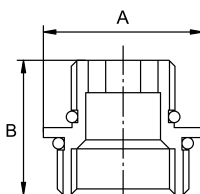

Artikel	Maße	Verpackung	A, mm	B, mm	Gewicht, g	Preis*
<b>PF TF 733</b>	3/4"AG x 1/2"AG	200/20	32	27	43	-
<b>PF TF 734</b>	3/4"AG x 3/4"AG	200/20	32	25,5	50	-

Innengewinde zur Montage des Luftstopfens G1/2"



## Träger für Handtuchrockner, regulierbar, mit lösbarem Ring

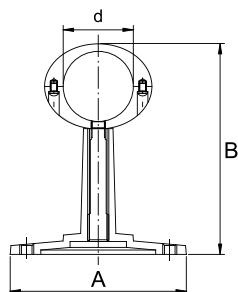

Artikel	Maße	Verpackung	A, mm	B, mm	Gewicht, g	Preis*
<b>PF TDH 792</b>	3/4" d27 mm	100/10	55	75-100	112	€ 2,34
<b>PF TDH 793</b>	1" d34 mm	100/10	55	80-105	115	€ 2,39

## Träger für Handtuchrockner, regulierbar

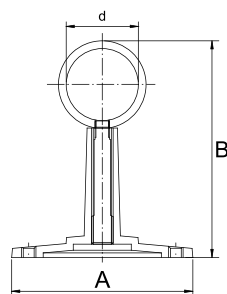

Artikel	Maße	Verpackung	A, mm	B, mm	Gewicht, g	Preis*
<b>PF TDH 794</b>	3/4" d27 mm	100/10	54	75-100	120	€ 4,07
<b>PF TDH 794S</b>	3/4" d27 mm	100/10	54	75-100	105	€ 1,51
<b>PF TDH 795</b>	1" d34 mm	100/10	54	80-105	130	€ 4,41
<b>PF TDH 795S</b>	1" d34 mm	100/10	54	80-105	115	€ 1,56

## Teleskopbefestigung für Handtuchrockner

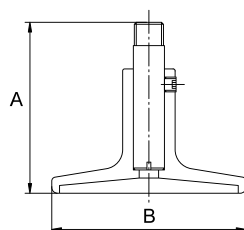

Artikel	Maße	Verpackung	A, mm	B, mm	Gewicht, g	Preis*
<b>PF TDH 796</b>	d50 - M8x1	200/20	44	50	75	€ 2,53
<b>PF TDH 796Z</b>	d50 - M8x1	200/20	44	50	75	€ 1,39
<b>PF TDH 796S</b>	d50 - M8x1	200/20	44	50	75	€ 1,17

## Exzenter mit verchromten Rosetten

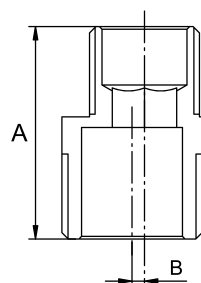

Artikel	Maße	Verpackung	A, mm	B, mm	Gewicht, g	Preis*
<b>PF TF 799</b>	3/4"AG x 1/2"AG	300/6	40	2,5	75	€ 2,22







**P**ROFACTOR® Axial Pressfittings mit Schiebehülsen sind für die aus Vernetztem Polyethylen PEX-A EVOH-Rohrverbindungsherstellung konzipiert. Heute ist es das zuverlässigste und benutzerfreundlichste System für den Aufbau der Wasserversorgung und Heizung, einschließlich Fußbodenheizung.

PROFACTOR®-Rohre aus Vernetztem Polyethylen PEX-A EVOH mit einer diffusionsfesten EVOH-Schicht sind für die Installation moderner Hausund Trinkwasserversorgungssysteme, Heizkörper und Fußbodenheizungen vorgesehen. Der unbestreitbare Vorteil von PEX-A-EVOH-Rohren ist die Verwendung vom PEX-A-Polyethylen, das durch ein organisches Peroxidverfahren vernetzt wird, sowie das Vorhandensein einer schützenden EVOH-Schicht.



# AXIALE PRESSFITTINGS UND PEX-A EVOH ROHRE

9

136 – 147

- 138 AXIAL PRESSFITTINGS MIT SCHIEBEHÜLSE
- 145 ROHRE AUS PEX-A-POLYETHYLEN MIT EVOH-SCHICHT
- 147 WERKZEUGSATZ ZUR MONTAGE VON AXIALFITTINGS



## AXIAL PRESSFITTINGS MIT SCHIEBEHÜLSE

Axial Pressfittings der Marke PROFACTOR® sind ein modernes Erzeugnis, das auf der Grundlage der Erfahrungen namhafter europäischer Hersteller von Sanitärartikeln hergestellt wurde. Dabei wurden zahlreiche Kundenbewertungen sowie Empfehlungen von den Unternehmen untersucht, die sich auf die Installation von Sanitärssystemen mit Axial Pressfittings und Rohren aus Vernetztem Polyethylen PEX-A EVOH spezialisiert haben. Die europäische Produktion dieser Erzeugnisse ist ein Garant für die hohe Qualität, Zuverlässigkeit und Langlebigkeit der Axial Pressfittings von PROFACTOR® sowie für ihre Umweltfreundlichkeit und Sicherheit. Pressfittings werden mit Hilfe von automatisierten Geräten des bekannten italienischen Unternehmens General Fittings Srl.

### KONSTRUKTIONSBESONDERHEITEN

Fittings werden als axial bezeichnet, da die Grundlage für die Herstellung einer Verbindung zwischen einem Rohr und einem Fitting das axiale Drücken einer Aufsteckhülse auf den Rohrabschnitt ist, in den der Fitting eingesetzt wird. Gleichzeitig wird das Rohr fest gegen den Fitting gedrückt, wodurch eine zuverlässige und stabile Verbindung hergestellt wird, bei der das vernetzte Polyethylenrohr selbst als Dichtung fungiert, die den Effekt des molekularen Gedächtnisses besitzt und dazu neigt, seinen Originalzustand nach interner Expansion wieder anzunehmen.

Einhaltung der Europäischen Standards:  
UNE-EN 1254 / UNE-EN 15875

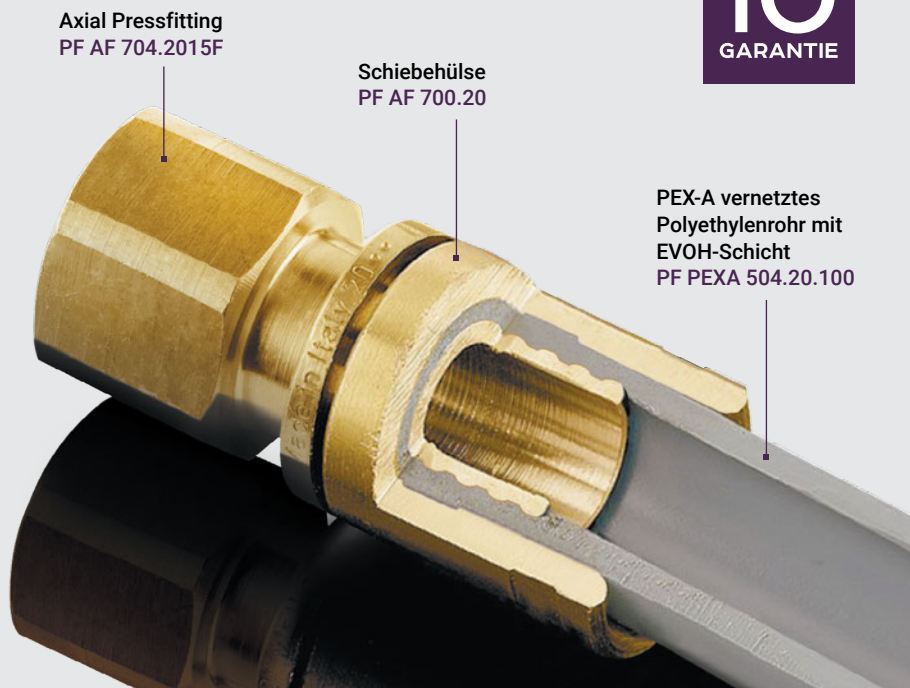

10  
JAHRE  
GARANTIE

### WICHTIGE VORTEILE VON PROFACTOR® AXIAL PRESSFITTINGS:

- Absolute Passgenauigkeit aller Elemente des Erzeugnisses ist die Garantie für die Dichtheit der Verbindung während der gesamten Lebensdauer, was für Axial Pressfittings ohne Dichtungsringe äußerst wichtig ist.
- Umweltfreundlich und sicher – PROFACTOR® Axial Pressfittings können bei der Installation von Trinkwassersystemen verwendet werden.
- Die Konstruktion der Axial Pressfittings gewährleistet eine minimal Verengung des Durchflussbereichs der Rohrleitung im Vergleich zu anderen Fittingstypen und ermöglicht es Ihnen, den erforderlichen Druck im System aufrechtzuerhalten.
- Hohe Belastbarkeit und Zuverlässigkeit der Verbindung. PROFACTOR® Axial Pressfittings werden aus zertifiziertem CW617N Messing hergestellt, dem zuverlässigsten und bewährtesten Material für Sanitärinstallationen.
- Axial Pressfittings mit Schiebehülse erfordern keine zusätzliche Wartung, sodass sie für verdeckte Rohrleitungen, einschließlich der Einbettung im Beton, verwendet werden können.
- Bequem und einfach zu installieren. Die Installation erfolgt mit dem universellen Axial Pressfittings-Montagewerkzeug.
- Eine hermetische, gewindelose Verbindung ohne Gummidichtungen und hochwertige Erzeugnisse, die streng nach den UEN-EN Normen hergestellt wurden, gewährleisten die hohe Lebensdauer der Rohrleitungen.
- Die Lebensdauer von Rohrleitungssystemen, die mit PROFACTOR®-Axial Pressfittings hergestellt sind, kann mehr als 50 Jahre betragen. Die Herstellergarantie beträgt vorbehaltlich des Befolgens der Installations- und Betriebsanleitung 10 Jahre.

Copyright © Profactor Armaturen GmbH 2022. All rights reserved. Alle Rechte vorbehalten.

## Axiale Schiebehülse

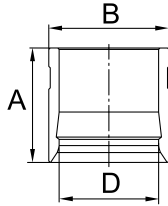

Artikel	Maße	Verpackung	A, mm	B, mm	D, mm	Gewicht, g	Preis*
PF AF 700.16	16	200/20	24	21,5	16,9	26	€ 0,72
PF AF 700.20	20	160/20	25	25	20,7	29	€ 0,80
PF AF 700.25	25	100/20	29	30	25,45	43	€ 1,27
PF AF 700.32	32	60/20	34	39,5	32,9	101	€ 2,60
PF AF 700.40	40	30/5	37	48,5	41,5	141	€ 5,30

## Axiale Kupplung mit gleichem Durchmesser

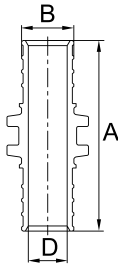

Artikel	Maße	Verpackung	A, mm	B, mm	D, mm	Gewicht, g	Preis*
PF AF 701.16	16 x 16	150/10	44,6	13,45	10	38	€ 1,64
PF AF 701.20	20 x 20	100/10	53,2	16,5	12,5	59	€ 2,41
PF AF 701.25	25 x 25	60/10	69	19,8	15,3	99	€ 3,87
PF AF 701.32	32 x 32	30/5	82	25,5	20	189	€ 7,18
PF AF 701.40	40 x 40	14/1	91	32	23,5	385	€ 19,21

## Axiale Verbindungskupplung

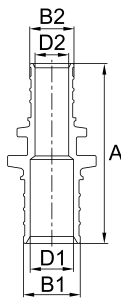

Artikel	Maße	Verpackung	A, mm	B1, mm	D1, mm	B2, mm	D2, mm	Gewicht, g	Preis*
PF AF 702.2016	20 x 16	150/10	48,9	16,5	12,5	13,45	10	45	€ 2,07
PF AF 702.2516	25 x 16	100/5	56,8	19,8	15,3	13,45	10	67	€ 3,15
PF AF 702.2520	25 x 20	100/5	61,1	19,8	15,3	16,5	12,5	73	€ 3,29
PF AF 702.3225	32 x 25	50/5	76	25,5	20	19,8	15,3	141	€ 6,28
PF AF 702.4025	40 x 25	—	—	—	—	—	—	—	—
PF AF 702.4032	40 x 32	14/1	92	32	23,5	25,5	20	305	€ 19,00

## Kombierter Verbinder mit Außengewinde axial

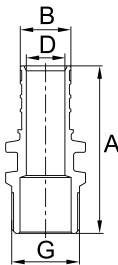

Artikel	Maße	Verpackung	A, mm	B, mm	D, mm	Gewicht, g	Preis*
PF AF 703.1615M	16 x 1/2"AG	120/10	45,3	13,45	10	49	€ 1,93
PF AF 703.2015M	20 x 1/2"AG	100/10	50,8	16,5	12,5	63	€ 2,41
PF AF 703.1620M	16 x 3/4"AG	100/10	47,8	13,45	10	74	€ 2,78
PF AF 703.2020M	20 x 3/4"AG	80/10	52,3	16,5	12,5	84	€ 3,55
PF AF 703.2515M	25 x 1/2"AG	80/10	58,5	19,8	15,3	80	€ 3,76
PF AF 703.2520M	25 x 3/4"AG	70/10	60	19,8	15,3	96	€ 3,98
PF AF 703.2525M	25 x 1"AG	50/5	66	19,8	15,3	143	€ 6,04
PF AF 703.3220M	32 x 3/4"AG	30/5	37	25,5	20	141	€ 7,05
PF AF 703.3225M	32 x 1"AG	30/5	73	25,5	20	190	€ 7,00
PF AF 703.4032M	40 x 1 1/4"AG	14/1	82	32	23,5	295	€ 24,14



## Kombinierter Verbinder mit Innengewinde axial

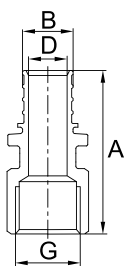

Artikel	Maße	Verpackung	A, mm	B, mm	D, mm	Gewicht, g	Preis*
PF AF 704.1615F	16 x 1/2"IG	100/10	45,8	13,45	10	65	€ 2,41
PF AF 704.2015F	20 x 1/2"IG	100/10	50,3	16,5	12,5	76	€ 2,62
PF AF 704.1620F	16 x 3/4"IG	80/10	47,8	13,45	10	92	€ 3,66
PF AF 704.2020F	20 x 3/4"IG	80/10	52,3	16,5	12,5	102	€ 3,98
PF AF 704.2515F	25 x 1/2"IG	—	—	—	—	—	—
PF AF 704.2520F	25 x 3/4"IG	60/10	60	19,8	15,3	120	€ 4,48
PF AF 704.2525F	25 x 1"IG	40/5	63	19,8	15,3	165	€ 6,25
PF AF 704.3225F	32 x 1"IG	30/5	68,5	25,5	20	232	€ 7,71
PF AF 704.4032F	40 x 1 1/4"IG	14/1	78	32	23,5	406	€ 23,24

## Axialverbinder mit Überwurfmutter

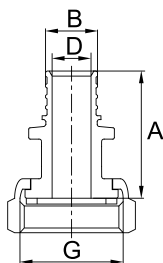

Artikel	Maße	Verpackung	A, mm	B, mm	D, mm	Gewicht, g	Preis*
PF AF 705.1615U	16 x 1/2"IG	180/10	31,3	13,45	10	52	€ 2,89
PF AF 705.2015U	20 x 1/2"IG	120/10	35,8	16,5	12,5	63	€ 3,58
PF AF 705.1620U	16 x 3/4"IG	120/10	35,2	13,45	10	67	€ 3,52
PF AF 705.2020U	20 x 3/4"IG	100/10	35,7	16,5	12,5	74	€ 3,71
PF AF 705.2520U	25 x 3/4"IG	100/10	44,5	19,8	19,8	91	€ 4,58
PF AF 705.2525U	25 x 1"IG	50/5	44,5	15,3	15,3	132	€ 6,17
PF AF 705.3220U	32 x 3/4"IG	—	—	—	—	—	—
PF AF 705.3225U	32 x 1"IG	40/5	51,5	25,5	20	175	€ 8,22
PF AF 705.4025U	40 x 1"IG	—	—	—	—	—	—

## Winkel 90° axial

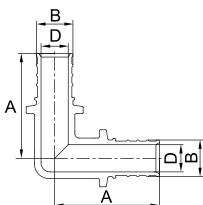

Artikel	Maße	Verpackung	A, mm	B, mm	D, mm	Gewicht, g	Preis*
PF AF 706.16	16 x 16	100/10	37,8	13,45	10	68	€ 2,92
PF AF 706.20	20 x 20	70/10	44,4	16,5	12,5	104	€ 4,00
PF AF 706.25	25 x 25	40/5	55,2	19,8	15,3	166	€ 6,81
PF AF 706.32	32 x 32	20/5	64,2	25,5	20	308	€ 13,04
PF AF 706.40	40 x 40	10/1	75	32	23,5	579	€ 23,98

## Winkel 45° axial

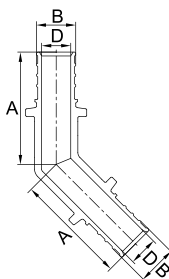

Artikel	Maße	Verpackung	A, mm	B, mm	D, mm	Gewicht, g	Preis*
PF AF 707.20	20 x 20	80/10	38	16,5	12,5	89	€ 5,91
PF AF 707.25	25 x 25	60/10	46	19,8	15,3	138	€ 8,51
PF AF 707.32	32 x 32	20/5	60	25,5	20	286	€ 13,94
PF AF 707.40	40 x 40	10/1	69	32	23,5	556	€ 26,29

## Axialer Winkelverbinder mit Außengewinde

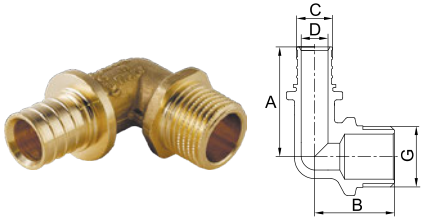

Artikel	Maße	Verpackung	A, mm	B, mm	C, mm	D, mm	Gewicht, g	Preis*
PF AF 708.1615M	16 x 1/2"AG	100/10	39,8	33	13,45	10	83	€ 3,29
PF AF 708.2015M	20 x 1/2"AG	80/10	44,4	34,5	16,5	12,5	101	€ 4,13
PF AF 708.2020M	20 x 3/4"AG	60/10	48	37	16,5	12,5	133	€ 5,25
PF AF 708.2520M	25 x 3/4"AG	40/5	56,5	34	19,8	15,3	159	€ 7,29
PF AF 708.3225M	32 x 1"AG	20/5	65	41	25,5	20	268	€ 11,24

## Axialer Winkelverbinder mit Innengewinde

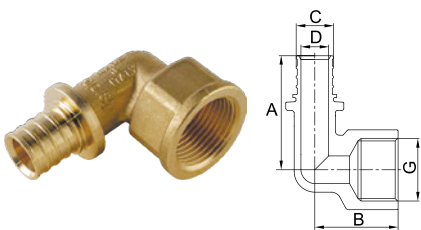

Artikel	Maße	Verpackung	A, mm	B, mm	C, mm	D, mm	Gewicht, g	Preis*
PF AF 709.1615F	16 x 1/2"IG	100/10	39,8	29,5	13,45	10	85	€ 3,34
PF AF 709.2015F	20 x 1/2"IG	80/10	44,4	31,5	16,5	12,5	136	€ 4,24
PF AF 709.1620F	16 x 3/4"IG	50/10	47	33,5	13,45	10	104	€ 6,20
PF AF 709.2020F	20 x 3/4"IG	60/10	48	37	16,5	12,5	135	€ 6,31
PF AF 709.2520F	25 x 3/4"IG	40/5	56,5	30,5	19,8	15,3	164	€ 7,23
PF AF 709.2525F	25 x 1"IG	40/5	61	32	19,8	15,3	216	€ 8,98
PF AF 709.3225F	32 x 1"IG	20/5	66,5	39	25,5	20	303	€ 9,88

## Axiales T-Stück mit gleichem Durchmesser

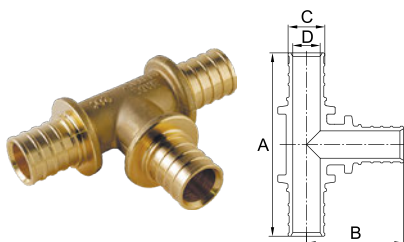

Artikel	Maße	Verpackung	A, mm	B, mm	C, mm	D, mm	Gewicht, g	Preis*
PF AF 710.16	16 x 16 x 16	70/10	67,2	38,6	13,45	10	87	€ 3,66
PF AF 710.20	20 x 20 x 20	50/10	78,4	42,6	16,5	12,5	132	€ 4,88
PF AF 710.25	25 x 25 x 25	30/5	94	52	19,8	15,3	199	€ 7,82
PF AF 710.32	32 x 32 x 32	15/5	117,5	64,5	25,5	20	395	€ 14,02
PF AF 710.40	40 x 40 x 40	5/1	138	75	32	23,5	780	€ 28,20

## T-Stück mit reduziertem seitlichem Eingang, axial

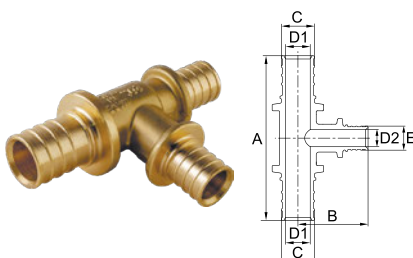

Artikel	Maße	Verpackung	A, mm	B, mm	C, mm	D1, mm	E, mm	D2, mm	Gewicht, g	Preis*
PF AF 711.201620	20 x 16 x 20	60/10	76,3	38,6	16,5	12,5	13,45	10	117	€ 4,40
PF AF 711.251625	25 x 16 x 25	40/5	94	42,5	19,8	15,3	13,45	10	181	€ 7,87
PF AF 711.252025	25 x 20 x 25	30/5	97	47	19,8	15,3	16,5	12,5	186	€ 7,18
PF AF 711.321632	32 x 16 x 32	20/5	107	49,8	25,5	20	13,45	10	291	€ 11,58
PF AF 711.322032	32 x 20 x 32	20/5	107	50,5	25,5	20	16,5	12,5	292	€ 11,63
PF AF 711.322532	32 x 25 x 32	15/5	117,5	59,5	25,5	20	19,8	15,3	366	€ 12,53
PF AF 711.402040	40 x 20 x 40	10/1	127	55,5	32	23,5	16,5	12,5	559	€ 25,63

## T-Stück mit reduziertem Eingang, axial

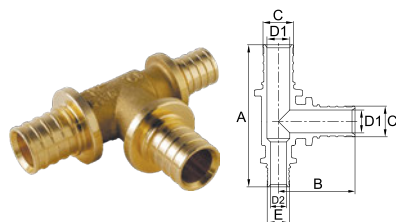

Artikel	Maße	Verpackung	A, mm	B, mm	C, mm	D1, mm	E, mm	D2, mm	Gewicht, g	Preis*
PF AF 712.202016	20 x 20 x 16	60/10	75,1	43,2	16,5	12,5	13,45	10	120	€ 5,06
PF AF 712.252516	25 x 25 x 16	30/5	87,8	52	19,8	15,3	13,45	10	183	€ 8,72
PF AF 712.252520	25 x 25 x 20	30/5	92	54,5	19,8	15,3	16,5	12,5	193	€ 7,50
PF AF 712.323220	32 x 32 x 20	-	-	-	-	-	-	-	-	-
PF AF 712.323225	32 x 32 x 25	-	-	-	-	-	-	-	-	-

## T-Stück mit reduziertem Seiteneingang und Eingang, axial

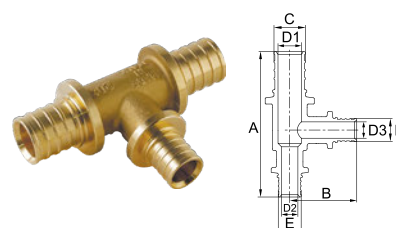

Artikel	Maße	Verpack.	A, mm	B, mm	C, mm	D1, mm	E, mm	D2, mm	F, mm	D3, mm	Gewicht, g	Preis*
PF AF 713.201616	20 x 16 x 16	60/10	72,25	38,6	16,5	12,5	13,45	10	13,45	10	104	€ 4,48
PF AF 713.251616	25 x 16 x 16	50/5	87,5	43	19,8	15,3	13,45	10	13,45	10	145	€ 5,75
PF AF 713.251620	25 x 16 x 20	50/5	87	42	19,8	15,3	13,45	10	16,5	12,5	148	€ 5,83
PF AF 713.252016	25 x 20 x 16	30/5	87,8	46,1	19,8	15,3	16,5	12,5	13,45	10	181	€ 8,59
PF AF 713.252020	25 x 20 x 20	40/5	88	47	19,8	15,3	16,5	12,5	16,5	12,5	163	€ 6,28
PF AF 713.322020	32 x 20 x 20	-	-	-	-	-	-	-	-	-	-	-
PF AF 713.322025	32 x 20 x 25	15/5	117,25	51,6	25,5	20	16,5	12,5	19,8	15,3	325	€ 12,03
PF AF 713.322520	32 x 25 x 20	-	-	-	-	-	-	-	-	-	-	-
PF AF 713.322525	32 x 25 x 25	15/5	117,25	59,5	25,5	20	19,8	15,3	19,8	15,3	339	€ 12,32

## T-Stück mit vergrößertem seitlichen Eingang, axial

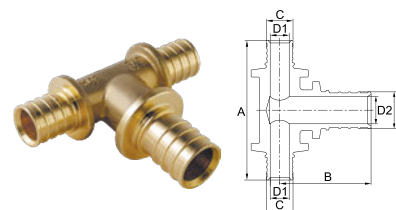

Artikel	Maße	Verpackung	A, mm	B, mm	C, mm	D1, mm	E, mm	D2, mm	Gewicht, g	Preis*
PF AF 714.162016	16 x 20 x 16	60/10	69,2	41,9	13,45	10	16,5	12,5	102	€ 4,13
PF AF 714.162516	16 x 25 x 16	-	-	-	-	-	-	-	-	-
PF AF 714.202520	20 x 25 x 20	40/10	81	53,3	16,5	12,5	19,8	15,3	160	€ 6,20
PF AF 714.253225	25 x 32 x 25	-	-	-	-	-	-	-	-	-
PF AF 714.203220	20 x 32 x 20	-	-	-	-	-	-	-	-	-

## Axiales Side-Pass-T-Stück mit Innengewinde

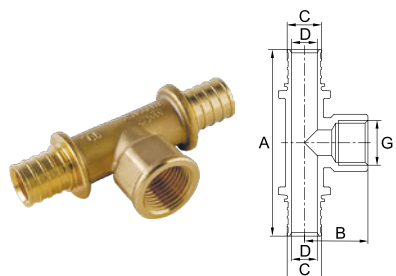

Artikel	Maße	Verpackung	A, mm	B, mm	C, mm	D, mm	Gewicht, g	Preis*
PF AF 715.1615F16	16 x 1/2"IG x 16	50/10	79,6	29,5	13,45	10	112	€ 4,32
PF AF 715.2015F20	20 x 1/2"IG x 20	40/10	88,8	31,5	16,5	12,5	151	€ 5,51
PF AF 715.2020F20	20 x 3/4"IG x 20	40/10	96	33,5	16,5	12,5	190	€ 6,47
PF AF 715.2520F25	25 x 3/4"IG x 25	25/5	113	30,5	19,8	15,3	230	€ 7,76
PF AF 715.3225F32	32 x 1"IG x 32	10/5	133	39	25,5	20	420	€ 13,38
PF AF 715.4025F40	40 x 1"IG x 40	5/1	141	41,5	32	23,5	684	€ 26,13

## Eckstück mit Wandbefestigung, axial

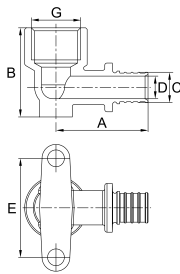

Artikel	Maße	Verpackung	A, mm	B, mm	C, mm	D, mm	E, mm	Gewicht, g	Preis*
<b>PF AF 716.1615F</b>	16 x 1/2"IG	60/10	40	40,5	13,45	10	45	126	€ 4,24
<b>PF AF 716.2015F</b>	20 x 1/2"IG	50/10	44,5	41,5	16,5	12,5	45	140	€ 5,06
<b>PF AF 716.2020F</b>	20 x 3/4"IG	30/10	48	41,5	16,5	12,5	45	152	€ 5,67
<b>PF AF 716.2520F</b>	25 x 3/4"IG	30/5	56,5	46,5	19,8	15,3	45	184	€ 6,86

## Wandbogen mit langem Axialzapfen

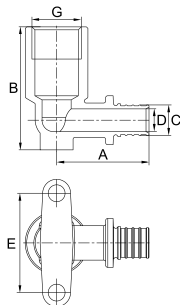

Artikel	Maße	Verpackung	A, mm	B, mm	C, mm	D, mm	E, mm	Gewicht, g	Preis*
<b>PF AF 717.1615F</b>	16 x 1/2"IG	60/10	40	55,5	13,45	10	45	152	€ 5,91
<b>PF AF 717.2015F</b>	20 x 1/2"IG	30/5	44,5	55,5	16,5	12,5	45	168	€ 6,73

## Axialstopfen

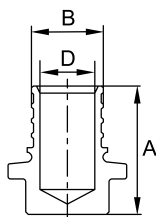

Artikel	Maße	Verpackung	A, mm	B, mm	D, mm	Gewicht, g	Preis*
<b>PF AF 718.16</b>	16	200/10	26	13,45	10	25	€ 1,27

## Verbinder mit axialer Überwurfmutter (Eurokonus)

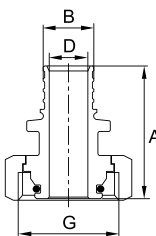

Artikel	Maße	Verpackung	A, mm	B, mm	D, mm	Gewicht, g	Preis*
<b>PF AF 719.16G</b>	16 x 3/4"IG	100/10	38,3	13,45	10	77	€ 3,39
<b>PF AF 719.20G</b>	20 x 3/4"IG	100/10	43,5	16,5	12,5	80	€ 4,32





## Klemmverbinder mit Außengewinde für Stahl-/Kupfer-Rohr

NEU

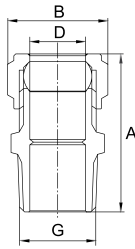

Artikel	Maße	Verpackung	A, mm	B, mm	D, mm	Gewicht, g	Preis*
<b>PF AF 723.1515M</b>	15 x 1/2"AG	100/10	42,5	24	15	69	€ 2,23

Dieses Fitting ist geeignet, um die Rohre PF AF 721 und PF AF 722 mit Heizkörperarmaturen und Heizkörpern zu verbinden.

## Klemmverbinder mit Innengewinde, für Stahl-/Kupfer-Rohr

NEU

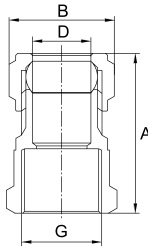

Artikel	Maße	Verpackung	A, mm	B, mm	D, mm	Gewicht, g	Preis*
<b>PF AF 724.1515F</b>	15 x 1/2"IG	100/10	41	24	15	72	€ 2,46

Dieses Fitting ist geeignet, um die Rohre PF AF 721 und PF AF 722 mit Heizkörperarmaturen und Heizkörpern zu verbinden.

## Kühleranschlussrohr L-förmig axial

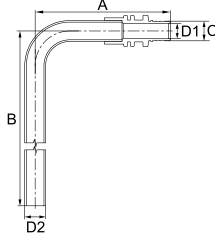

Artikel	Maße	Verpackung	A, mm	B, mm	C, mm	D1, mm	D2, mm	Gewicht, g	Preis*
<b>PF AF 721.1615</b>	16 x 15	20/2	92,5	250	13,45	10	15	152	€ 10,76
<b>PF AF 721.2015</b>	20 x 15	14/2	92,5	250	16,5	12,5	15	166	€ 11,00
<b>PF AF 721.1615L05</b>	16 x 15	30/2	92,5	500	13,45	10	15	241	€ 21,12
<b>PF AF 721.1615L1</b>	16 x 15	60/2	92,5	1000	13,45	10	15	420	€ 28,75

## Kühleranschlussrohr T-förmig axial

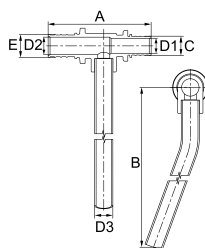

Artikel	Maße	Verpack.	A, mm	B, mm	C, mm	D1, mm	E, mm	D2, mm	D3, mm	Gewicht, g	Preis*
<b>PF AF 722.161516</b>	16 x 15 x 16	20/2	69,2	250	13,45	10	13,45	10	15	162	€ 11,37
<b>PF AF 722.161520</b>	16 x 15 x 20	20/2	74,3	250	13,45	10	16,5	12,5	15	175	€ 13,36
<b>PF AF 722.201516</b>	20 x 15 x 16	20/2	74,3	250	16,5	12,5	13,45	10	15	175	€ 13,36
<b>PF AF 722.201520</b>	20 x 15 x 20	14/2	78,4	250	16,5	12,5	16,5	12,5	15	189	€ 12,35
<b>PF AF 722.201525</b>	20 x 15 x 25	14/2	86,7	250	16,5	12,5	19,8	15,3	15	217	€ 15,32
<b>PF AF 722.251520</b>	25 x 15 x 20	14/2	86,7	250	19,8	15,3	16,5	12,5	15	217	€ 15,32
<b>PF AF 722.251525</b>	25 x 15 x 25	14/1	94	250	19,8	15,3	19,8	15,3	15	235	€ 16,11

## ROHRE AUS PEX-A-POLYETHYLEN MIT EVOH-SCHICHT

Die Profactor Armaturen GmbH bietet zwei Arten von PEX-A EVOH-vernetzten Polyethylenrohren an:

Universalrohr, grau, PF PEXA 504, mit einem Außendurchmesser von 16 bis 32 mm. Empfohlen für die Herstellung und die Reparatur von internen Heizungssystemen, Kalt- (einschließlich Trinkwasser) und Warmwasserversorgung mit einer Arbeitsmediumtemperatur von bis zu 100°C und einem Druck von bis zu 10 bar.

Rotes Rohr, Artikel der Produktgruppe PF PEXA 505, mit einem Durchmesser von 16 und 20 mm und einer Wandstärke von 2,0 mm. Es wird hauptsächlich für die Installation von Fußbodenheizungssystemen verwendet und ist eines der zuverlässigsten Materialien, die der moderne Markt für den Einbau in verdeckten Konstruktionen anbietet.

### KONSTRUKTIONSBESONDERHEITEN

Technologisch besteht das Rohr aus zwei Schichten: der Innenschicht aus hochmolekularem vernetztem Polyethylen PEX-A und einem Sauerstoffschutzmantel aus Polyvinylethylen-EVOH, die durch eine Verbindungsschicht aus Klebstoff miteinander verbunden sind. Dank der Struktur der, bei der Herstellung verwendeten, Materialien und der Vernetzungstechnologie, bietet das PROFACOR®-Rohr eine Reihe einzigartiger Vorteile.

PROFACOR® Rohre Aus Vernetztem Polyethylen PEX-A EVOH sind ideal mit Axial Pressfittings der Marke kompatibel, zeichnen sich durch eine einfache Installation aus und garantieren maximale Dichtheit und Zuverlässigkeit der Verbindungen während der gesamten Lebensdauer.

Einhaltung der Europäischen Standards:  
UNE-EN 15875 / ISO 9001

PF PEXA 504.16.200

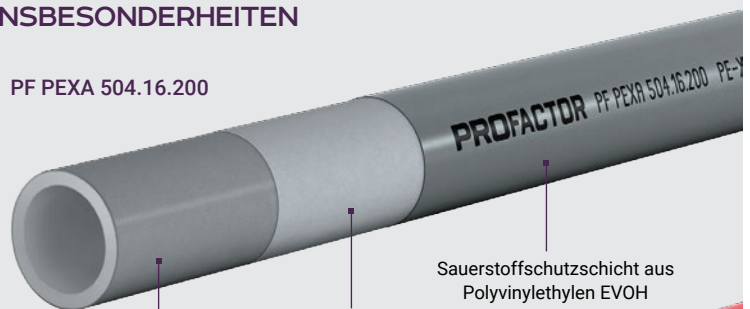

PEX-A-Polyethylen, vernetzt mit der organischen Peroxidmethode, beständig gegen hohe Temperaturen



PF PEXA 505.16.240

50 JAHRE  
GARANTIE



### HAUPTVORTEILE VON PEX-A-ROHREN MIT PROFACOR® EVOHSCHICHT:

- Hohe Festigkeit – ermöglicht die Verwendung von Rohren bei hohem Druck (bis zu 10 bar) und Betriebstemperaturen von bis zu 100°C.
- Verschleißbeständigkeit – korrosions- und abriebfest, ideal glatte Innenoberfläche des Rohrs bietet Beständigkeit gegen Bewachsen und schließt die Ablagerung von Salzen und Wasserstein aus.
- Elastizität und Flexibilität – Das Rohr weist auch bei negativen Umgebungstemperaturen eine hohe Flexibilität auf, erleichtert die Installation von Rohrleitungen erheblich und behält seine Festigkeit und Zuverlässigkeit über einen langen Lagerzeitraum.
- Die EVOH-Antidiffusionsschicht schützt das System vor dem Eindringen von Sauerstoff und verhindert die Korrosion der darin enthaltenen Metallelemente.
- Molekularer Memory-Effekt – die Eigenschaft, aufgrund derer das Rohr nach dem Ausdehnen, Biegen oder Erhitzen dazu neigt, seine ursprüngliche Form wiederzuzunehmen. Diese einzigartige Eigenschaft ermöglicht die Verwendung in Verbindung mit axialen Pressfittings ohne Dichtungsringe sowie die Wiederherstellung nach starken Biegungen oder Beschädigungen.
- Geringes Gewicht erleichtert den Transport, das Tragen und das Verlegen von Rohren während der Systeminstallation.
- Optimale Spulengröße PROFACOR®-Rohre werden in Spulen unterschiedlicher Länge geliefert, die auf der Grundlage der Empfehlungen professioneller Installateure und ihrer langjährigen Erfahrung optimal ausgewählt werden. Dadurch kann die Rohrverlegung optimiert werden, indem die übrig bleibende Länge minimiert wird.

## PEX-A vernetztes Polyethylenrohr mit EVOH-Schicht, universell



Artikel	Außendurchmesser, mm	Innendurchmesser, mm	Wandstärke, mm	Rohrlänge in einer Spule, m	Spulengewicht, kg	Preis*
<b>PF PEXA 504.16.100</b>	16	11,6	2,2	100	9,9	€ 1,11
<b>PF PEXA 504.16.200</b>	16	11,6	2,2	200	19,8	€ 1,11
<b>PF PEXA 504.20.100</b>	20	14,4	2,8	100	15,0	€ 1,70
<b>PF PEXA 504.25.50</b>	25	18	3,5	50	11,8	€ 2,62
<b>PF PEXA 504.32.50</b>	32	23,2	4,4	50	18,8	€ 4,21

## PEX-A vernetztes Polyethylenrohr mit EVOH-Schicht zur Fußbodenheizung



Artikel	Außendurchmesser, mm	Innendurchmesser, mm	Wandstärke, mm	Rohrlänge in einer Spule, m	Spulengewicht, kg	Preis*
<b>PF PEXA 505.16.120</b>	16	12	2	120	11,1	€ 1,03
<b>PF PEXA 505.16.240</b>	16	12	2	240	22,1	€ 1,03
<b>PF PEXA 505.16.360</b>	16	12	2	360	33,1	€ 1,03
<b>PF PEXA 505.16.600</b>	16	12	2	600	55,2	€ 1,03
<b>PF PEXA 505.20.100</b>	20	16	2	100	11,5	€ 1,33
<b>PF PEXA 505.20.200</b>	20	16	2	200	23,0	€ 1,33

## Werkzeugsatz zur Montage von Axialfittings

**NEU**

Artikel	Maße	Verpackung	Gewicht, g	Preis*
<b>PF AT 1000</b>	16 – 32	1	7,4	€ 307

## ZUSAMMENSETZUNG DES KITS:

1. Montagezange (mit Zangenaufsätzen) – 1 Stk.
2. Festsitzender Zangenaufsatz 16 – 20 mm – 1 Stk.
3. Festsitzender Zangenaufsatz 25 – 32 mm – 1 Stk.
4. Verschiebbarer Zangenaufsatz 16 – 20 mm – 1 Stk.
5. Verschiebbarer Zangenaufsatz 25 – 32 mm – 1 Stk.
6. Befestigungsbolzen für Zangenaufsätze – 2 Stk.
7. Hebel zum Umstellen der Arbeitsrichtung der Montagezangen.
8. Aufsätze für den Rohrerweiterer (Größen: 16; 20; 25; 32 mm) – 4 Stk.
9. Schere mit Kunststoffgriffen für Rohre 16 – 25 mm – 1 Stk.
10. Schere mit Metallgriffen für Rohre 25 – 32 mm – 1 Stk.
11. Manueller Rohr-Erweiterer (Expander) – 1 Stk.
12. Bürste zum Reinigen der Werkzeuge – 1 Stk.



## WERKZEUGSATZ ZUR MONTAGE VON AXIALFITTINGS

NEUHEIT



PF AT 1000

Das Kit ist ein Satz von Handwerkzeugen für die Montage von axialen Fittings auf Rohren aus vernetztem PEX-Polyethylen und hitzebeständigem PERT-Polyethylen.

## TECHNISCHE DATEN

- Rohraußendurchmesser:  
16 mm (Wandstärke 2,2 mm); 20 mm (Wandstärke 2,8 mm);  
25 mm (Wandstärke 3,5 mm); 32 mm (Wandstärke 4,4 mm).
- Gesamtgewicht des Kits: 7,4 kg
- Detaillierte Bedienungsanleitung mit schrittweiser Anleitung in jedem Anwendungsfall.

## MONTAGEZANGEN UND SATZ ZUSÄTZLICHER ZANGENAUFsätze

Zangenaufsätze  
16 – 20 mmZusätzliche  
Zangenaufsätze  
25 – 32 mm

## MANUELLER ROHR-ERWEITERER UND SORTIMENT AUFSätze VERSCHIEDENER GRÖßEN

Manueller Rohr-  
ErweitererRohr-Erweiterer-  
Aufsätze

ø16    ø20    ø25    ø32

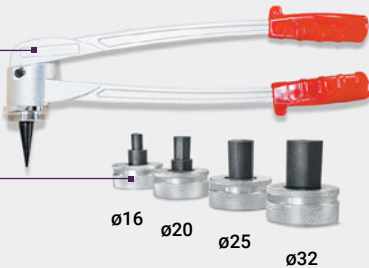

## SCHERE FÜR POLYMER-ROHRE

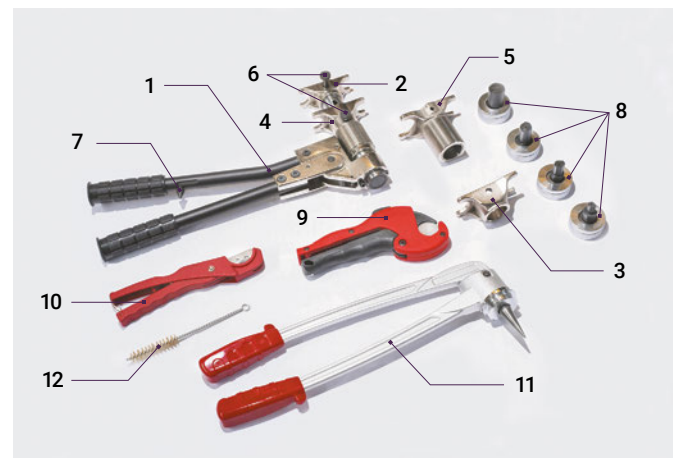
Schere für Rohre  
16 – 25 mmSchere für Rohre  
25 – 32 mm

## ZUSAMMENSETZUNG DES KITS:

1. Montagezange (mit Zangenaufsätzen) – 1 Stk.
2. Festsitzender Zangenaufsatz 16 – 20 mm – 1 Stk.
3. Festsitzender Zangenaufsatz 25 – 32 mm – 1 Stk.
4. Verschiebbarer Zangenaufsatz 16 – 20 mm – 1 Stk.
5. Verschiebbarer Zangenaufsatz 25 – 32 mm – 1 Stk.
6. Befestigungsbolzen für Zangenaufsätze – 2 Stk.
7. Hebel zum Umstellen der Arbeitsrichtung der Montagezangen.
8. Aufsätze für den Rohrerweiterer (Größen: 16; 20; 25; 32 mm) – 4 Stk.
9. Schere mit Kunststoffgriffen für Rohre 16 – 25 mm – 1 Stk.
10. Schere mit Metallgriffen für Rohre 25 – 32 mm – 1 Stk.
11. Manueller Rohr-Erweiterer (Expander) – 1 Stk.
12. Bürste zum Reinigen der Werkzeuge – 1 Stk.

Copyright © Profactor Armaturen GmbH 2022. All rights reserved. Alle Rechte vorbehalten.

PROFACTOR ARMATUREN GMBH

Adolf-Kolping-Str. 16, 80336 München, Germany, +49 89 21546092; info@pf-armaturen.de, www.profactor.de

**PROFACTOR**  
DER DEUTSCHE QUALITÄTSSTANDARD



# 10

**P**ROFACOR® Metallverbundrohre sind für die Installation von Kalt- und Warmwasserversorgungssystemen sowie für die Beheizung von Wohnhäusern und öffentlichen Komplexen ausgelegt. Sie werden in Trink- und Haushaltssystemen eingesetzt. Diese Rohre besitzen die positiven Eigenschaften und die Festigkeit von Metallrohren, die Flexibilität und die Beständigkeit gegen verschiedene Arten von Einwirkungen von Polymeren. Sie behalten ihre Form perfekt bei, sind für Gase undurchlässig und haben eine geringe Wärmeausdehnung. Ihre Vorteile sind das relativ geringe Gewicht, das Ausschließen der Lackiernotwendigkeit während einer Lebensdauer von bis zu 50 Jahren sowie Vorteile bei der Installation und dem Transport.

# METALLVERBUNDROHRE UND MESSINGKLEMMRINGFITTINGS

# 10

148 – 155



- 150 METALLVERBUNDROHRE PEX-A-AL-PE
- 151 KLEMMRING SCHRAUBFITTINGS AUS MESSING VERNICKELT
- 155 WERKZEUGE UND ZUBEHÖR

## METALLVERBUNDROHRE PEX-A-AL-PE

Das PROFACOR® Metallverbundrohr ist ein beliebter Baustoff, der aufgrund seiner hohen Zuverlässigkeit und erschwinglichen Kosten durch die Verbraucher stets nachgefragt wird. In vielen Heizsystemen moderner Häuser werden Metallverbundrohre verwendet. Die Verwendung bei der Herstellung von PROFACOR®-Mehrschichtrohren aus PEX-A-vernetztem Polyethylen mit einem Vernetzungsgrad von bis zu 75% und einer durch TIG-Schweißen verbundenen Aluminiumschicht bestimmt deren hohe Qualität, was ihre Zuverlässigkeit und lange Lebensdauer garantiert.

### KONSTRUKTIONSBESONDERHEITEN

Das Rohr aus verstärktem Kunststoff besteht aus zwei Schichten hochmolekularen vernetzten Polyethylens und einer tragenden Aluminiumhülle, die durch zwei Verbindungsschichten aus Klebstoff verbunden sind. Dank dieser Struktur kombiniert das Rohr die Vorteile von Metall und Kunststoff mit guter Flexibilität und hoher Festigkeit. Die absolute Undurchlässigkeit dieser Rohre für Sauerstoff schützt die Metallelemente des Systems zuverlässig vor möglicher Korrosion.

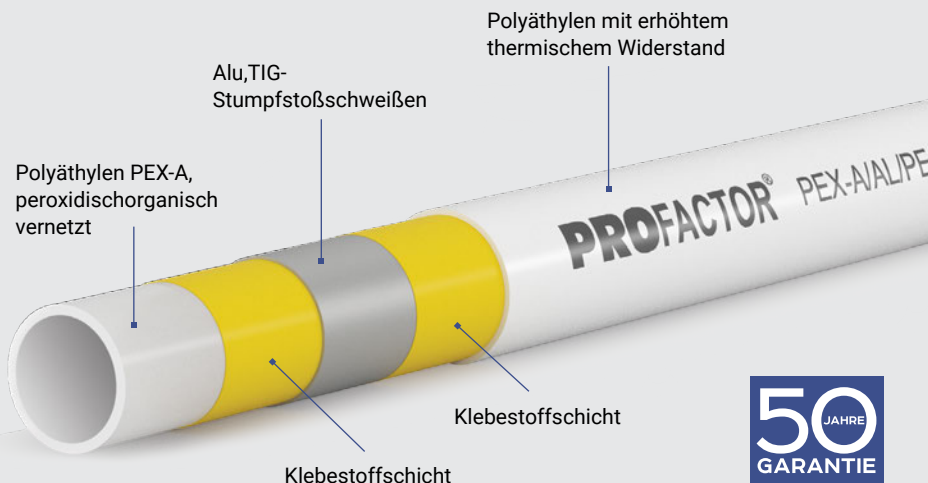

### HAUPTVORTEILE VON PEX-A-AL-PE PROFACOR®-ROHREN:

- Die erhöhte Stärke der Aluminiumschicht bietet zusätzliche Festigkeit und Stabilität des Rohrs, wodurch es hohen Drücken und Temperaturen standhält und gleichzeitig die Beständigkeit gegen Wasserschläge und plötzliche Druckabfälle beibehält.
- Geringer linearer Ausdehnungskoeffizient des Rohrs aufgrund der Aluminiumschicht. Die Wahl dieses Rohrs ist eine ideale Lösung, wenn ein Heizsystem in einem Privathaushalt offen mit Clips verankert wird.
- Glatte Innenoberfläche, keine Korrosion, Beständigkeit gegen Bewachsen und aggressive Trägermedien.
- Flexibilität und Stabilität der Rohrform machen die Installation des Systems zum technologisch fortschrittlichsten und bequemsten und reduzieren die Anzahl der Verbindungselemente an den Biegungen. Minimale Kosten und einfache Installation von Rohrleitungssystemen in einer Kombination aus Metallverbundrohren und Klemmringfittings. Zwei Schraubenschlüssel reichen aus, um eine dichte Verbindung herzustellen.

### Metallverbundrohr PEX-A-AL-PE



Artikel	Maße	Al, mm	Rolle, m	Gewicht, g	Preis*
PF APP 500.1	16*2	0,25	100	10,3	€ 1,27
PF APP 500.2	16*2	0,25	200	20,6	€ 1,27
PF APP 501	20*2	0,25	100	12,5	€ 1,75
PF APP 502	26*3	0,30	100	23,5	€ 2,90
PF APP 503	32*3	0,35	50	13,0	€ 4,02

Bestimmt für Kalt- und Warmwasserversorgungssysteme, Radiatoren- und Fußbodenheizungen.  
Max. Betriebsdruck: 10 bar  
Max. Betriebstemperatur: + 95°C

## KLEMMRING SCHRAUBFITTINGS AUS MESSING VERNICKELT

Die PROFACTOR® Klemmring Schraubfittings sind zur Montage lösbarer Verbindungen bestimmt, an Rohrleitungen aus Verbund- und Kunststoffrohren, zu deren Anschluss direkt an Absperr- und Einstellarmaturen oder Verteiler. Zu den Einsatzbereichen gehören Kaltund Warmwasserversorgung, Trink- und Haushaltswasserversorgung, Heizungssysteme von Wohnhauskomplexen und öffentlichen Gebäuden. Ferner werden die Erzeugnisse als Verbindungen in Rohren eingesetzt, die nicht aggressiv auf das Material der Fittings reagierenden Flüssigkeiten befördern.



### Klemmring Schraubfitting Übergangsstück mit Innengewinde

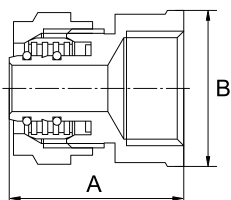

Artikel	Maße	Verpackung	A, mm	B, mm	Gewicht, g	Preis*
PF PF 400	16 x 1/2"IG	250/25	32	28,5	68	€ 1,97
PF PF 401	16 x 3/4"IG	180/20	32	33,5	75	€ 2,29
PF PF 402	20 x 1/2"IG	180/20	33	27,5	85	€ 2,63
PF PF 403	20 x 3/4"IG	160/20	31,5	33,5	89	€ 2,80
PF PF 405	26 x 3/4"IG	90/10	38	33,5	130	€ 4,19
PF PF 406	26 x 1"IG	80/10	39	42	150	€ 4,90
PF PF 407	32 x 3/4"IG	80/10	39,5	32	200	€ 6,31
PF PF 408	32 x 1"IG	70/10	43	41,5	205	€ 6,53

### Klemmring Schraubfitting Übergangsstück mit Außengewinde

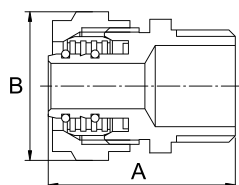

Artikel	Maße	Verpackung	A, mm	B, mm	Gewicht, g	Preis*
PF PF 410	16 x 1/2"AG	300/30	35	27,5	62	€ 1,80
PF PF 411	16 x 3/4"AG	200/20	36	27,5	75	€ 2,27
PF PF 412	20 x 1/2"AG	180/20	34,5	32,5	83	€ 2,51
PF PF 413	20 x 3/4"AG	180/20	35,5	32,5	87	€ 2,63
PF PF 415	26 x 3/4"AG	90/10	38	39	130	€ 4,17
PF PF 416	26 x 1"AG	90/10	38	39	126	€ 4,19
PF PF 417	32 x 3/4"AG	90/10	40	48,5	190	€ 6,16
PF PF 418	32 x 1"AG	70/10	39	48,5	200	€ 6,43



## Klemmring Schraubfitting Muffe

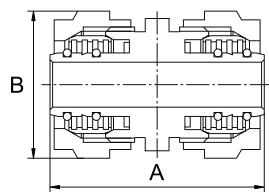

Artikel	Maße	Verpackung	A, mm	B, mm	Gewicht, g	Preis*
PF PF 420	16	200/20	40,5	27,5	95	€ 2,85
PF PF 421	20 x 16	120/20	41,5	32,5	120	€ 3,65
PF PF 422	20	100/10	40	32,5	128	€ 4,02
PF PF 424	26 x 20	80/10	43	39	175	€ 5,55
PF PF 425	26	60/10	45	39	196	€ 6,24
PF PF 428	32	60/5	47	48,5	310	€ 9,87

## Klemmring Schraubfitting Winkel mit Innengewinde

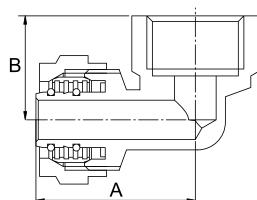

Artikel	Maße	Verpackung	A, mm	B, mm	Gewicht, g	Preis*
PF PF 430	16 x 1/2"IG	160/20	34	22	93	€ 2,75
PF PF 431	16 x 3/4"IG	120/10	37	24,5	117	€ 3,56
PF PF 432	20 x 1/2"IG	120/10	34	22,5	112	€ 3,44
PF PF 433	20 x 3/4"IG	100/10	36,5	24,5	125	€ 3,90
PF PF 434	26 x 3/4"IG	80/10	39	27	160	€ 5,24
PF PF 435	26 x 1"IG	60/10	42,5	30	190	€ 6,29
PF PF 436	32 x 1"IG	40/5	42,5	34	235	€ 7,75

## Klemmring Schraubfitting Winkel mit Außengewinde

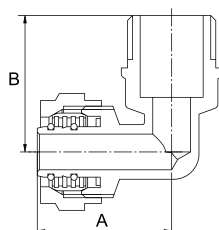

Artikel	Maße	Verpackung	A, mm	B, mm	Gewicht, g	Preis*
PF PF 438	16 x 1/2"AG	200/20	32	32,5	86	€ 2,51
PF PF 439	16 x 3/4"AG	160/10	35	27	105	€ 3,19
PF PF 440	20 x 1/2"AG	150/10	33	33,5	100	€ 3,07
PF PF 441	20 x 3/4"AG	100/10	36	29	110	€ 3,51
PF PF 442	26 x 3/4"AG	80/10	35	39,5	155	€ 5,12
PF PF 443	26 x 1"AG	60/10	37	39	165	€ 5,55
PF PF 444	32 x 1"AG	40/5	40	35,5	200	€ 6,72

## Klemmring Schraubfitting Winkel

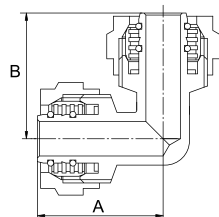

Artikel	Maße	Verpackung	A, mm	B, mm	Gewicht, g	Preis*
PF PF 446	16	160/20	31	31	100	€ 2,97
PF PF 447	20	100/10	34	34	142	€ 4,36
PF PF 448	26	60/10	37,5	37,5	195	€ 6,31
PF PF 449	32	40/5	42,5	42,5	320	€ 10,65

## Klemmring Schraubfitting T-Stück mit Innengewinde

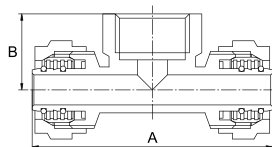

Artikel	Maße	Verpackung	A, mm	B, mm	Gewicht, g	Preis*
PF PF 450	16 x 1/2"IG x 16	100/10	68	21,5	140	€ 4,12
PF PF 452	20 x 1/2"IG x 20	80/10	69	22	170	€ 5,17
PF PF 453	20 x 3/4"IG x 20	70/10	74	24	188	€ 5,77
PF PF 454	26 x 3/4"IG x 26	35/5	78	26,5	240	€ 7,85
PF PF 455	26 x 1"IG x 26	35/5	83,5	30	290	€ 9,50
PF PF 456	32 x 1"IG x 32	30/3	83,5	33	430	€ 13,55

## Klemmring Schraubfitting T-Stück mit Außengewinde

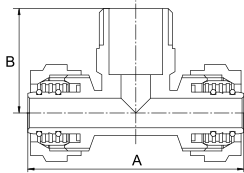

Artikel	Maße	Verpackung	A, mm	B, mm	Gewicht, g	Preis*
PF PF 458	16 x 1/2"AG x 16	100/10	62	30	132	€ 3,92
PF PF 460	20 x 1/2"AG x 20	80/10	63	31	160	€ 4,82
PF PF 461	20 x 3/4"AG x 20	80/10	74	33	190	€ 5,73
PF PF 462	26 x 3/4"AG x 26	40/5	77,5	32	250	€ 8,11
PF PF 463	26 x 1"AG x 26	35/5	83,5	36	300	€ 9,75
PF PF 464	32 x 1"AG x 32	30/3	83,5	39	434	€ 13,67

## Klemmring Schraubfitting T-Stück

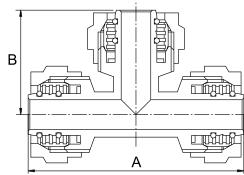

Artikel	Maße	Verpackung	A, mm	B, mm	Gewicht, g	Preis*
PF PF 466	16	100/10	62	30	147	€ 4,39
PF PF 467	16 x 20 x 16	90/10	65,5	33,5	178	€ 5,51
PF PF 468	20 x 16 x 16	90/10	66,5	33	180	€ 5,58
PF PF 469	20 x 16 x 20	80/10	68	33	186	€ 5,75
PF PF 471	20	70/10	68,5	34	192	€ 5,87
PF PF 472	20 x 26 x 20	50/5	72	38	252	€ 7,80
PF PF 475	26 x 20 x 20	50/5	69	37,5	252	€ 7,80
PF PF 476	26 x 16 x 26	40/5	75	36	261	€ 8,21
PF PF 477	26 x 20 x 26	40/5	71	37,5	270	€ 8,50
PF PF 479	26	40/5	76	38	285	€ 8,97
PF PF 480	26 x 32 x 26	30/3	86	43,5	395	€ 12,45
PF PF 486	32	30/3	84	42,5	500	€ 15,62

## Klemmring Schraubfitting Kreuzstück

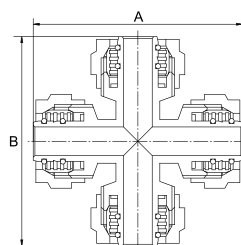

Artikel	Maße	Verpackung	A, mm	B, mm	Gewicht, g	Preis*
PF PF 487	16	70/10	62	62	196	€ 6,16
PF PF 488	20	50/5	71	71	260	€ 8,26

## Klemmring Schraubfitting Kreuzstück mit Außengewinde

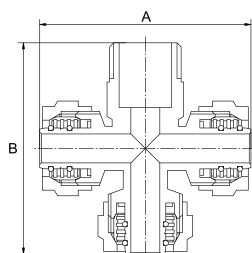

Artikel	Maße	Verpackung	A, mm	B, mm	Gewicht, g	Preis*
PF PF 492	16x16x16x1/2"AG	70/10	62	62	180	€ 5,68

## Klemmring Schraubfitting Wandwinkel mit Innengewinde

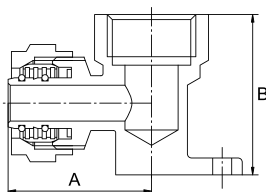

Artikel	Maße	Verpackung	A, mm	B, mm	Gewicht, g	Preis*
<b>PF PF 494</b>	16 x 1/2"IG	120/15	34	38	115	€ 3,51
<b>PF PF 495</b>	16 x 3/4"IG	90/10	38	38	130	€ 3,97
<b>PF PF 496</b>	20 x 1/2"IG	90/10	34,5	38	130	€ 3,97
<b>PF PF 497</b>	20 x 3/4"IG	80/10	38,5	38	145	—

## Klemmring Schraubfitting T-Stück Wandwinkel mit Innengewinde

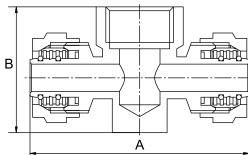

Artikel	Maße	Verpackung	A, mm	B, mm	Gewicht, g	Preis*
<b>PF PF 498</b>	16 x 1/2"IG x 16	60/10	68,5	39	170	€ 5,36

## Klemmring Schraubfitting Wandwinkel mit doppeltem Abzweig

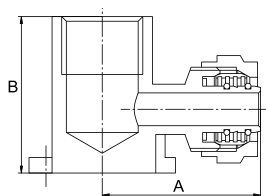

Artikel	Maße	Verpackung	A, mm	B, mm	Gewicht, g	Preis*
<b>PF PF 499</b>	16 x 1/2"IG x 16	60/5	41	40	210	€ 6,60

## Klemmringverschraubung mit Eurokonus für Metallverbundrohre

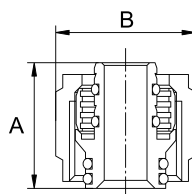

Artikel	Maße	Verpackung	A, mm	B, mm	Gewicht, g	Preis*
<b>PF MIP 270</b>	1/2"/15x16 (2,0)	400/10	23,5	26	45	€ 1,44
<b>PF MIP 271</b>	3/4"/18x16 (2,0)	300/10	24	33	68	€ 2,07
<b>PF MIP 272</b>	3/4"/18x20 (2,0)	250/10	24	33	64	€ 2,07

## Verteileradapter für flache Einlage

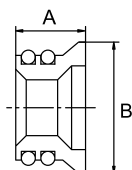

Artikel	Maße	Verpackung	A, mm	B, mm	Gewicht, g	Preis*
<b>PF MIG 273</b>	1/2"/15 mm	1500/25	10	18,8	9	€ 0,49
<b>PF MIG 274</b>	3/4"/18 mm	1200/25	10	24	13	€ 0,61

## WERKZEUGE UND ZUBEHÖRTEILE

## Schere für Verbundrohre

Artikel	Maße	Verpackung	Gewicht, g	Preis*
<b>PF PC 518</b>	max 42 mm	50	250	€ 6,02



## Rohrerweiterer für Rohre aus vernetztem Polyäthylen

Artikel	Maße	Verpackung	Gewicht, g	Preis*
<b>PF PT 512</b>	16 – 32 mm	30	390	–



## Kalibrierer für Verbundrohre

Artikel	Maße	Verpackung	Gewicht, g	Preis*
<b>PF PT 510</b>	16 – 32 mm	80	285	€ 6,36



## Aufreiber für Verbundrohre

Artikel	Maße	Verpackung	Gewicht, g	Preis*
<b>PF PT 511</b>	16 – 20 mm	80	130	€ 7,38



## Biegefedern Innen für Verbundrohre



Artikel	Maße	Verpackung	Gewicht, g	Preis*
<b>PF PT 514.16</b>	16	200	61	€ 0,66
<b>PF PT 514.20</b>	20	150	95	€ 0,76
<b>PF PT 514.26</b>	26	80	140	€ 1,05

## Biegefedern Außen für Verbundrohre



Artikel	Maße	Verpackung	Gewicht, g	Preis*
<b>PF PT 515.16</b>	16	30	530	€ 2,27
<b>PF PT 515.20</b>	20	20	750	€ 2,95

## Halter für Verbundrohre



Artikel	Maße	Verpackung	Gewicht, g	Preis*
<b>PF PH 516.16</b>	16	4000/20	2	€ 0,05
<b>PF PH 516.20</b>	20	3000/20	3	€ 0,07
<b>PF PH 516.26</b>	26	1800/20	4	€ 0,07
<b>PF PH 516.32</b>	32	1000/20	7	€ 0,12





**F**lexible Wasserzuleitungen von PROFACTOR® werden zum Anschluss von Sanitärarmaturen und Sanitärausstattung (Wasserhähne, Toiletten, Bidets, Duschkabinen, Mischer), Wasseranschluss der Haushaltsgeräte (Wasserheizer, Waschmaschinen und Geschirrspüler, Pumpen usw) verwendet.

Antivibrationszuleitungen werden zum Anschließen von Pumpen, Speichertanks, Wasserheizern, Wasseraufbereitungssystemen und anderen Systemen verwendet, die einen großen Durchfluss erfordern.

# 11

# FLEXIBLE WASSERZULEITUNG

# 11

156 – 163



- 158** FLEXIBLE WASSERZULEITUNG «LUXE» MIT POLYMERSCHICHT
- 161** FLEXIBLE WASSERZULEITUNG MIT UMFLECHTUNG AUS EDELSTAHL
- 162** FLEXIBLE WASSERZULEITUNG FÜR MISCH-EINHEITEN
- 163** FLEXIBLE ANTIVIBRATIONSZULEITUNG FÜR PUMPEN

## FLEXIBLE WASSERZULEITUNG «LUXE» MIT POLYMERSCHICHT

PROFACTOR® LUXE ist eine neue Generation der Waren aus der Kategorie «Flexible Rohrleitungen». Ein entscheidender Vorteil dieser Produkte ist eine zusätzliche Polymerschicht und Umflechtung aus Edelstahl, was unsere eigene Entwicklung ist. Die hitzebeständige Polymerschicht sorgt für komfortable Montage- und Betriebsbedingungen, sowie für den Schutz vor negativen Einwirkungen der Umwelt. Die Eigenentwicklung verlängert auch die Lebensdauer des Produktes, verhindert Kondensatbildung, trägt zur Aufrechterhaltung der für die Versorgungsnetze vorgesehenen Bereiche in trockenem und sauberem Zustand bei und sieht sehr ansprechend aus.

### PROFACTOR® LUXE – DAS BESTE KOMBINIERT!

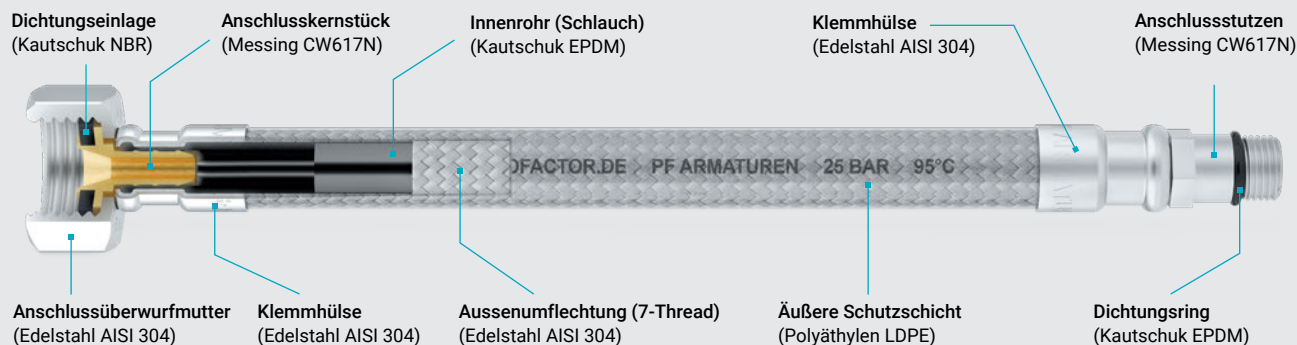

### HAUPTVORTEILE DER FLEXIBLEN WASSERZULEITUNG PROFACTOR® LUXE

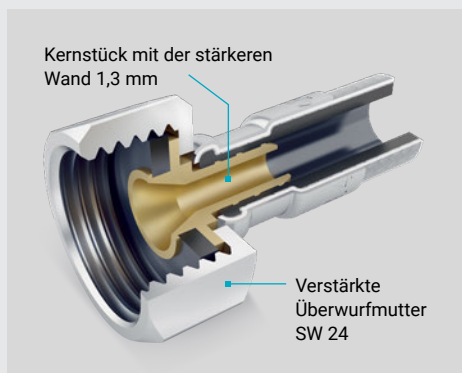

- Die starken AISI 304 Edelstahl-Überwurfmuttern garantieren die Zuverlässigkeit der Wasserzuleitung im Verbindungsbereich während der Installation und des Betriebs.

- Der Messingkern CW617N wird durch Schmieden mit Glühtechnologie in einem Induktionsofen hergestellt, was die Festigkeit des Metalls erhöht. Dieses Element hat die höchste Wandstärke (1,3 mm) im Vergleich aller europäischen Herstellern, was seine maximale Festigkeit während der Installation und des Betriebs garantiert.

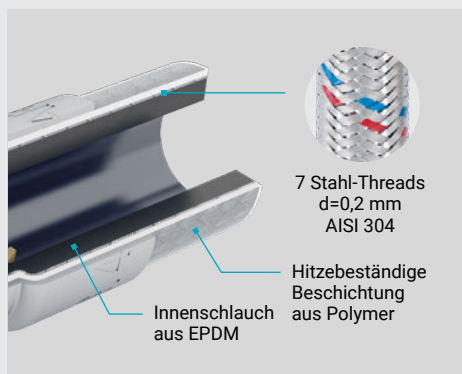

- Das äußere Stahl-Geflecht der Leitung besteht aus 7-teiligen, gewobenen 0,2 mm-AISI 304 Edelstahlstrahlen, was eines der langlebigsten Eigenschaften in dieser Klasse ist.

- Die hitzebeständige Polymerbeschichtung schützt vor negativen Einwirkungen der Umgebung, verlängert die Lebensdauer des Produkts, verhindert die Bildung von Kondensat und trägt dazu bei, den Betriebsraum der technischen Wasserleitungen in einem sauberem und trockenem Zustand zu halten.

- Der Innenschlauch besteht aus einem umweltfreundlichen EPDM-Material, das es ermöglicht, diese Wasserzuleitung für Trinkwasser zu verwenden.



■ Einfache Verbindung mit der Mischbatterie – die Schläuche haben unterschiedliche Längen des Anschlussstutzens mit Gewinden M10, 18 mm und 45 mm, was es vereinfacht, die Mischbatterie in engem Raum anzuschließen.

■ Wasserzuleitungen mit Eckanschluss sind die beste Lösung für den Anschluss von Sanitärgeräten in begrenztem Raum. Das ermöglicht den einfachen Anschluss von Sanitär-elementen ohne kritische Biegungen des Schlauches und gewährleistet einen langfristigen Betrieb des Wasser-versorgungssystems. Der Außenabstand der angeschlos-senen Wasserzuleitung zur Wandebene beträgt nur 37 mm!



■ Für eine einfache Installation ist jedes Teil mit einem speziellen Kunststoffschlüssel ausgestattet, mit dem Sie die Wasserzuleitung ohne Verwendung von Spezialwerkzeugen montieren und demontieren können. Mit seiner Hilfe können Sie die Verbindungsmutter der Wasserzuleitung von Hand ohne außergewöhnliche Anstrengung mit der richtigen Drehkraft drehen. Der Schlüssel besteht aus spezialfestem ABS-Kunststoff.

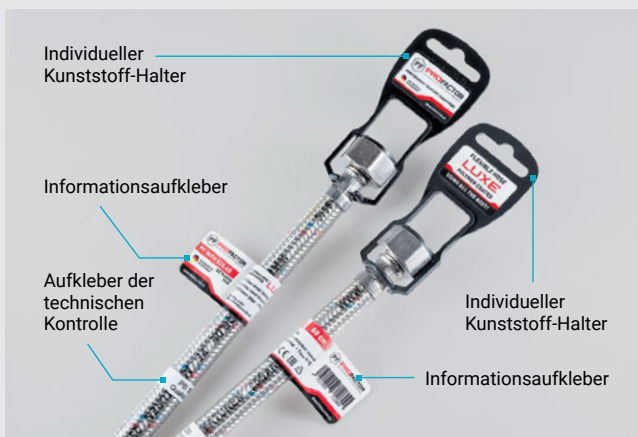

■ Die Verwendung eines separaten Kunststoffhalters ermöglicht es, die Produkte an jedem beliebigen Ausstellungsort zu befestigen.

■ Das Infoetikett auf dem Wasserzuleitungs-Gehäuse enthält detaillierte Informationen zu den Produkteigen-schaften: Artikel, Länge der Wasserzuleitung, Größe der Verbindung, technische Daten, Barcode.

■ Am Gehäuse jeder Wasserzuleitung wird ein Aufkleber mit einem technischen Kontrollsymbol angebracht, das die Herkunft des Produkts angibt.

## TECHNISCHE DATEN

- Anschlussmutter: 1/2"
- Abrissfestigkeit: 80 – 130 bar
- Länge: von 30 bis 300 cm
- Arbeitsdruck: bis 25 bar
- Außendurchmesser der Wasserzuleitungen: 14,4 mm
- Maximale Temperatur der Arbeitsumgebung: 95°C
- Minimaler Biegeradius des Schlauches bei der Montage: 65 mm
- Zulässige Kapazität: 33 l/min bei einem Druck von 3 kg/cm<sup>2</sup>
- Empfohlene Anzugskraft der Mutter: bis zu 4 N/m
- Material der Schlauchfittings und der Geflechte: Edelstahl AISI 304
- Beschichtung des rostfreien Schlauchgeflechte: hitzebeständiges Polymer
- Individueller Kunststoffhalter für jedes Produkt



## Flexible Wasserzuleitung «LUXE» 1/2" Innen- /Innengewinde



Artikel	Länge, cm	Durchmesser, mm	Verpackung	Gewicht, g	Preis*
PF WFH 523.30	30	14,4	210	105	€ 2,24
PF WFH 523.40	40	14,4	200	126	€ 2,49
PF WFH 523.50	50	14,4	160	145	€ 2,73
PF WFH 523.60	60	14,4	120	165	€ 2,97
PF WFH 523.80	80	14,4	100	205	€ 3,58
PF WFH 523.100	100	14,4	80	242	€ 4,14
PF WFH 523.120	120	14,4	60	285	€ 4,75
PF WFH 523.150	150	14,4	50	340	€ 5,55
PF WFH 523.180	180	14,4	40	400	€ 6,41
PF WFH 523.200	200	14,4	40	440	€ 6,89
PF WFH 523.250	250	14,4	30	535	€ 8,41
PF WFH 523.300	300	14,4	20	630	€ 9,82

## Flexible Wasserzuleitung «LUXE» 1/2" Innen- /Außengewinde



Artikel	Länge, cm	Durchmesser, mm	Verpackung	Gewicht, g	Preis*
PF WFH 524.30	30	14,4	210	103	€ 2,31
PF WFH 524.40	40	14,4	200	122	€ 2,58
PF WFH 524.50	50	14,4	160	142	€ 2,80
PF WFH 524.60	60	14,4	120	160	€ 3,05
PF WFH 524.80	80	14,4	100	205	€ 3,68
PF WFH 524.100	100	14,4	80	242	€ 4,24
PF WFH 524.120	120	14,4	60	285	€ 4,85
PF WFH 524.150	150	14,4	50	340	€ 5,70
PF WFH 524.180	180	14,4	40	400	€ 6,55
PF WFH 524.200	200	14,4	40	440	€ 7,09
PF WFH 524.250	250	14,4	30	535	€ 8,48
PF WFH 524.300	300	14,4	20	630	€ 9,89

## Flexible Wasserzuleitung «LUXE» 1/2" Innen- /Innengewinde mit Winkelverschraubung



Artikel	Länge, cm	Durchmesser, mm	Verpackung	Gewicht, g	Preis*
PF WFH 527.30	30	14,4	210	116	€ 2,31
PF WFH 527.40	40	14,4	200	135	€ 2,56
PF WFH 527.50	50	14,4	160	154	€ 2,80
PF WFH 527.60	60	14,4	120	172	€ 3,09
PF WFH 527.80	80	14,4	100	210	€ 3,78
PF WFH 527.100	100	14,4	80	250	€ 4,34

## FLEXIBLE WASSERZULEITUNG MIT UMFLECHTUNG AUS EDELSTAHL

## Flexible Wasserzuleitung 1/2", Innen- /Innengewinde



Artikel	Länge, cm	Durchmesser, mm	Verpackung	Gewicht, g	Preis*
PF WFH 520.30	30	13,4	300	93	€ 1,95
PF WFH 520.40	40	13,4	250	108	€ 2,12
PF WFH 520.50	50	13,4	200	123	€ 2,29
PF WFH 520.60	60	13,4	200	138	€ 2,49
PF WFH 520.80	80	13,4	120	168	€ 2,97
PF WFH 520.100	100	13,4	100	200	€ 3,44
PF WFH 520.120	120	13,4	100	230	€ 3,87
PF WFH 520.150	150	13,4	60	270	€ 4,51
PF WFH 520.180	180	13,4	50	315	€ 5,19
PF WFH 520.200	200	13,4	50	350	€ 5,53
PF WFH 520.250	250	13,4	40	415	€ 6,65
PF WFH 520.300	300	13,4	30	485	€ 7,70

## Flexible Wasserzuleitung 1/2", Innen- /Außengewinde



Artikel	Länge, cm	Durchmesser, mm	Verpackung	Gewicht, g	Preis*
PF WFH 521.30	30	13,4	300	88	€ 1,95
PF WFH 521.40	40	13,4	250	105	€ 2,12
PF WFH 521.50	50	13,4	200	120	€ 2,34
PF WFH 521.60	60	13,4	200	135	€ 2,56
PF WFH 521.80	80	13,4	120	165	€ 3,05
PF WFH 521.100	100	13,4	100	195	€ 3,46
PF WFH 521.120	120	13,4	100	225	€ 3,92
PF WFH 521.150	150	13,4	60	270	€ 4,56
PF WFH 521.180	180	13,4	50	315	€ 5,24
PF WFH 521.200	200	13,4	50	345	€ 5,60
PF WFH 521.250	250	13,4	40	385	€ 6,68
PF WFH 521.300	300	13,4	30	470	€ 7,75

## Flexible Wasserzuleitung 1/2", Innen- /Innengewinde mit Winkelverschraubung



Artikel	Länge, cm	Durchmesser, mm	Verpackung	Gewicht, g	Preis*
PF WFH 526.30	30	13,4	300	104	€ 2,05
PF WFH 526.40	40	13,4	250	117	€ 2,22
PF WFH 526.50	50	13,4	200	131	€ 2,44
PF WFH 526.60	60	13,4	200	145	€ 2,66
PF WFH 526.80	80	13,4	120	175	€ 3,17
PF WFH 526.100	100	13,4	100	208	€ 3,63

## FLEXIBLE WASSERZULEITUNG FÜR MISCHHEINHEITEN

## Flexible Wasserzuleitung «LUXE» für Mischeinheiten 1/2" x M10 (Paar)



Artikel	Länge, cm	Durchmesser, mm	Verpackung	Gewicht, g	Preis*
PF WFH 525.30	30	12,4	140 paare	170	€ 3,63
PF WFH 525.40	40	12,4	120 paare	200	€ 4,04
PF WFH 525.50	50	12,4	100 paare	235	€ 4,46
PF WFH 525.60	60	12,4	80 paare	265	€ 4,92
PF WFH 525.80	80	12,4	60 paare	335	€ 5,99
PF WFH 525.100	100	12,4	50 paare	405	€ 6,97
PF WFH 525.120	120	12,4	40 paare	465	€ 7,94
PF WFH 525.150	150	12,4	30 paare	565	€ 9,43
PF WFH 525.200	200	12,4	20 paare	735	€ 11,84

## Flexible Wasserzuleitung für Mischeinheiten 1/2" x M10 (Paar)



Artikel	Länge, cm	Durchmesser, mm	Verpackung	Gewicht, g	Preis*
PF WFH 522.30	30	11,4	125 paare	146	€ 3,22
PF WFH 522.40	40	11,4	100 paare	170	€ 3,44
PF WFH 522.50	50	11,4	100 paare	195	€ 3,78
PF WFH 522.60	60	11,4	100 paare	225	€ 4,12
PF WFH 522.80	80	11,4	50 paare	275	€ 4,97
PF WFH 522.100	100	11,4	50 paare	320	€ 5,73
PF WFH 522.120	120	11,4	50 paare	365	€ 6,43
PF WFH 522.150	150	11,4	30 paare	440	€ 7,53
PF WFH 522.200	200	11,4	20 paare	565	€ 9,33

## FLEXIBLE ANTIVIBRATIONSZULEITUNG FÜR PUMPEN

## Flexible Wasserzuleitung 1" d26 mm Innen- /Innengewinde



Artikel	Länge, cm	Durchmesser, mm	Verpackung	Gewicht, g	Preis*
<b>PF WFH 528.30</b>	30	26	50	275	€ 8,48
<b>PF WFH 528.40</b>	40	26	50	320	€ 9,21
<b>PF WFH 528.50</b>	50	26	50	370	€ 9,77
<b>PF WFH 528.60</b>	60	26	50	410	€ 10,35
<b>PF WFH 528.80</b>	80	26	40	500	€ 11,55
<b>PF WFH 528.100</b>	100	26	40	590	€ 12,77
<b>PF WFH 528.120</b>	120	26	40	680	€ 13,94

## Flexible Wasserzuleitung 1" d26 mm Innen- /Innengewinde mit Winkelverschraubung



Artikel	Länge, cm	Durchmesser, mm	Verpackung	Gewicht, g	Preis*
<b>PF WFH 528.50A</b>	50	26	50	350	€ 9,99
<b>PF WFH 528.60A</b>	60	26	50	400	€ 10,55
<b>PF WFH 528.80A</b>	80	26	40	490	€ 11,67
<b>PF WFH 528.100A</b>	100	26	40	580	€ 12,89
<b>PF WFH 528.120A</b>	120	26	40	670	€ 14,03

## Flexible Wasserzuleitung 1" d26 mm Innen- /Außengewinde



Artikel	Länge, cm	Durchmesser, mm	Verpackung	Gewicht, g	Preis*
<b>PF WFH 529.30</b>	30	26	50	260	€ 7,82
<b>PF WFH 529.40</b>	40	26	50	305	€ 8,55
<b>PF WFH 529.50</b>	50	26	50	350	€ 9,11
<b>PF WFH 529.60</b>	60	26	50	390	€ 9,70
<b>PF WFH 529.80</b>	80	26	40	480	€ 10,79
<b>PF WFH 529.100</b>	100	26	40	585	€ 12,01
<b>PF WFH 529.120</b>	120	26	40	675	€ 13,16

## Flexible Wasserzuleitung 1" d26 mm Innen- /Außengewinde mit Winkelverschraubung



Artikel	Länge, cm	Durchmesser, mm	Verpackung	Gewicht, g	Preis*
<b>PF WFH 529.50A</b>	50	26	50	335	€ 9,55
<b>PF WFH 529.60A</b>	60	26	50	380	€ 10,04
<b>PF WFH 529.80A</b>	80	26	40	470	€ 11,23
<b>PF WFH 529.100A</b>	100	26	40	565	€ 12,45
<b>PF WFH 529.120A</b>	120	26	40	650	€ 13,59



Jedes Wasserversorgungs- und Heizungssystem besteht aus sanitären Teilen, starren und flexiblen Rohrleitungen, die durch Gewinde oder andere Verbindungsverfahren miteinander verbunden sind. Um die Wartungsfreundlichkeit und den Austausch ausgefallener Komponenten sicherzustellen, müssen die meisten Verbindungen lösbar sein. In diesem Fall steigen die Anforderungen an die Dichtheit der Fugen, um einen Wasserschaden in der eigenen Wohnung und Schäden bei den Nachbarn zu vermeiden. Für die zuverlässige Abdichtung von Gewindeverbindungen stellt die Profactor Armaturen GmbH moderne Dichtungsmaterialien her – Fluorkunststoffband und Polyamidfaden mit Silikon.

# 12

# DICHTUNGSMATERIALIEN

# 12

164 – 169



166 PROFACOR® PROFESSIONAL PTFE-DICHTUNGSBAND

168 SAN-LOCK® PROFESSIONAL GEWINDEDICHTFADEN

## PROFACTOR® PROFESSIONAL PTFE-DICHTUNGSBAND

Das PROFACTOR® PROFESSIONAL PTFE-Dichtungsband wird zur zuverlässigen Abdichtung von Schraubenverbindungen benutzt, für die Montage von Rohrleitungen aller Typen, welche unter dem Nenndruck von 16 bar und innerhalb des Temperaturbereiches von  $-60^{\circ}\text{C}$  bis  $+200^{\circ}\text{C}$  betrieben werden. Die hohe Qualität vom PTFE-Werkstoff, welcher bei der Herstellung dieser Produkte zum Einsatz kommt, verbunden mit der ausreichenden Stärke und erhöhten Dichte, tragen zu dessen Festigkeit, Flexibilität und Zuverlässigkeit bei. Das PROFACTOR® PROFESSIONAL PTFE-Dichtungsband ist ein anerkannter Leader unter Teflon-Dichtungen, setzt neue Standards unter den Erzeugnissen, die zur Abdichtung der Schraubenverbindungen verwendet werden.

### HAUPTVORTEILE VOM PROFACTOR® PROFESSIONAL PTFE-DICHTUNGSBAND

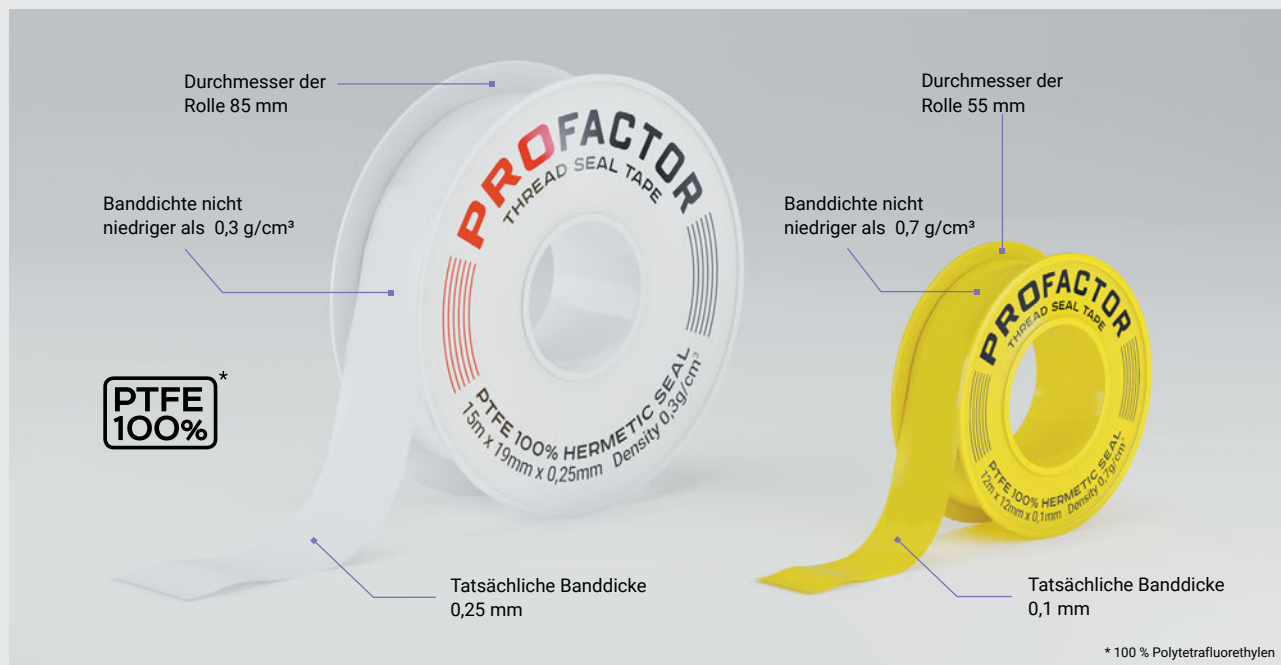

### ACHTUNG – jede Rolle des Originalprodukts hat ein Sicherheits-Hologramm gegen Fälschung!



- Hohe Banddicke – bis zu  $0,7\text{ g/cm}$
- Hohe Temperaturbeständigkeit – bis  $+200^{\circ}\text{C}$
- Umweltfreundliches, ungefährliches Material
- Hauptanwendung – für Wasser und Gas
- Elastizität und Festigkeit, das Band streckt sich gut und bricht nicht beim Wickeln
- Die beste Dichtung für Schraubverbindungen und Kunststoff-Fittings
- Einfach zu lagern und zu verwenden (keine besonderen Fähigkeiten erforderlich)
- Beständigkeit gegenüber negativen Umwelteinflüssen (Rost, Raffinerieprodukte u.a.)
- Breites Anwendungsspektrum – für die Abdichtung von Wasserleitungen, Gasleitungen, im Automobil- und anderen Industrie- und Haushaltsbereichen.

## PROFACTOR® PROFESSIONAL PTFE-Dichtungsband, weiß



Artikel	Maße	Dichte	Verpackung	Gewicht, g	Preis*
PF FE 530	19 mm x 0,25 mm x 15 m	0,3 g/cm <sup>3</sup>	400/100	41	€ 1,02

## PROFACTOR® PROFESSIONAL PTFE-Dichtungsband, gelb



Artikel	Maße	Dichte	Verpackung	Gewicht, g	Preis*
PF FE 531	19 mm x 0,25 mm x 15 m	0,3 g/cm <sup>3</sup>	400/100	41	€ 1,07

## PROFACTOR® PROFESSIONAL PTFE-Dichtungsband, weiß



Artikel	Maße	Dichte	Verpackung	Gewicht, g	Preis*
PF FE 532	12 mm x 0,1 mm x 12 m	0,7 g/cm <sup>3</sup>	1000/250	17	€ 0,46

## PROFACTOR® PROFESSIONAL PTFE-Dichtungsband, gelb



Artikel	Maße	Dichte	Verpackung	Gewicht, g	Preis*
PF FE 533	12 mm x 0,1 mm x 12 m	0,7 g/cm <sup>3</sup>	1000/250	17	€ 0,49





## SAN-LOCK® PROFESSIONAL GEWINDEDICHTFADEN

SAN-LOCK® PROFESSIONAL ist ein Multithreadgewindedichtfaden, gleichmäßig imprägniert mit einer speziellen, auf Silikon basierten Lösung. Bestimmt für die Abdichtung der Schraubenverbindungen aller Rohre und Fittings. Dient zur schnellen und sicheren Abdichtung der Gruppen mit konischen und zylindrischen Gewinden, gilt als die beste Dichtung bei der Montage der Systeme zur Wasserversorgung, Heizung und öffentlichen Gasversorgung.

### HAUPTVORTEILE DES GEWINDEDICHTFADENS SAN-LOCK® PROFESSIONAL ZUR ABDICHTUNG



**ACHTUNG – das Originalprodukt hat ein Sicherheits-Hologramm gegen Fälschung und einen Aufkleber auf dem Deckel!**



- Einer der besten Dichtungsmaterialien für die Installation von Wasserversorgungs-, Heizungs- und Haushalts-Gasversorgungssystemen
- Einsetzbar für alle Arten von Metall- und Polymerfittings und Rohre ab 1/4" – 6"
- Empfohlener Systemdruck: Wasser bis 16 bar; Gas bis 8 bar
- Anwendungstemperaturbereich: von –20°C bis +130°C
- Längsfestigkeit des Garns – 5000 dTEX
- Sofortige Abdichtung der Verbindung
- Einfache Bedienung und Benutzerfreundlichkeit
- Eingebauten Schere
- Erfordert keine Verwendung von Dichtungsmassen
- Möglichkeit der Justierung der Verbindung innerhalb von 72 Stunden
- Chemisch neutrales Material

Copyright © Profactor Armaturen GmbH 2022. All rights reserved. Alle Rechte vorbehalten.

## SAN-LOCK® PROFESSIONAL Gewindedichtfaden, imprägniert mit Silikon, 25 m



Artikel	Maße	Faserfeinheit	Verpackung	Gewicht, g	Preis*
<b>PF PST 540</b>	25 m	5000 dTex	240/12	24	€ 2,34

Empfohlener Druck: Wasser bis zu 16 bar; Gas bis zu 8 bar  
Verwendung im Temperaturbereich: von -20°C bis +130°C

## SAN-LOCK® PROFESSIONAL Gewindedichtfaden, imprägniert mit Silikon, 50 m



Artikel	Maße	Faserfeinheit	Verpackung	Gewicht, g	Preis*
<b>PF PST 541</b>	50 m	5000 dTex	120/6	45	€ 4,21

Empfohlener Druck: Wasser bis zu 16 bar; Gas bis zu 8 bar  
Verwendung im Temperaturbereich: von -20°C bis +130°C

## SAN-LOCK® PROFESSIONAL Gewindedichtfaden, imprägniert mit Silikon, 100 m



Artikel	Maße	Faserfeinheit	Verpackung	Gewicht, g	Preis*
<b>PF PST 542</b>	100 m	5000 dTex	120/6	65	€ 7,72

Empfohlener Druck: Wasser bis zu 16 bar; Gas bis zu 8 bar  
Verwendung im Temperaturbereich: von -20°C bis +130°C

## ABLAUFARMATUREN

Die Ablaufarmaturen sorgen für die optimale und wirksame Funktion der Wasserversorgung und Wasserentsorgung. PROFACOR® stellt eine Reihe Produkte zur Abwasserentsorgung, welche bei der Montage von Wannen, Waschbecken und WCs zum Einsatz kommen können, her und bietet sie an.

### WC Flexibler Anschluss Abflussrohr, verstärkt mit Nylon-Spirale, Push-fit Systeme

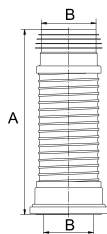

Artikel	Länge (A)	Verpackung	Gewicht, g	Preis*
<b>PF WCC 582S</b>	240 – 360 mm	25	450	–
<b>PF WCC 582L</b>	310 – 570 mm	20	650	–

Durchmesser (B): 110 mm

### WC Flexibler Anschluss Abflussrohr, verstärkt mit Stahl-Spirale

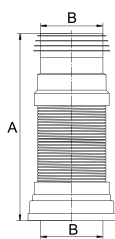

Artikel	Länge (A)	Verpackung	Gewicht, g	Preis*
<b>PF WCC 583</b>	300 – 650 mm	25	640	–

Durchmesser (B): 110 mm

### WC-Anschluß

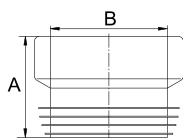

Artikel	Länge (A)	Verpackung	Gewicht, g	Preis*
<b>PF WCC 584</b>	95 mm	30	180	€ 1,68

Durchmesser (B): 110 mm

### WC-Anschluß außermittig

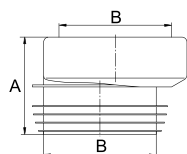

Artikel	Länge (A)	Verpackung	Gewicht, g	Preis*
<b>PF WCC 585</b>	95 mm	30	180	€ 1,71

Durchmesser (B): 110 mm  
Exzentrizität: 15 mm

### Schwimmerventil für WC-Spüllkasten

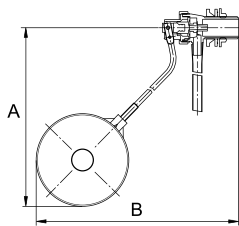

Artikel	Maße	Verpackung	Gewicht, g	Preis*
<b>PF WCV 590</b>	1/2"	40/10	212	€ 6,31

Abmessungen: A – 260 mm; B – 275 mm  
Schwimmer-Durchmesser: 90 mm  
Betriebsdruck: bis zu 10 bar





**Profactor Armaturen GmbH**

Adolf-Kolping-Str. 16, 80336 München, Germany  
Tel.: +49 89 21546092, E-mail: [info@pf-armaturen.de](mailto:info@pf-armaturen.de)

**[WWW.PROFACTOR.DE](http://WWW.PROFACTOR.DE)**